

RU

РУКОВОДСТВО ПО ЭКСПЛУАТАЦИИ



Бытовой кондиционер

Сплит система

Серия **AIR MASTER INVERTER**



**МОДЕЛИ: CH-S09FTXP-NG
CH-S12FTXP-NG
CH-S18FTXP-NG
CH-S24FTXP-NG**

Пожалуйста, внимательно изучите данное руководство перед началом работы
Designed by Cooper&Hunter International Corporation, Oregon, USA



Устройство заполнено горючим газом R32.



Перед использованием прибора ознакомьтесь с руководством пользователя.



Перед установкой прибора сначала прочтите руководство по установке.



Перед ремонтом прибора сначала прочтите руководство по обслуживанию.

Хладагент

- Для реализации функции кондиционера в системе циркулирует специальный хладагент. Используемый хладагент представляет собой фторид R32, который специально очищается. Хладагент является легковоспламеняющимся и бесплодным. Кроме того, это может привести к взрыву при определенных условиях. Но воспламеняемость хладагента очень низкая. Его можно воспламенять только огнем.
- По сравнению с обычными хладагентами R32 - это не загрязняющий хладагент без вреда для озоносферы. Влияние на парниковый эффект также ниже. R32 обладает очень хорошими термодинамическими характеристиками, которые приводят к действительно высокой эффективности использования энергии.

ПРЕДУПРЕЖДЕНИЕ:

Не используйте средства для ускорения процесса размораживания или очистки, кроме тех, которые рекомендованы производителем. При необходимости ремонта обратитесь в ближайший авторизованный Сервисный центр. Любой ремонт, выполняемый неквалифицированным персоналом, может быть опасным. Прибор должен храниться в помещении без непрерывных источников воспламенения. (например: открытое пламя, рабочий газовый прибор или рабочий электронагреватель.)

Прибор должен устанавливаться, эксплуатироваться и храниться в помещении с площадью пола более 10 м². (См. Таблицу «а» в разделе «Безопасность работы воспламеняющегося хладагента» для Space X.)
Устройство заполнено горючим газом R32. Для ремонта строго следуйте инструкциям производителя.

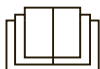

Меры предосторожности

Пожалуйста, прочитайте следующее прежде, чем использовать оборудование!

ПРЕДУПРЕЖДЕНИЕ

- ★ При появлении запаха дыма немедленно обесточьте кондиционер и свяжитесь с сервисным центром



Если этого не сделать, оборудование может выйти из строя, случиться короткое замыкание или привести к пожару

- ★ Не касайтесь оборудования мокрыми руками



Это может привести к поражению электрическим током

- ★ Предохраняйте от повреждений электрический кабель и кабель межблочной связи. Если изоляция кабеля повреждена, обратитесь в сервисный центр, чтобы заменить его. Запрещается использовать оборудование с поврежденным кабелем



- ★ Используйте кабель питания, соответствующий требованиям электро- и пожаробезопасности



Запрещается использовать удлинители

- ★ Если вы планируете не использовать кондиционер в течение долгого времени, обесточьте оборудование.



Может случиться так, что в блоке будет собираться пыль, которая вызовет перегрев, короткое замыкание или пожар

- ★ Не используйте поврежденный кабель электропитания или кабель, не соответствующий требованиям электро- и пожаробезопасности



В противном случае может произойти пожар из-за перегрева кабеля питания

- ★ Перед чисткой кондиционера, пожалуйста, обесточьте его



Несоблюдение этого правила может привести к поражению электрическим током

- ★ Источник питания должен соответствовать спецификации кондиционера и оборудован автоматом токовой защиты соответствующего номинала. Не снимайте и не подавайте питание на кондиционер слишком часто

- ★ Если напряжение электросети слишком высокое, это может привести к повреждению оборудования. Если напряжение сети слишком низкое, компрессор начнет сильно вибрировать, и это может привести к его повреждению. Также это может привести к тому, что компрессор и электрические компоненты системы не будут функционировать

Меры предосторожности



- ★ Убедитесь, что оборудование надежно заземлено



Использование незаземленного оборудования может привести к поражению электрическим током

- ★ Для собственной безопасности отключайте кондиционер от источника питания перед обслуживанием, ремонтом и чисткой, а также если планируете не использовать его длительное время



Накапливающаяся пыль может привести к пожару

- ★ Устанавливайте наиболее подходящую температуру

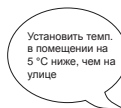

Установить темп. в помещении на 5 °С ниже, чем на улице



Это поможет снизить расход электроэнергии

- ★ Не оставляйте окна и двери открытыми длительное время во время использования кондиционера

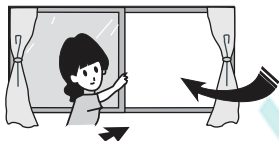

Это будет влиять на эффективность работы кондиционера

- ★ Не блокируйте воздушные потоки на выходе и входе оборудования.



Это будет влиять на эффективность работы оборудования и может привести к неисправности

- ★ Храните горючие материалы вдали от кондиционера. Не используйте открытый огонь вблизи оборудования

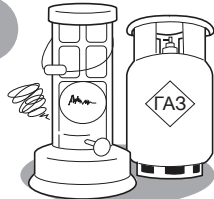

Это может привести к пожару или взрыву

- ★ Устанавливайте наружный блок на надежный фундамент или крепление

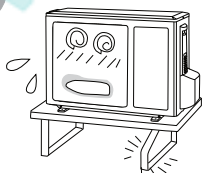

Ненадежно установленный блок может упасть и нанести травму

- ★ Ничего не ставьте и не вставляйте на наружный блок

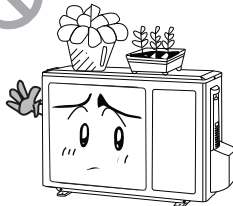

Это может упасть и нанести травму

- ★ Не ремонтируйте кондиционер самостоятельно

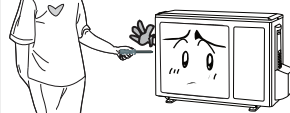

Это может привести к пожару или поражению электрическим током. Обращайтесь в авторизованные сервисные центры

◆ Меры предосторожности

- ★ Не используйте кабель со скрутками и поврежденный кабель. Если кабель поврежден, пожалуйста, свяжитесь с сервисным центром для его замены



- ★ Для изменения направления горизонтального воздушного потока используйте пульт дистанционного управления

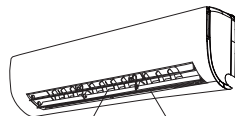

Вертикальные жалюзи

Горизонтальные жалюзи

- ★ Не суйте руки и посторонние предметы в отверстия забора и подачи воздуха



Это может привести к травме или повреждению оборудования

- ★ Не помещайте животных и растения под струю воздуха из кондиционера.

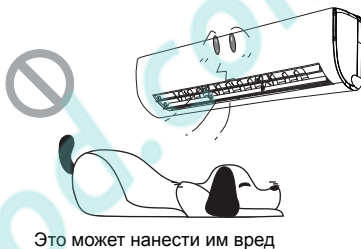

Это может нанести им вред

- ★ Не находитесь под струей холодного воздуха длительное время.

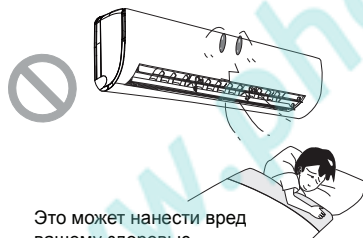

Это может нанести вред вашему здоровью

- ★ Не используйте кондиционер не по назначению, например, для охлаждения продуктов питания или сушки одежды

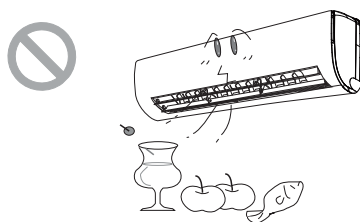

- ★ Не брызгайте водой на кондиционер

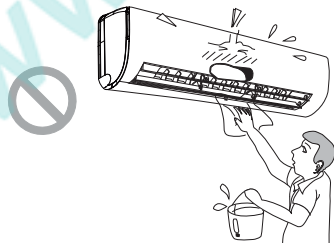

Это может привести к повреждению или поражению электрическим током

- ★ Не используйте открытый огонь рядом с кондиционером

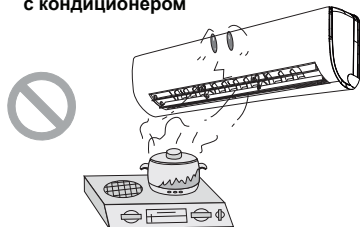

Это может привести к отравлению угарным газом

◆ Название частей кондиционера

Внутренний блок

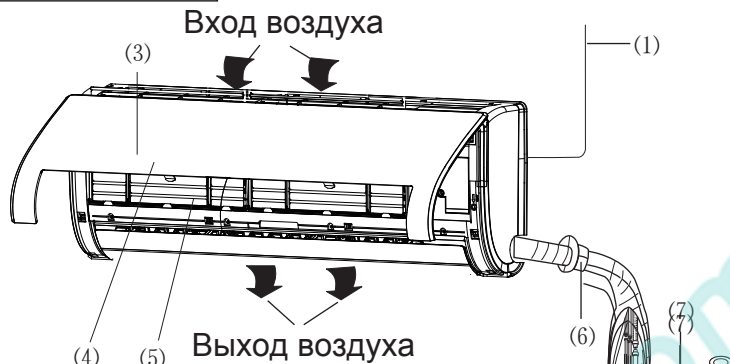

Обозначения на дисплее

- ❄ : Охлаждение
- 💧 : Сушение
- ☀ : Обогрев
- ⏻ : Питание
- BB : Настройка температуры



- (1) Провод питания
- (2) Пульт управления
- (3) Передняя панель
- (4) Фильтр
- (5) Горизонт. жалюзи
- (6) Стенная проходка
- (7) Изоляцион. лента
- (8) Соединит. провода
- (9) Слив конденсата
- (10) Сливной патрубок

Наружный блок

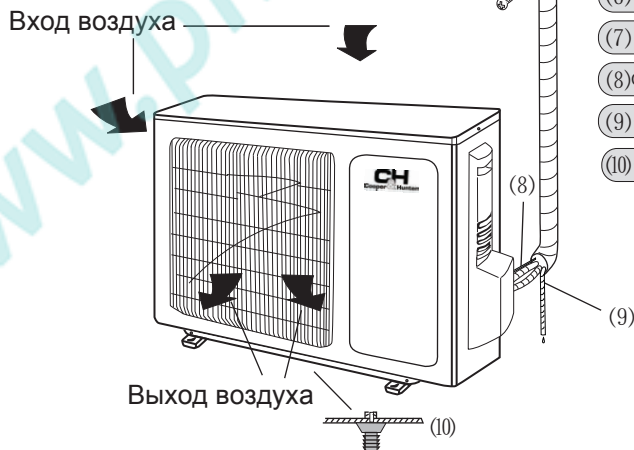

◆ Пульт управления

1 ON/OFF(вкл/выкл)

Нажмите для запуска и остановки работы

2 - Нажмите для понижения температуры

3 + Нажмите для повышения температуры

4 MODE (режим)

Нажмите для выбора режима работы
(AUTO/COOL/DRY/FAN/HEAT)

5 FAN(вентилятор)

Нажмите для изменения скорости вращения
вентилятора

6 SWING(жалюзи)

Нажмите для изменения угла направления
воздушного потока

7 I FEEL (см. стр. 8)

8

Нажмите для установки режима
CH SMART-ION FILTER

9 SLEEP (см. стр. 9)

10 TEMP (см. стр. 9)

11 CLOCK (часы)

Нажмите для установки текущего времени
Нажмите для установки времени

12 T-ON T-OFF

Включение/выключение кондиционера по
таймеру

13 TURBO (см. стр. 9)





14 LIGHT(подсветка)

Нажмите для включения/выключения
подсветки

15 WiFi

16 MODE

Каждое нажатие кнопки MODE
переключает режим работы
кондиционера:

-  Автоматический,
-  Охлаждение,
-  Осушение,
-  Вентиляция,
-  Обогрев.

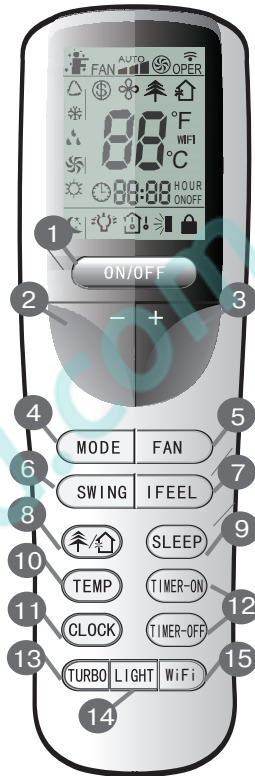

◆ Пульт управления

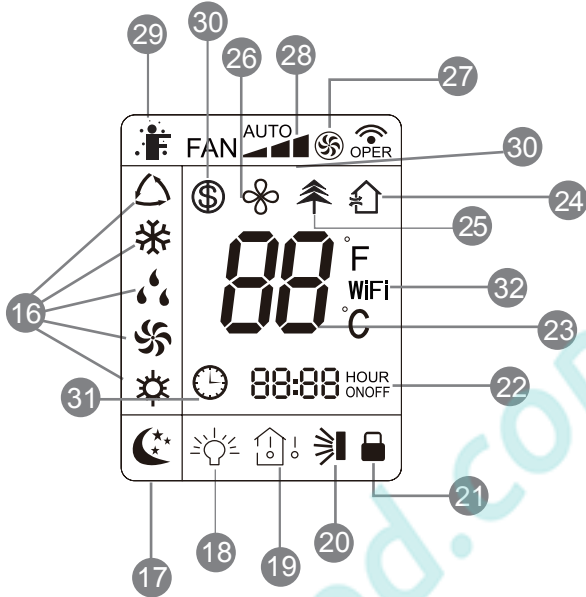

17 SLEEP

☾ Отображает, что режим SLEEP активен. Нажмите еще раз, если хотите его выключить.

18 LIGHT

💡 Появляется при нажатии кнопки LIGHT для активации подсветки. Для отключения нажмите кнопку еще раз.

19 TEMP

Нажмите кнопку TEMP.
🏠 Обозначает желаемую (заданную) температуру,
🏠 Обозначает текущую температуру в помещении,
🏠 Обозначает текущую температуру на улице.
Отсутствие значка означает, что при следующем нажатии отображаемые параметры пойдут по новому кругу.

20 SWING

➡ Появляется при нажатии кнопки SWING. Горизонтальные жалюзи

21 Блокировка

🔒 Появляется при одновременном нажатии кнопок «+» и «-». Нажмите их еще раз, чтобы снять блокировку.

22 Время таймера

После нажатия кнопки TIMER ON или TIMER OFF начинает мигать время, на которое отложен старт или остановка оборудования.

23 Индикация температуры

Отображают установленную температуру. В режиме SAVE вместо цифр будут отображаться буквы SE.

24 Вентиляция

🏠 Функция присутствует не во всех моделях

◆ Пульт управления

25 CH SMART-ION FILTER

✂ Появляется при нажатии кнопки  и активации режима.

26 X-FAN

✂ Появляется при нажатии кнопки X-FAN и активации режима. Для отключения нажмите кнопку еще раз.

27 TURBO

⊕ Появляется при нажатии кнопки TURBO и активации режима. Для отключения нажмите кнопку еще раз.

28 FAN SPEED

Каждое нажатие кнопки FAN изменяет скорость вращения вентилятора кондиционера AUTO-LOW-MED-HIGH (Автоматическая – Низкая – Средняя – Высокая).

29 I FEEL

✂ Появляется при нажатии кнопки I FEEL и активации режима. Для отключения нажмите кнопку еще раз.

30 8°C HEATING

⊕ Появляется при одновременном нажатии кнопок TEMP и CLOCK в режиме HEAT (Обогрев). Функция «8 °C» предполагает автоматическое включение кондиционера в режиме нагрева в случае понижения температуры в помещении до 8 °C.

31 CLOCK

Появляется при нажатии кнопки CLOCK.

32 WIFI

Появляется при нажатии кнопки «WIFI». Функция «WIFI» предполагает включение и выключение WIFI модуля.

◆ Пульт управления

Описание пульта управления

- 1 ON/OFF** Нажмите кнопку для включения или выключения кондиционера. При включении кондиционера на ЖК-дисплее внутреннего блока знак индикации «» горит зеленым цветом.
- 2 —** Нажмите кнопку для понижения желаемой температуры в помещении. Удерживание кнопки, нажатой в течение 2 секунд, быстро понизит значение устанавливаемой температуры. В режиме AUTO заданная температура не регулируется.
- 3 +** Нажмите кнопку для повышения желаемой температуры в помещении. Удерживание кнопки, нажатой в течение 2 секунд, быстро повысит значение устанавливаемой температуры. В режиме AUTO, заданная температура не регулируется.

4 MODE

Каждый раз, когда вы нажимаете на кнопку режим переключается в последовательности AUTO, COOL, DRY, FAN и HEAT (Автоматический – Охлаждение – Осушение – Вентиляция – Обогрев), как показано на рисунке ниже:



В режиме AUTO (Автоматический) установленная температура не отображается на дисплее и кондиционер будет автоматически выбирать режим работы, учитывая текущую температуру в помещении, чтобы поддерживать ее в зоне комфорта.

5 FAN

Эта кнопка используется для установки скорости вентилятора в последовательности

AUTO, , , , then back to Auto.



 низкая скорость  средняя скорость  высокая скорость

6 SWING

Нажмите кнопку установки угла подачи воздуха в помещении.

Каждое нажатие изменяет установку угла в последовательности, как показано на рисунке:



7 I FEEL



Нажмите кнопку I FEEL на пульте управления.

Кондиционер автоматически установит температуру согласно текущей температуре в помещении.



◆ Пульт управления

Описание пульта управления

8

Нажмите кнопку для активации режима CH SMART-ION FILTER . Функция вентиляции  в данной модели не реализована.

При нажатии на кнопку в первый раз отобразится функция вентиляции .



Если нажать второй раз, то отобразятся оба режима:  и . Третье нажатие включает функцию CH SMART-ION FILTER .

9 SLEEP

В режиме COOL (ОХЛАЖДЕНИЕ), HEAT (ОБОГРЕВ) или DRY (ОСУШКА) нажатием этой кнопки можно запустить спящий режим. На пульте дистанционного управления отобразится значок «».

Повторное нажатие кнопки отменит функцию спящего режима, и значок «» исчезнет.

10 TEMP

Нажмите кнопку TEMP. При каждом последующем нажатии на дисплее отображается: установленная температура , температура в помещении  и температура на улице . В процессе переключения между температурными датчиками с помощью кнопки TEMP заданная температура отображается всегда.

Примечание: Температура на улице показывается не у всех моделей кондиционеров.

11 CLOCK

Нажмите кнопку CLOCK, начнет мигать .

В течение следующих 5 секунд с помощью кнопок «+» и «-» начните устанавливать текущее время. Удерживайте кнопку нажатой, и изменение будет происходить сначала с шагом

12 T-ON | T-OFF

При нажатии на кнопку TIMER ON устанавливается функция включения кондиционера по таймеру. На дисплее пульта высвечивается время включения кондиционера по таймеру и мигает символ «ON». В этот момент кнопками «+» «-» установить время таймера. Каждое нажатие кнопок «+» или «-» увеличивает и уменьшает значение времени таймера на 1 мин. Если нажать и удерживать одну из кнопок «+» или «-», то значение времени будет быстро меняться.

После установки времени таймера для подтверждения необходимо нажать кнопку TIMER ON. Для отмены режима еще раз нажмите кнопку TIMER ON.

При нажатии на кнопку TIMER OFF устанавливается функция выключения кондиционера по таймеру. Порядок установки аналогичен установке TIMER ON.

13 TURBO

Нажмите кнопку TURBO для включения/выключения функции TURBO.

При активации этой функции кондиционер будет пытаться достичь заданной температуры в кратчайшее время. В режиме COOL (охлаждение) кондиционер подает в помещение наиболее холодный воздух и включает сверхвысокую скорость вращения вентилятора. В режиме HEAT (обогрев) кондиционер подает наиболее теплый воздух и включает сверхвысокую скорость вентилятора.

14 LIGHT

Нажмите кнопку LIGHT для включения/выключения подсветки дисплея пульта дистанционного управления. При включенной подсветке на дисплее появился значок .

15 WiFi

Нажмите кнопку «WiFi» чтобы включить или выключить функцию WiFi. Когда функция WiFi активна, значок «WiFi» отобразится на дисплее пульта управления. Удерживайте кнопку «WiFi» на протяжении 10 секунд, пульт управления отправит WiFi команду сбросить код и тогда функция WiFi будет включена. Функция WiFi по умолчанию активируется после подачи питания на пульт управления.

◆ Пульт управления

16 Комбинация «+» и «-»

Одновременное нажатие кнопок «+» и «-» блокируют кнопки пульта управления. На дисплее появляется значок . Повторное нажатие снимает блокировку.

17 Комбинация MODE и «-»

Одновременное нажатие кнопок MODE и «-» переключает единицы измерения температуры между градусами Цельсия и Фаренгейта.

18 Комбинация TEMP и CLOCK в режиме охлаждения

Одновременное нажатие кнопок TEMP и CLOCK в режиме COOL (Охлаждение) включает функцию энергосбережения.

На дисплее будет отображаться SE.

Повторное нажатие отключает функцию.

19 Комбинация TEMP и CLOCK в режиме обогрева

Одновременное нажатие кнопок TEMP и CLOCK в режиме HEAT (Обогрев) включает функцию 8 °C HEATING. На дисплее будет отображаться SE. Повторное нажатие отключает функцию.

20 Подсветка пульта управления

Подсветка работает в течение 4 секунд после первого включения и 3 с после дальнейших нажатий.

Замена батареек

1. Снимите крышку отсека батареек пульта дистанционного управления.
2. Выньте старые батарейки.
3. Вставьте новые батарейки типа AAA 1,5В, соблюдая полярность.
4. Установите крышку отсека батареек на место.

★ Внимание!

Не используйте старые батарейки или батарейки другого типа.

Если пульт не будет использоваться длительный период, вытащите из него батарейки, чтоб они не потекли.

Управление пультом возможно в области действия сигнала.

Обычно это не более 8 метров.

Сигнал от пульта управления к внутреннему блоку должен проходить более чем на 1 метр в стороне от телевизора или стереосистем

Если пульт управления неправильно управляет кондиционером, выньте батарейки и вставьте обратно через 30 секунд.

Если управление не нормализовалось, попробуйте заменить батарейки.

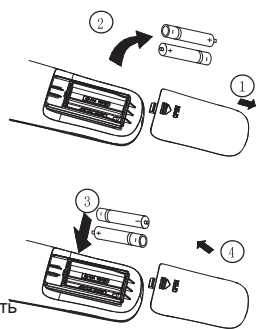

◆ Аварийное включение

Аварийное включение

Если пульт дистанционного управления потерян или поврежден, вы можете воспользоваться кнопкой включения/выключения кондиционера, расположенной на внутреннем блоке под лицевой панелью. После включения кондиционер будет работать в режиме AUTO и менять скорость вращения вентилятора автоматически. Алгоритм работы кондиционера в режиме AUTO приведен ниже.

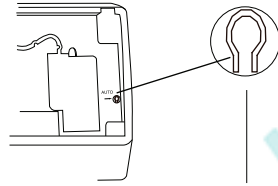

Кнопка ручного включения

Режим работы кондиционера в режиме AUTO

Включите кондиционер в режим AUTO с пульта управления или кнопкой включения/выключения, расположенной под лицевой панелью. Процессор кондиционера выберет сам необходимый режим работы, основываясь на следующих данных:

Режим	Температура	Режим работы вентилятора
AUTO	25 °C (охлаждение вентиляция)	AUTO
AUTO	20 °C (обогрев)	AUTO

Рекомендуется использовать кнопку включения/ выключения, расположенную на внутреннем блоке кондиционера, только когда пульт потерян.

◆ Очистка и уход за оборудованием



Внимание

Отключите электропитание перед обслуживанием и ремонтом.

Не брызгайте водой на блок для чистки из-за вероятности короткого замыкания.

Протирайте блок сухой тряпкой или слегка влажной тряпкой, смоченной водой или легким раствором неагрессивного моющего средства. Не используйте растворители и абразивные моющие средства.

Чистка лицевой панели

Снимите панель. Влажной тряпкой, слегка смоченной водой температурой не выше 45 °С, протрите панель. Затем сухой тряпкой протрите панель насухо.

Внимание! Не мойте панель под проточной водой и не погружайте ее в воду. Это может повредить электронные компоненты дисплея.

Очистка фильтра каждые 3 месяца

Внимание! Не трогайте ламели оребрения теплообменника. Это может привести к травме.

① Вытащите фильтр.

Поднимите лицевую панель.

Приподнимите и вытащите вниз воздушные фильтры, как это показано на рис. 1.



Рис. 1

② Очистка фильтра.

Используйте пылесос для очистки фильтра. Рис.2

Если фильтр очень загрязнен, промойте его проточной водой температурой не более 45 °С.

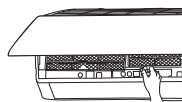

Рис. 2

③ Установка фильтров.

Сухие фильтры вставьте на места и закройте панель. Рис.3

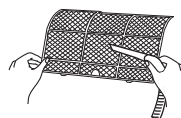

Рис. 3

◆ Очистка и уход за оборудованием

Проверьте перед использованием

- ① Убедитесь, что ничего не мешает забору и подаче воздуха.
- ② Проверьте батарейки пульта управления.
- ③ Проверьте крепежные кронштейны наружного блока на отсутствие повреждений.

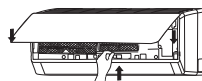
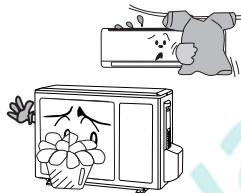





Обслуживание перед использованием

- ① Отключите электропитание.
- ② Очистите фильтры и корпус наружного и внутреннего блоков.
- ③ Очистите теплообменники внутреннего и наружного блоков.
- ④ Удалите ржавчину с наружного блока для предотвращения ее распространения.

◆ Проблемы и их решения

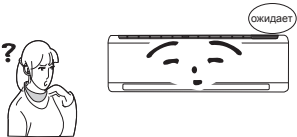
⚠ Внимание!

Не ремонтируйте кондиционер самостоятельно. Для обслуживания и ремонта кондиционера обращайтесь в специализированные сервисные центры. Неправильный ремонт или обслуживание могут привести к короткому замыканию, пожару или поражению электрическим током. Пожалуйста, перед обращением в сервисный центр проверьте нижеприведенные моменты. Возможно это сэкономит ваше время и деньги.

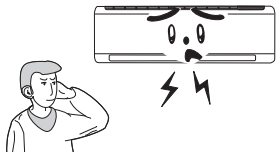
Явление	Неисправность
<p>Кондиционер не работает</p> 	<p>Кондиционер охлаждает или не обогревает, если он только что был выключен и включен снова. Это система защиты</p> <p>Вам необходимо подождать 3 минуты до включения оборудования</p>
<p>Запах из кондиционера</p> 	<p>Иногда кондиционеры могут усиливать запахи, присутствующие в помещении (такие как сигаретный дым, парфюмерия и т.д.)</p> <p>Проконсультируйтесь с сервисным центром по вопросу очистки блока если запах сохраняется</p>
<p>Булькающие звуки в кондиционере</p> 	<p>Иногда в кондиционере слышен звук, похожий на бульканье воды. Это вызвано кипением хладагента внутри внутреннего блока и не является неисправностью.</p>
<p>Туман во время работы в режиме охлаждения</p> 	<p>Если в помещении высокая влажность воздуха и температура, то на выходе из кондиционера может образовываться туман. Он пропадет через некоторое время работы, по мере снижения температуры в помещении</p>
<p>Щелчки</p> 	<p>Иногда из блока слышатся щелчки. Это следствие незначительной деформации элементов корпуса при изменении температуры</p>

◆ Проблемы и их решения

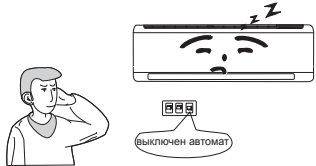
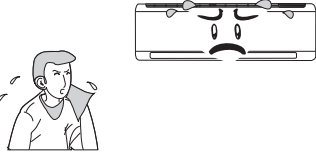
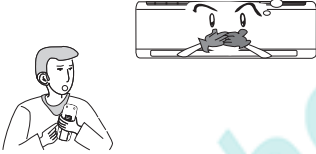
Явление	Неисправность
<p>Блок не включается.</p> 	<p>Есть ли электропитание? Вставлена ли вилка в розетку? Не отключен ли автомат токовой защиты? Возможно, напряжение электропитания слишком низкое или высокое (это должны проверить специалисты). Проверьте, может быть, выставлена работа по таймеру?</p>
<p>Недостаточное охлаждение или обогрев.</p> 	<p>Правильно ли выставлена желаемая температура? Нет ли препятствий подаче и забору воздуха? Чистые ли фильтры? Не поступает ли теплый/холодный воздух через открытое окно или дверь? Не установлена ли низкая скорость вентилятора? Нет ли источников тепла в помещении?</p>
<p>Не реагирует на команды с пульта управления.</p> 	<p>Возможно, это влияние электромагнитных помех. Попробуйте отключить электропитание кондиционера и через 30 секунд подать его снова Убедитесь, что пульт находится в зоне действия сигнала. Обычно это 8 метров Проверьте батарейки Проверьте, не поврежден ли пульт</p>
<p>Вода капает с внутреннего блока.</p>	<p>Слишком высокая влажность в помещении. Грязные воздушные фильтры или теплообменник. Забит отвод конденсата</p>
<p>Вода капает с наружного блока.</p>	<p>Во время работы кондиционера в режиме охлаждения образуется конденсат на открытых участках фреонпровода или клапанах. Во время оттаивания наружного теплообменника, лед превращается в воду. Во время работы блока в режиме обогрева конденсат образуется на теплообменнике наружного блока</p>
<p>Шум из внутреннего блока.</p>	<p>Во время работы функции оттайки переключаются режимы работы оборудования. Возможен звук перетекания фреона из-за смены направления движения хладагента</p>

◆ Проблемы и их решения

Явление	Неисправность
Нет подачи воздуха из внутреннего блока.	<p>В режиме обогрева, если температура теплообменника внутреннего блока слишком низкая, вентилятор не подает воздух в помещение, чтобы не подавать холодный воздух (примерно 2 минуты).</p> <p>В режиме обогрева, если наружная температура воздуха низкая и/или влажность высокая, наружный блок может обмерзнуть. Время от времени кондиционер переключается для оттаивания. Вентилятор внутреннего блока при этом останавливается. Обычно это продолжается от 3 до 12 минут.</p> <p>В режиме осушения вентилятор внутреннего блока останавливается на время от 3 до 12 минут.</p>
Капли воды на подаче воздуха.	Если кондиционер работает в помещении с высокой влажностью, то конденсат может образовываться на решетке подачи воздуха и срываться проходящим воздушным потоком.
C5: Ошибка установки перемычки.	Проверьте контакты перемычки. Если была заменена плата управления, возьмите старую перемычку для новой платы.
F1: Ошибка датчика наружной температуры в помещении.	Проверьте подключение датчика температуры воздуха в помещении.
F2: Ошибка датчика теплообменника.	Проверьте подключение датчика температуры теплообменника внутреннего блока.
H1: Оттайка.	Не является неисправностью или ошибкой.
 <p>Если случилась одна из нижеприведенных ситуаций, немедленно выключите кондиционер и обратитесь в авторизованный сервисный центр.</p>	
<div style="border: 1px solid black; border-radius: 15px; padding: 10px; display: flex; align-items: center;"> <div style="border: 1px solid black; border-radius: 15px; padding: 10px; width: 80%;"> <p>Ненормальный звук во время работы оборудования</p> <p>Сильный запах во время работы</p> <p>Из блока течет вода</p> <p>Автомат токовой защиты срабатывает часто</p> <p>Вода или другая жидкость попала внутрь оборудования</p> <p>Нагревается вилка или кабель электропитания</p> </div> <div style="border: 1px solid black; border-radius: 15px; padding: 10px; width: 15%; text-align: center; margin-left: 10px;"> <p>Остановите и обесточьте оборудование</p> </div> </div>	

◆ Советы по эксплуатации

Охлаждение

Описание

Кондиционер воздуха забирает тепло в помещении и отводит через наружный блок, таким образом понижая температуру в помещении. Текущая холодопроизводительность зависит от температуры наружного воздуха.

Защита от обмерзания

Если кондиционер работает в режиме охлаждения при низкой температуре окружающего воздуха, теплообменник может начать обмерзать. Когда температура теплообменника внутреннего блока понизится ниже 0 компрессор остановится для предотвращения дальнейшего обмерзания блока.

Обогрев

Описание

Кондиционер воздуха забирает тепло с улицы и переносит его в помещение через внутренний блок, таким образом повышая температуру в помещении. Теплопроизводительность понизится при снижении температуры на улице.

Оттаивание

Когда температура наружного воздуха низкая, а влажность высокая, теплообменник наружного блока начинает обмерзать и снижается эффективность его работы. Тогда кондиционер останавливается и автоматически активирует функцию оттаивания.

В процессе работы функции оттаивания вентиляторы внутреннего и наружного блоков будут выключены.

В процессе работы функции оттаивания индикатор внутреннего блока будет мигать, а от наружного блока может идти пар. Это нормально и не является неисправностью.

После завершения работы функции оттаивания кондиционер вернется к работе в режиме обогрева автоматически.

Предотвращение подачи холодного воздуха

В режиме обогрева вентилятор внутреннего блока не начинает работать до тех пор, пока теплообменник не нагреется до необходимой температуры, чтобы не подавать в помещение холодный воздух. Обычно это занимает 2 минуты. Задержка пуска вентилятора происходит:

1. при включении режима обогрева;
2. после оттаивания;
3. обогрев при слишком низкой температуре в помещении.

Легкий бриз

В следующих ситуациях внутренний блок может включать вентилятор на сверхнизкую скорость вращения, а горизонтальные жалюзи ставить в центральное положение:

1. в режиме обогрева, пока идет задержка пуска компрессора после включения блока;
2. в режиме обогрева, если температура достигла установленного значения и компрессор прекратил работу более чем на минуту.

◆ Советы по эксплуатации

Диапазон работы оборудования		
	В помещении, DB/WB °C	На улице, DB/WB °C
Макс. при охлаждении	32/23	43/26
Макс. при обогреве	27/-	24/18

Оборудование может работать в режиме охлаждения при наружной температуре в диапазоне от -15°C до 43°C, а в режиме обогрева -15°C до 24°C.

Энергосбережение

Не допускайте перегрева и переохлаждения.

Устанавливайте желаемую температуру в диапазоне, который может помочь снизить энергозатраты.

Закрывайте окна и шторы.

Солнечные лучи и воздух, попадающий через открытые двери, снижает эффективность охлаждения (нагрева).

Очищайте воздушные фильтры каждые 2 недели.

Грязные фильтры снижают эффективность работы кондиционера и увеличивают энергозатраты.

Относительная влажность воздуха

Если длительное время влажность воздуха в помещении 80% и более, то возможно образование конденсата на выходе воздушного потока из кондиционера.

◆ Прочтите перед установкой



Внимание!

1. Оборудование должно устанавливаться специалистами, имеющими соответствующие лицензии и сертификаты, строго соблюдая все требования и нормы безопасности, а также требования данной инструкции.
2. Перед установкой обратитесь в местное представительство торговой марки или авторизованную компанию-установщик. Если оборудование было установлено неавторизованной компанией, то ошибки при монтаже могут привести к выходу из строя оборудования.
3. При переустановке оборудования в другое место, пожалуйста, обратитесь в местное представительство торговой марки или авторизованную компанию-установщик.
4. Внимание! Все электрические подключения должны проводиться при отключенном электропитании!
5. Все электрические подключения должны проводиться специалистами, имеющими соответствующие сертификаты и допуски. Если питающий кабель поврежден, обратитесь в сервисный центр для его замены.
6. Питающий кабель кондиционера не должен быть натянут. Длина кабеля должна быть достаточна для свободного подключения к ближайшей розетке.
7. Температура фреонопровода довольно высокая. Не допускайте контакта кабеля с фреонопроводом, чтобы предупредить возможность повреждения изоляции кабеля.
8. Данное оборудование не предназначено для использования маленькими детьми и людьми с ограниченной подвижностью, находящимися без надлежащего присмотра.

Инструкция по установке

Выберите место для установки оборудования. Не устанавливайте оборудование в следующих местах:

- устанавливайте кондиционер вдали от нагревательных приборов;
- не устанавливайте кондиционер в местах хранения масел и легковоспламеняющихся жидкостей и газов;
- не устанавливайте в местах с повышенным содержанием кислот;
- избегайте помещений с повышенной влажностью;
- избегайте мест приготовления горячей пищи и задымленных помещений;
- избегайте мест с высоким электромагнитным излучением, мест установки высокочастотного или электросварочного оборудования;
- избегайте мест распыления различных спреев;
- не устанавливайте оборудование над электроприборами, компьютерами, телевизорами, музыкальными инструментами для предотвращения попадания в них конденсата;
- убедитесь, что место установки обеспечивает достаточно пространства для установки и обслуживания;

◆ Прочтите перед установкой

Выбор места установки внутреннего блока

1. Убедитесь, что ничего не препятствует входящим и исходящим потокам воздуха кондиционера.
2. Выберите место, где сконденсированная вода будет отводиться беспрепятственно и легко.
3. Выполните соединения с наружным блоком.
3. Выберите место, недоступное детям.
4. Выберите гладкую вертикальную стену, способную выдержать вес кондиционера и не передавать вибрацию при его работе.
5. Убедитесь, что есть достаточно пространства для монтажа и обслуживания. Блок должен быть установлен на высоте не менее 250 см от пола.
6. Выберите место в стороне, не менее 1 метра, от телеаудиоаппаратуры, компьютеров и т.п.
7. Выберите место, где воздушные фильтры кондиционера могут быть легко вынуты для чистки.
8. Убедитесь, что оборудование устанавливается в соответствии с его правильными габаритными размерами.
9. Не устанавливайте оборудование в прачечных и помещениях плавательных бассейнов.

Выбор места установки наружного блока

1. Выберите место, где шум и воздушный поток при работе кондиционера не мешает окружающим.
2. Выберите хорошо вентилируемое пространство.
3. Выберите место, где ничто не мешает забору и подаче воздуха из наружного блока.
4. Выберите поверхность, способную выдержать вес оборудования и не передающую вибрацию при его работе.
5. Выберите сухое место, но не устанавливайте в местах, нагреваемых прямыми солнечными лучами и подверженных воздействию сильного ветра.
6. Убедитесь, что оборудование установлено согласно всем правилам и инструкциям по установке данного типа оборудования, а также предусмотрено достаточно места для обслуживания кондиционера.
7. Перепад высот между внутренним и наружным блоками не должен превышать 5 метров, а длина фреонпровода 10 метров.
8. Выберите место, недоступное детям.
9. Выберите место, где блок не мешает проходу людей и проезду автотранспорта.

Электробезопасность

1. Все электрические подключения должны быть выполнены с соблюдением всех местных требований и норм безопасности.
2. Не натягивайте сильно кабель при монтаже.
3. Оборудование должно быть надежно заземлено.
4. Оборудование должно быть подключено через автомат токовой защиты, отключающий электропитание при коротком замыкании или повышенной нагрузке.
5. Оборудование должно быть установлено с учетом всех местных норм, правил и стандартов использования кабелей электропитания.
6. Если вы подключаете оборудование в розетку, убедитесь, что тип вилки соответствует типу розетки электропитания.
7. Не используйте только один плавкий предохранитель для защиты электроцепи.
8. Для выбора автомата токовой защиты используйте нижеприведенную таблицу:

◆ Прочтите перед установкой

Модель кондиционера	Автомат токовой защиты
09	10 А
12	13 А
18-24	16 А

Примечание:

1. Убедитесь в надежности подключения кабеля питания и заземления. убедитесь, что выполненное подключение соответствует электросхеме.
2. Ошибка в подключении может привести к короткому замыканию или пожару.

Требования к заземлению

1. Убедитесь, что оборудование надежно заземлено.
2. Желто-зеленый провод в кондиционере является заземлением и не может быть использован для других целей. Неправильное подключение заземления может привести к поражению электрическим током.
3. Сопротивление линии заземления должно соответствовать требованиям правил электробезопасности.
4. Электросеть должна иметь выделенную линию заземления.

Категорически запрещается подключать заземление к газовым и водопроводным трубам и системам отопления!

5. Модель и значение предохранителя написаны на предохранителе и электронной плате управления.

◆ Схема установки

Схема установки

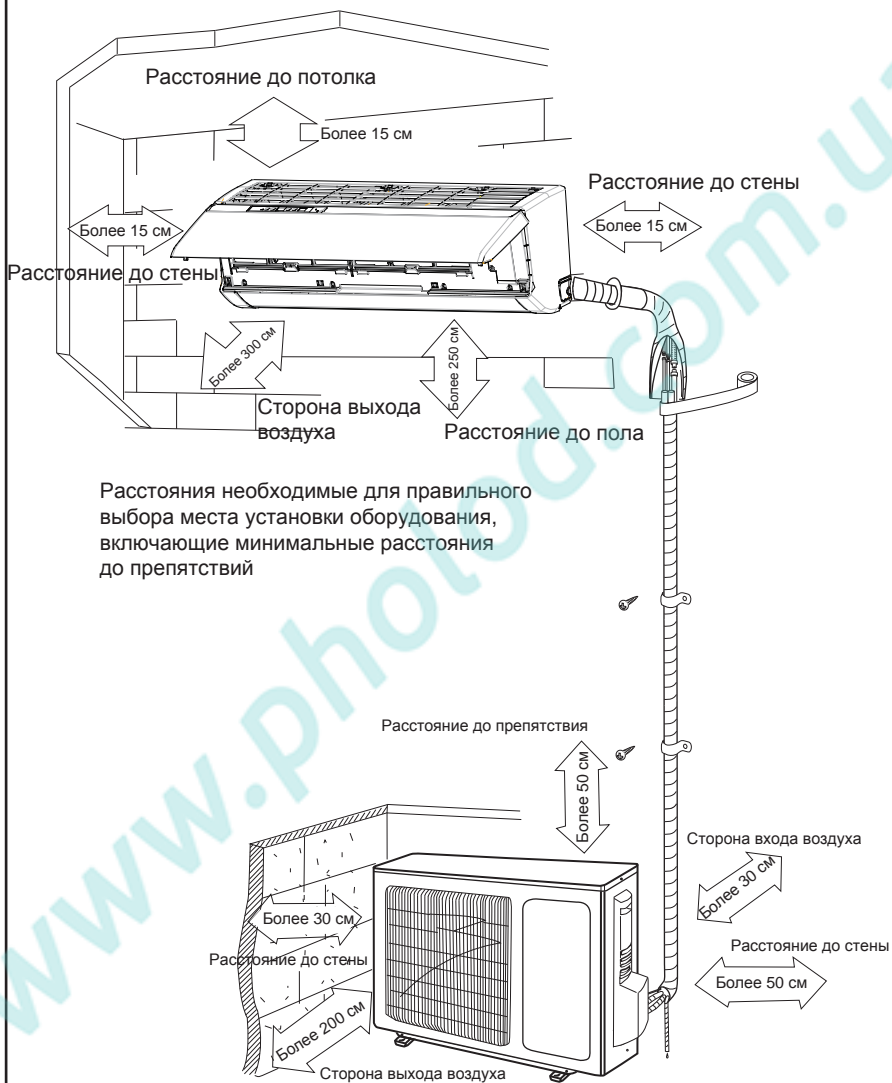

Установка внутреннего блока

Установка монтажной пластины

1. Монтажная пластина должна быть установлена строго горизонтально. Это важно, т.к. в конструкции блока предусмотрен наклон ванночки нормального отвода конденсата. Если блок не установлен горизонтально, конденсат может не отводиться правильно.
2. Закрепите монтажную пластину на стене при помощи винтов и дюбелей.
3. Убедитесь, что монтажная пластина, закрепленная на стене, может выдержать вес не менее 60 кг. Вес должен быть равномерно распределен на все крепежные винты.

ААВ:

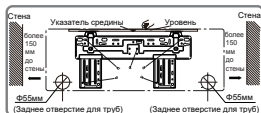

ААД:

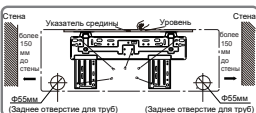

ААЕ:

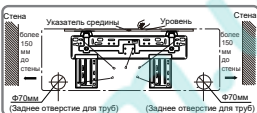

Отверстие для фреонпровода

1. Просверлите отверстие в стене диаметром 55-70 мм, с небольшим уклоном вниз в сторону наружного блока.
2. Вставьте проходку в стену для предотвращения повреждения фреонпровода и кабеля питания при протягивании через отверстие в стене.



Подключение отвода конденсата

1. Подключите отвод конденсата к трубопроводу. Закрепите место соединения изолянтной.

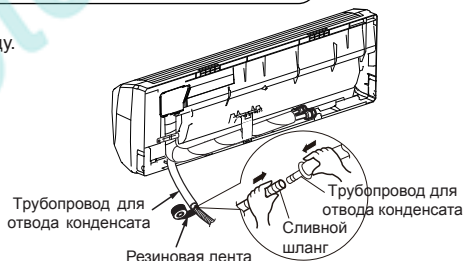

2. Поместите трубопровод отвода конденсата в теплоизоляцию.
3. Обмотайте теплоизоляцию изолянтной для предотвращения повреждения и соскальзывания. На поверхности неизолированной трубы может образовываться конденсат.

Примечание:

Изолированная труба отвода конденсата должна иметь надежное крепление. Не допускаются провисы и подъемы. Следите за тем, чтобы наружный конец трубопровода был свободным, на достаточном расстоянии от препятствий, чтобы обеспечить дальнейший отвод воды.

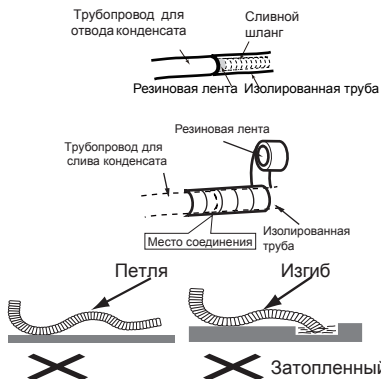

◆ Проверка после установки перед первым пуском

Проверка после установки

Что проверить	Возможные неисправности
Блок надежно установлен?	Блок может упасть, издавать шум или вибрацию
Отсутствуют утечки хладагента?	Снижается эффективность работы
Надежна теплоизоляция?	Конденсат может протекать
Конденсат отводится нормально?	Возможны протечки
Электропитание соответствует требуемому на шильднике блока?	Возможен выход из строя оборудования
Все электрические подключения и подключение трубопровода правильны?	Возможен выход из строя оборудования
Оборудование надежно заземлено?	Возможна утечка тока
Кабель соответствует требуемому?	Возможны ошибки в работе, выход из строя оборудования или пожар
Нет препятствий забору и подаче воздуха?	Снижается эффективность работы
Длина кабеля и фреонпровода не превышает допустимые?	Снижается производительность системы. Возможен выход из строя оборудования

Проверка

1. Перед первым пуском

- (1) Не включаете электропитание до полного окончания монтажных работ.
- (2) Электрические подключения выполнены правильно и надежно.
- (3) Оба клапана наружного блока открыты.
- (4) Все транспортировочные материалы (пленка, пенопласт и т.п.) удалены.

2. Первый пуск

- (1) Включите электропитание и нажмите кнопку ON/OFF на пульте дистанционного управления.
- (2) С помощью кнопки выбора режимов проверьте работу кондиционера в режимах COOL, HEAT, FAN.

Примечание!

Производитель оставляет за собой право вносить изменения в конструкцию изделия без предварительного уведомления.

◆ Установка и обслуживание дополнительного фильтра

Установка опционального фильтра

1. Одновременно с двух сторон подденьте пальцами и откройте лицевую панель. Затем вытащите воздушные фильтры как показано на рис. а

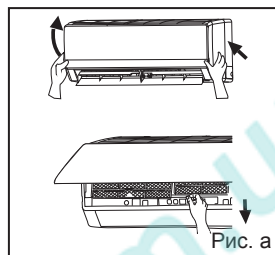

2. Вставьте опциональный фильтр в специальные пазы на воздушном фильтре как показано на рис. б

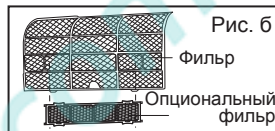

3. Вставьте воздушный фильтр на место и закройте лицевую панель. Рис. в

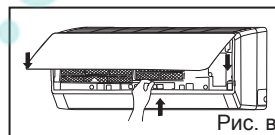

Очистка и обслуживание

Вытащите опциональный фильтр, почистите и вставьте его обратно согласно вышеприведенной инструкции. Не мойте водой опциональный фильтр, он должен быть сухой. При необходимости, замените фильтр на новый.

Срок службы фильтра

Обычно срок службы дополнительных опциональных фильтров составляет один год. Серебряный фильтр с ионизацией можно использовать, пока его поверхность не станет черной.

Примечание:

Это общее описание срока службы дополнительных фильтров. Если на упаковке приобретенного вами фильтра имеются дополнительные данные о его сроке службы, основывайтесь на данных, указанных на упаковке фильтра.

www.pholod.com.ua

Designed by Cooper&Hunter International Corporation, Oregon, USA

* Cooper&Hunter постоянно работает над улучшением своей продукции, поэтому информация приведенная в данном руководстве, может быть изменена без предварительного уведомления потребителей.

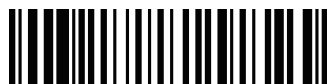

600005060124



Побутовий кондиціонер
Спліт система

Серія **AIR MASTER INVERTER**



**МОДЕЛИ: CH-S09FTXP-NG
CH-S12FTXP-NG
CH-S18FTXP-NG
CH-S24FTXP-NG**

Будь ласка, уважно ознайомтесь з даною інструкцією перед початком роботи
Designed by Cooper&Hunter International Corporation, Oregon, USA



Прилад, наповнений горючим газом R32.



Перш ніж використовувати пристрій, прочитайте інструкцію власника.



Перш ніж встановити пристрій, прочитайте інструкцію з монтажу.



Перш ніж ремонтувати прилад, ознайомтесь із сервісним керівництвом.

Хладагент

- Для виконання функції кондиціонера в системі циркулює спеціальний хладагент. Використовуваний хладагент - це фторид R32, який спеціально очищений. Хладагент є легкозаймистим та без запаху. Крім того, при певних умовах це може призвести до вибуху. Але вогнебезпечність хладагента дуже низька. Це може спалахнути тільки вогнем.
- У порівнянні зі звичайними хладагентами, R32 є екологічно чистим холодоагентом, який не зашкодить озоносфері. Вплив на парниковий ефект також нижче. R32 має дуже гарні термодинамічні характеристики, що призводить до дуже високої енергоефективності. Тому агрегати потребують менше наповнення.

ПОПЕРЕДЖЕННЯ:

Не використовуйте носії для прискорення процесу розморожування чи очищення, крім тих, що рекомендовані виробником. Якщо необхідні ремонтні роботи, зверніться до найближчого авторизованого сервісного центру. Будь-який ремонт, виконаний некваліфікованим персоналом, може бути небезпечним. Прилад зберігатиметься в приміщенні без джерел постійного запалювання. (напр., відкрите полум'я, газорозрядний пристрій або електричний нагрівач). Не проколуйте і не горіть.

Пристрій повинен бути встановлений, експлуатований та зберігатися в приміщенні, площа підлоги якої перевищує $X \text{ м}^2$. (Див. Таблицю "а" у розділі "Запобіжна безпека холодоагента" для простору X .)

Прилад, наповнений горючим газом R32. Для ремонту, суворо дотримуйтесь інструкцій виробника. Пам'ятайте, що хладагенти не містять запаху. Прочитайте інструкцію спеціаліста.

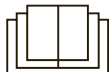

◆ Заходи безпеки

Будь ласка, прочитайте наступне, перш ніж використовувати устаткування!

ПОПЕРЕДЖЕННЯ

- ★ При появі запаху диму, негайно знеструміть кондиціонер і зверніться до сервісного центру



Якщо цього не зробити, обладнання може вийти з ладу, також призвести до короткого замикання або до пожежі

- ★ Не торкайтесь устаткування вологими руками



Це може призвести до ураження електричним струмом

- ★ Зберігайте від ушкоджень електричний кабель і кабель міжблочного зв'язку. Якщо ізоляція кабелю пошкоджена, зверніться до сервісного центру, щоб замінити його. Забороняється використовувати устаткування з пошкодженим кабелем



- ★ Використовуйте кабель живлення, що відповідає вимогам електро- і пожежної безпеки

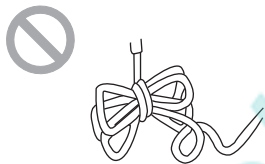

Забороняється використовувати подовжувачі

- ★ Якщо ви не плануєте використовувати кондиціонер впродовж довгого часу, знеструміть устаткування.



Це може призвести до збирання пилу у блоці, який викличе перегрівання, коротке замикання або пожежу

- ★ Не використовуйте пошкоджений кабель електроживлення або кабель, що не відповідає вимогам електро- і пожежної безпеки



Інакше може статися пожежа через перегрівання кабелю живлення

- ★ Перед очищенням кондиціонеру, будь ласка, знеструміть його



Недотримання цього правила може призвести до поразки електричним струмом

- ★ Джерело живлення повинне відповідати специфікації кондиціонеру і обладнане автоматом струмового захисту відповідного номіналу. Не знімайте і не подавайте живлення на кондиціонер занадто часто

- ★ Якщо напруга електромережі занадто висока, це може призвести до ушкодження устаткування. Якщо напруга мережі занадто низька, компресор почне сильно вібрувати, і це може призвести до його ушкодження. Також, це може призвести до того, що компресор і електричні компоненти системи не функціонуватимуть

◆ Заходи безпеки



- ★ Переконайтесь, що устаткування надійно заземлене



Використання незаземленого устаткування може привести до поразки електричним струмом

- ★ Задля власної безпеки відключайте кондиціонер від джерела живлення перед обслуговуванням, ремонтом або очищенням, а також, якщо не плануєте використати його тривалий час



Пил, що накопичується, може привести до пожежі

- ★ Встановлюйте найбільш відповідну температуру

Встановлюйте темп. в приміщенні на 5 °C нижче, ніж на вулиці!



Це допоможе понизити витрати електроенергії

- ★ Не залишайте вікна і двері відчиненими під час використання кондиціонера

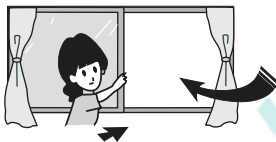

Це впливатиме на ефективність його роботи

- ★ Не блокуйте повітряні потоки на виході та вході устаткування



Це впливатиме на ефективність роботи устаткування та може призвести до несправності

- ★ Зберігайте легкозаймисті матеріали далеко від кондиціонера. Не використовуйте відкритий вогонь поблизу устаткування

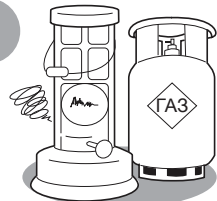

Це може призвести до пожежі або вибуху

- ★ Встановлюйте зовнішній блок на надійний фундамент або кріплення

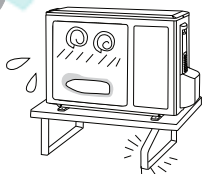

Ненадійно встановлений блок може впасти і травмувати

- ★ Не залишайте сторонні предмети на зовнішньому блоці

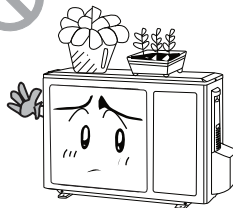

Це може призвести до виходу з ладу самої системи

- ★ Не ремонтуйте кондиціонер самостійно

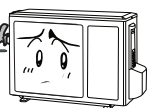

Це може призвести до пожежі або поразки електричним струмом. З приводу несправності кондиціонера, звертайтеся до сервісних центрів

◆ Заходи безпеки

- ★ Не використовуйте кабель із скручуваннями та пошкоджений кабель. Якщо кабель пошкоджений, будь ласка, зв'яжіться з сервісним центром для його заміни



- ★ Для зміни напрямку горизонтального повітряного потоку використовуйте пульт дистанційного керування

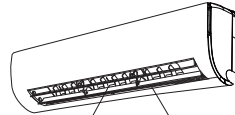

Вертикальні жалюзі
Горизонтальні жалюзі

- ★ Не кладіть сторонні предмети в отвори огорожі та подання повітря



Це може призвести до травми або ушкодження устаткування

- ★ Не розміщуйте тварин і рослини під струменем повітря кондиціонера.

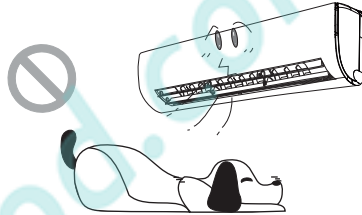

Це може завдати їм шкоди

- ★ Не перебувайте під струменем холодного повітря тривалий час

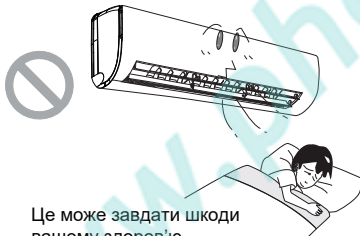

Це може завдати шкоди вашому здоров'ю

- ★ Не використовуйте кондиціонер не за призначенням, наприклад, для охолодження продуктів харчування або сушки одягу

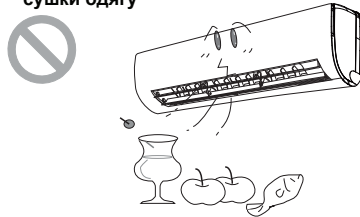

- ★ Запобігайте потраплянню води на кондиціонер



Це може привести до ушкодження або поразки електричним струмом

- ★ Не використовуйте відкритий вогонь поряд з кондиціонером



Це може привести до отруєння чадним газом

◆ Назва деталей кондиціонера

Внутрішній блок

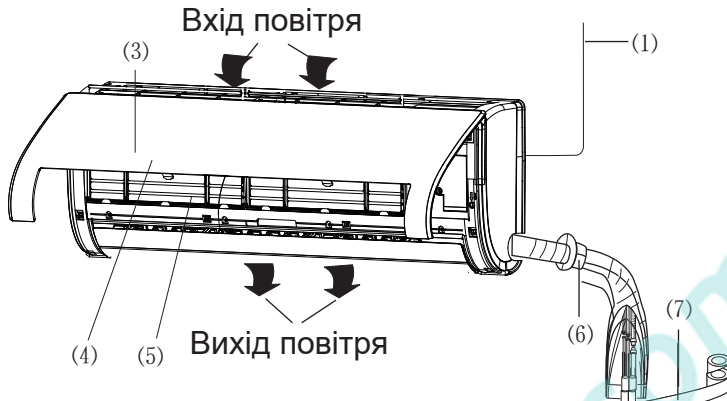

Позначення на панелі налаштувань

- Охолодження
- Осушення
- Обігрів
- Живлення
- Налаштування температури

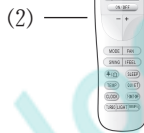

- (1) Дріт живлення
- (2) Пульт управління
- (3) Передня панель
- (4) Фільтр
- (5) Горизонт. жалюзі
- (6) Стінна проходка
- (7) Ізоляцiон. стрічка
- (8) З'єдн. дроти
- (9) Злив конденсату
- (10) Зливний патрубок

Зовнішній блок

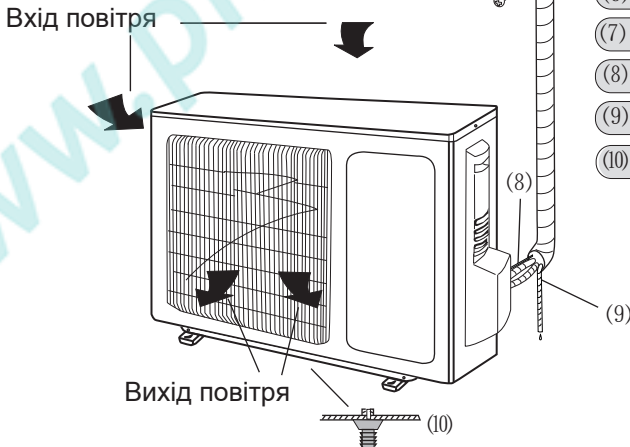

◆ Пульт керування

1 ON/OFF(увім/вим)

Натисніть кнопку для увімкнення або вимкнення кондиціонера

2 - Натисніть кнопку для пониження бажаної температури в приміщенні.

3 + Натисніть кнопку для підвищення бажаної температури в приміщенні.

4 MODE (режим)

Зміна режимів роботи (AUTO/COOL/DRY/ FAN/HEAT)

5 FAN(вентилятор)

Натисніть для зміни швидкості роботи вентилятора

6 SWING(жалюзі)

Натисніть кнопку установки кута подання повітря в приміщення

7 I FEEL

8

Натисніть кнопку для активації функції CH SMART-ION FILTER

9 SLEEP

10 TEMP

11 T-ON

Ввімкнення кондиционера за таймером

12 CLOCK (годинник)

Нажміть для установки текущего времени
Нажміть для установки времени

13 T-OFF

Вимикання кондиционера за таймером

14 TURBO

15 LIGHT(підсвітка)





Увімкнення/вимкнення підсвічування дисплея внутрішнього блоку

16 WiFi



17 MODE

Кожного разу, коли ви натискаєте на кнопку, режим перемикається в послідовності:

-  Автоматичний,
-  Охолодження,
-  Осушення,
-  Вентиляція,
-  Обігрів.

◆ Пульт керування

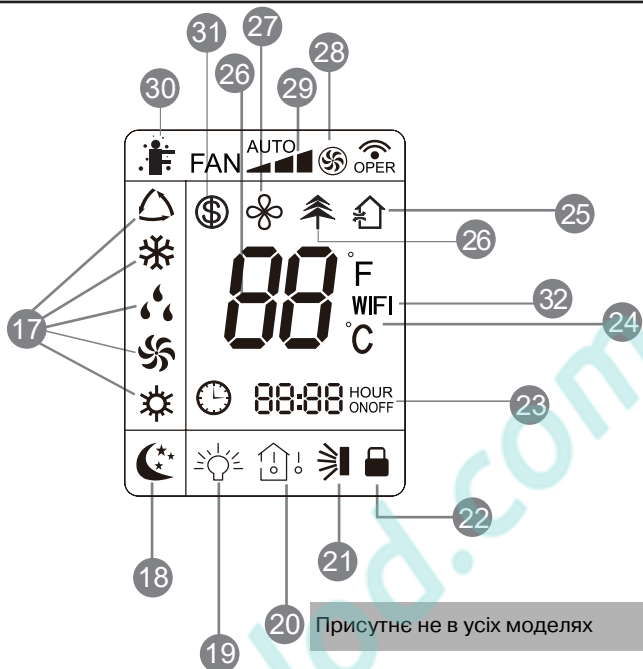

18 SLEEP

☾ Відображає, що режим SLEEP активний. Щоб вимкнути режим SLEEP, потрібно ще раз натиснути одну й ту саму кнопку

19 LIGHT

💡 З'являється при натисканні кнопки LIGHT для активації підсвічування. Для відключення натисніть кнопку ще раз.

20 TEMP

Кнопка TEMP означає бажану (задану) температуру

- 🏠 Означає поточну температуру в приміщенні
- 🏡 Означає поточну температуру на вулиці.

Відсутність значка означає, що при наступному натисканні параметри, що відображаються, почнуть свій відлік з першої швидкості.

21 SWING

↔ З'являється при натисканні кнопки SWING. Горизонтальні жалюзі

22 Блокування

🔒 З'являється при одночасному натисканні кнопок «+» і «-».

Натисніть ще раз, щоб зняти блокування.

23 Час таймера

Після натискання кнопки TIMER ON або TIMER OFF починає блимати час, на який відкладений старт або зупинка устаткування.

24 Індикація температури

Відображають встановлену температуру. У режимі SAVE замість цифр відобразатимуться букви SE.

25 Вентиляція

🏠 Функція присутня не в усіх моделях

◆ Пульт керування

26 CH SMART-ION FILTER

☞ З'являється при натисканні кнопки  і активації режиму.

27 X-FAN (опція)

☞ З'являється при натисканні кнопки X-FAN і активації режиму.
Для відключення натисніть кнопку ще раз.

28 TURBO

☞ З'являється при натисканні кнопки TURBO і активації режиму. Для відключення натисніть кнопку ще раз.

29 FAN SPEED

Кожне натискання кнопки FAN змінює швидкість обертання вентилятора кондиціонера AUTO - LOW - MED - HIGH (Автоматична - Низька - Середня - Висока).

30 I FEEL

☞ З'являється при натисканні кнопки I FEEL і активації режиму. Для відключення натисніть кнопку ще раз.

31 8°C HEATING

☞ З'являється при одночасному натисканні кнопок TEMP і CLOCK в режимі HEAT (Обігрів). Функція "8 C" припускає автоматичне включення кондиціонера в режимі нагріву у разі пониження температури в приміщенні до 8 °C.

32 Wi-Fi

Wi-Fi З'являється при одночасному натисканні кнопок "MODE" і "TURBO". Для відключення натисніть цю комбінацію ще раз

◆ Пульт керування

Опис пульта керування

1 ON/OFF

Натисніть кнопку для увімкнення або вимкнення кондиціонера. При увімкненні кондиціонера на РК-дисплеї внутрішнього блоку знак індикації «» горить зеленим кольором.

2 -

Натисніть кнопку для пониження бажаної температури в приміщенні.

3 +

Натисніть кнопку для підвищення бажаної температури в приміщенні.

4 MODE

Кожного разу, коли ви натискаєте на кнопку, режим перемикається в послідовності AUTO, COOL, DRY, FAN і HEAT (Автоматичний - Охолодження - Осушення - Вентиляція - Обігрів), як показано на малюнку нижче:

AUTO ► COOL ► DRY ► FAN ► HEAT

У режимі AUTO (Автоматичний), встановлена температура не відображається на дисплеї і кондиціонер буде автоматично вибирати режим роботи, враховуючи поточну температуру в приміщенні, щоб підтримувати її в зоні комфорту.

5 FAN

Ця кнопка використовується для налаштування швидкості вентилятора в послідовності

AUTO,    , then back to Auto.



 низька швидкість  середня швидкість  висока швидкість

6 (жалюзі)



Натисніть кнопку установки кута подання повітря в приміщення. Кожне натиснення змінює установку кута в послідовності, як показано на малюнку:



7 I FEEL

Натисніть кнопку I FEEL на пульті керування. Кондиціонер автоматично встановить температуру згідно з поточною температурою в приміщенні.





8 /

Натисніть кнопку для активації режиму CH SMART-ION FILTER  . Функція вентиляції  у цій моделі не реалізована.

При натисканні на кнопку вперше, відобразиться функція вентиляції  . Якщо натиснути на кнопку вдруге, то будуть відображені обидва режими   . Натискання кнопки втретє вмикає функцію CH SMART-ION FILTER  .

◆ Пульт керування

Опис пульта керування

- 9 Натисніть цю кнопку, щоб перейти до режиму роботи SLEEP. Натисніть ще раз, щоб скасувати цю функцію. Ця функція доступна в режимі COOL, HEAT (тільки для моделей з функцією нагріву), щоб підтримувати для вас максимально комфортну температуру.
- 10 **TEMP**
Натисніть кнопку TEMP. При кожному подальшому натисненні на дисплеї відображається: встановлена температура , температура в приміщенні  і температура на вулиці . В процесі перемикання, між температурними датчиками, за допомогою кнопки TEMP завжди відображається задана температура.
Примітка: Температура на вулиці показується не в усіх моделях кондиціонерів.
- 11 **T- ON**
При натисканні на кнопку TIMER ON встановлюється функція увімкнення кондиціонера за таймером. На дисплеї пульта висвічується час увімкнення кондиціонера за таймером і блимає символ "ON". У цей момент кнопками "+" "-" встановити час таймера. Кожне натискання кнопок "+" або "-" збільшує і зменшує значення часу таймера на 1 хв. Якщо натиснути і утримувати одну з кнопок "+" або "-", то значення часу швидко змінюватиметься. Після установки часу таймера для підтвердження необхідно натиснути кнопку TIMER ON. Для відміни режиму, ще раз натисніть кнопку TIMER ON.
- 12 **CLOCK**
Натисніть кнопку CLOCK, почне блимати .
Впродовж наступних 5 секунд за допомогою кнопок "+" "-" почніть встановлювати поточний час. Утримуйте кнопку натиснутою, і зміна відбуватиметься спочатку з кроком 1 хвилини і частотою 0,5 секунд, потім з кроком 10 хвилин кожні 0,5 секунд. Після того, як встановили поточний час, натисніть кнопку CLOCK для підтвердження.
- 13 **T- OFF**
При натисненні на кнопку TIMER OFF встановлюється функція вимкнення кондиціонера за таймером. Порядок установки аналогічний установці TIMER ON.
- 14 **TURBO**
Натисніть кнопку TURBO для увімкнення / вимкнення функції TURBO. При активації цієї функції тепловий насос намагатиметься досягти заданої температури в найкоротший час. У режимі COOL (охолодження) кондиціонер подає в приміщення найбільш холодне повітря, вмикаючи надвисоку швидкість обертання вентилятора. У режимі HEAT (обігрів) кондиціонер подає найбільш тепле повітря, вмикаючи надвисоку швидкість вентилятора.
- 15 **LIGHT**
Натисніть кнопку LIGHT для увімкнення/вимкнення підсвічування дисплея пульта дистанційного керування. При увімкненому підсвічуванні на дисплеї з'явився значок .
- 16 **Функція WiFi**
Натисніть кнопку "WiFi" щоб увімкнути або вимкнути функцію WiFi. Коли функція WiFi активна, значок "WiFi" відобразиться на дисплеї пульта керування. Утримуйте кнопку "WiFi" упродовж 10 секунд, пульт керування відправить WiFi команду скинути код і тоді функція WiFi буде увімкнена. Функція WiFi за замовчуванням активується після подання живлення на пульт керування. Ця функція доступна тільки в деяких моделях.

◆ Пульт керування

17 Комбінація «+» и «-»

Однчасне натискання кнопок «+» і «-» блокують кнопки пульта керування. На дисплеї з'являється значок . Повторне натиснення знімає блокування.

18 Комбінація MODE і «-»

Однчасне натискання кнопок MODE і «-» перемикає одиниці виміру температури між градусами Цельсія і Фаренгейта.

19 Комбінація TEMP і CLOCK в режимі охолодження

Однчасне натискання кнопок TEMP і CLOCK в режимі COOL (Охолодження) вмикає функцію енергозбереження.

На дисплеї відобразиться SE.
Повторне натиснення вимикає функцію.

20 Комбінація TEMP і CLOCK в режимі обігріву

Однчасне натискання кнопок TEMP і CLOCK в режимі HEAT (Обігрів) вмикає функцію 8 °C HEATING. На дисплеї відобразиться SE.

Повторне натискання вимикає функцію.

21 Підсвічування пульта керування

Підсвічування працює впродовж 4 секунд після першого вмикання та 3 с після подальших натиснень.

Заміна батарейок

1. Зніміть кришку відсіку батарей пульта дистанційного керування .
2. Вийміть старі батарейки.
3. Вставте нові батарейки типу AAA 1,5В, дотримуючись полярності.
4. Встановіть кришку відсіку батарейок на місце.

★ Увага!

Не використовуйте старі батарейки або батарейки іншого типу.

Якщо пульт не використовується тривалий час, витягніть з нього батарейки, щоб вони не потекли. Керування пультом можливо в зоні дії сигналу. Звичайно це не більше 8 метрів. Сигнал від пульта керування до внутрішнього блоку повинен проходити більш ніж на 1 метр в стороні від телевізора або стереосистем. Якщо пульт неправильно керує кондиціонером, вийміть батарейки та вставте назад через 30 секунд. Якщо керування не нормалізувалося, спробуйте замінити батарейки.

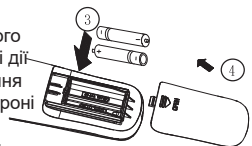
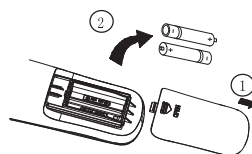

◆ Аварійне ввімкнення

Аварійне ввімкнення

Якщо пульт дистанційного керування був загублений або пошкоджений, ви можете скористатися кнопкою увімкнення/ вимкнення кондиціонера, розташованою на внутрішньому блоці під лицьовою панеллю. Після увімкнення кондиціонер працюватиме в режимі AUTO і мінятиме швидкість обертання вентилятора автоматично. Алгоритм роботи кондиціонера в режимі AUTO приведений нижче.

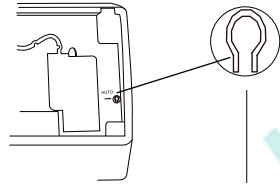

Кнопка ручного вмикання

Режим роботи кондиціонера в режимі AUTO

Увімкніть кондиціонер в режим AUTO з пульта керування або кнопкою ввімкнення/ вимкнення, розташованою під лицьовою панеллю. Процесор кондиціонера сам вибере необхідний режим роботи, ґрунтуючись на наступних даних:

Режим	Температура	Режим роботи вентилятора
AUTO	25 °C (охолодження вентиляція)	AUTO
AUTO	20 °C (обігрів)	AUTO

Рекомендується використовувати кнопку увімкнення/ вимкнення, розташовану на внутрішньому блоці кондиціонера, тільки якщо загублений пульт.

Очищення та догляд за обладнанням



Увага

Відключіть електроживлення перед обслуговуванням і ремонтом.

Намагайтесь запобігти потраплянню води на блок через вірогідність короткого замикання

Протирайте блок сухою ганчіркою або злегка вологою ганчіркою, змоченою водою або легким розчином неагресивного миючого засобу.

Не використовуйте розчинники і абразивні миючі засоби.

Чищення лицьової панелі

Зніміть панель. Вологою ганчіркою, злегка змоченою водою температурою не вище 45 °С, протріть панель. Потім сухою ганчіркою протріть панель насухо.

Увага! Не мийте панель під проточною водою і не занурюйте її у воду. Це може пошкодити електронні компоненти дисплея.

Очищення фільтра кожні 3 місяці

Увага! Не торкайтеся ламелі обрешітання теплообмінника. Це може привести до травми.

① Витягніть фільтр.

Підніміть лицьову панель.

Підведіть і витягніть вниз повітряні фільтри, як це показано

на мал. 1.

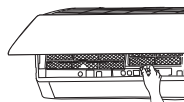

Мал. 1

② Очищення фільтру.

Для очищення фільтру використовуйте пилосос. Мал. 2

Якщо фільтр дуже забруднений, промийте його проточною водою температурою не більше 45 °С.

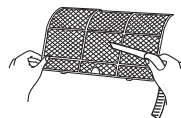

Мал. 2

③ Установка фільтрів.

Сухі фільтри встановіть на місці та закрийте панель. Мал.3

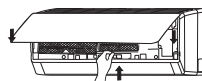

Мал. 3

◆ Очищення та догляд за обладнанням

Перевірте перед використанням

- ① Переконайтеся, що нічого не заважає збору та подачі повітря.
- ② Перевірте батарейки пульта керування.
- ③ Перевірте кріпильні кронштейни зовнішнього блоку на відсутність ушкоджень.

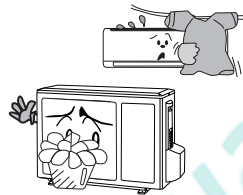

Обслуговування перед використанням



- ① Відключіть електроживлення.
- ② Очистіть фільтри і корпус зовнішнього і внутрішнього блоків.
- ③ Очистіть теплообмінники внутрішнього і зовнішнього блоків.
- ④ Видаліть іржу зі зовнішнього блоку для попередження її поширення.

◆ Проблеми і їх рішення

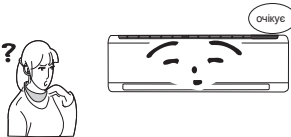
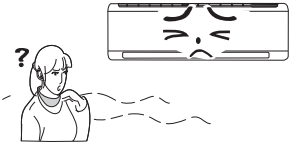

Увага!

Не ремонтуйте кондиціонер самостійно. Для обслуговування і ремонту кондиціонеру звертайтеся в спеціалізовані сервісні центри. Неправильний ремонт або обслуговування можуть призвести до короткого замикання, пожежі або ураження електричним струмом. Будь ласка, перед зверненням в сервісний центр перевірте нижчеприведені моменти. Можливо це заощадить ваш час і кошти.

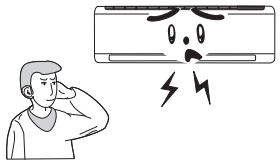
Явище	Несправність
<p>Кондиціонер не працює</p> 	<p>Кондиціонер не холоджує або не обігріває, якщо він тільки що був вимкнений і увімкнений знову. Це система захисту. Вам необхідно почекати 3 хвилини до увімкнення устаткування</p>
<p>Запах з кондиціонеру</p> 	<p>Іноді кондиціонери можуть посилювати запахи присутні в приміщенні (такі як сигаретний дим, парфумерія і так далі)</p> <p>Проконсультуйтеся з сервісним центром з питань очищення блоку, якщо запах зберігається</p>
<p>Булькаючі звуки в кондиціонері</p> 	<p>Іноді в кондиціонері чутний звук, схожий на булькання води. Це викликано кипінням холодогенту в середині внутрішнього блоку і не є несправністю.</p>
<p>Туман під час роботи в режимі охолодження.</p> 	<p>Якщо в приміщенні високі вологість повітря і температура, то на виході з кондиціонера може утворюватися туман. Він зникне через деякий час роботи, в міру зниження температури в приміщенні</p>
<p>Клацання</p> 	<p>Іноді з блоку чуються клацання. Це наслідок незначної деформації елементів корпусу при зміні температури</p>

◆ Проблеми та їх рішення

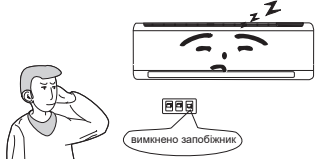
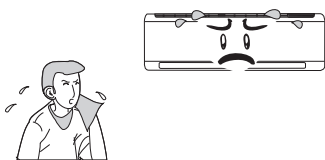
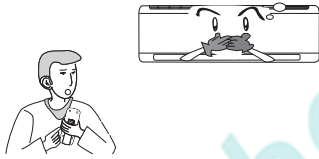
Явище	Несправність
<p>Блок не вмикається</p> 	<p>Чи є електроживлення? Чи вставлена вилка в розетку? Чи не відключений автомат струмowego захисту? Можливо, напруга електроживлення занадто низька або висока (це повинні перевірити фахівці). Перевірте, можливо, виставлена робота за таймером?</p>
<p>Недостатнє охолодження або обігрів.</p> 	<p>Чи правильно виставлена бажана температура? Чи немає перешкод подачі та забору повітря? Чи чисті фільтри? Чи не поступає тепле/холодне повітря через відкрите вікно або двері? Чи не встановлена низька швидкість вентилятора? Чи немає джерел тепла в приміщенні?</p>
<p>Не реагує на команди з пульта керування</p> 	<p>Можливо, це вплив електромагнітних завад. Спробуйте відключити електроживлення кондиціонера і через 30 секунд подати його знову. Переконаєтеся, що пульт знаходиться в зоні дії сигналу. Звичайно це 8 метрів. Перевірте батарейки. Перевірте, чи не пошкоджений пульт</p>
<p>Вода крапає з внутрішнього блоку</p>	<p>Занадто висока вологість в приміщенні. Брудні повітряні фільтри або теплообмінник. Забито відведення конденсату</p>
<p>Вода крапає з зовнішнього блоку.</p>	<p>Під час роботи кондиціонера в режимі охолодження утворюється конденсат на відкритих ділянках фреонопровода або хлипаках. Під час відтавання зовнішнього теплообмінника, лід перетворюється на воду. Під час роботи блоку в режимі обігріву, конденсат утворюється на теплообміннику зовнішнього блоку</p>
<p>Шум з внутрішнього блоку</p>	<p>Під час роботи функції відтавання перемикаються режими роботи устаткування. Можливий звук перетікання фреону із-за зміни напрямку рух холодагенту</p>

◆ Проблеми та їх рішення

Явище	Несправність
Немає подачі повітря з внутрішнього блоку.	<p>У режимі обігріву, якщо температура теплообмінника внутрішнього блоку занадто низька, вентилятор не подає повітря в приміщення, щоб не подавати холодне повітря (приблизно 2 хвилини).</p> <p>У режимі обігріву, якщо зовнішня температура повітря низька і /або вологість висока, зовнішній блок може обмерзати. Час від часу кондиціонер перемикається для відтавання. Вентилятор внутрішнього блоку при цьому зупиняється. Зазвичай це триває від 3 до 12 хвилин.</p> <p>У режимі осушення вентилятор внутрішнього блоку зупиняється на деякий час від 3 до 12 хвилин.</p>
Краплі води на подачі повітря.	Якщо кондиціонер працює в приміщенні з високою вологістю, то конденсат може утворюватися на решітці подачі повітря і зриватися повітряним потоком, що проходить.
C5: Помилка установки перемички.	Перевірте контакти перемички. Якщо була замінена плата управління, візьміть стару перемичку для нової плати.
F1: Помилка датчика зовнішньої температури в приміщенні.	Перевірте підключення датчика температури повітря в приміщенні.
F2: Помилка датчика теплообмінника.	Перевірте підключення датчика температури теплообмінника внутрішнього блоку.
H1: Відтавання	Не є несправністю або помилкою.
 <p>Якщо сталася одна з нижчеприведених ситуацій, негайно вимкніть кондиціонер і зверніться в авторизований сервісний центр.</p>	
<div style="border: 1px solid black; border-radius: 15px; padding: 10px; display: flex; align-items: center;"> <div style="border: 1px solid black; border-radius: 15px; padding: 10px; width: 80%;"> <p>Ненормальні звук під час роботи устаткування</p> <p>Сильний запах під час роботи</p> <p>З блоку тече вода</p> <p>Автомат струмового захисту спрацює часто</p> <p>Вода або інша рідина потрапила всередину устаткування</p> <p>Нагрівається вилка або кабель електроживлення</p> </div> <div style="border: 1px solid black; border-radius: 15px; padding: 10px; width: 15%; text-align: center; margin-left: 10px;"> <p>Зупиніть і знеструміть устаткування</p> </div> </div>	

◆ Поради з експлуатації

Охолодження

Опис

Кондиціонер повітря забирає тепло в приміщенні і відводить через зовнішній блок, таким чином знижуючи температуру в приміщенні. Поточне холодовиробництво залежить від температури зовнішнього повітря.

Захист від обмерзання

Якщо кондиціонер працює в режимі охолодження при низькій температурі навколишнього повітря, теплообмінник може почати обмерзати. Коли температура теплообмінника внутрішнього блоку знизиться нижче 0 компресор зупиниться для відвертання подальшого обмерзання блоку.

Обігрів

Опис

Кондиціонер повітря забирає тепло з вулиці і переносить його в приміщення через внутрішній блок, таким чином підвищуючи температуру в приміщенні. Тепловиробництво знизиться при зниженні температури на вулиці.

Відтавання

Коли температура зовнішнього повітря низька, а вологість висока, теплообмінник зовнішнього блоку починає обмерзати і знижується ефективність його роботи. Тоді кондиціонер зупиняється і автоматично активує функцію відтавання.

В процесі роботи функції відтавання, вентилятори внутрішнього і зовнішнього блоків будуть вимкнені.

В процесі роботи функції відтавання, індикатор внутрішнього блоку блиматиме, а від зовнішнього блоку може іти пара. Це нормально і не є несправністю. Після завершення роботи функції відтавання, кондиціонер повернеться до роботи в режимі обігріву автоматично.

Відвертання подачі холодного повітря

У режимі обігріву, вентилятор внутрішнього блоку не починає працювати до тих пір, доки теплообмінник не нагріється до необхідної температури, щоб не подавати в приміщення холодне повітря. Зазвичай це займає 2 хвилини. Затримка пуску вентилятора відбувається:

1. при вмиканні режиму обігріву;
2. після відтавання;
3. обігрів при занадто низькій температурі в приміщенні.

Легкий бриз

У наступних ситуаціях внутрішній блок може вмикати вентилятор на наднизьку швидкість обертання, а горизонтальні жалюзі ставити в центральне положення:

1. у режимі обігріву, доки йде затримка пуску компресора після вмикання блоку;
2. у режимі обігріву, якщо температура досягла встановленого значення і компресор припинив роботу більш ніж на хвилину.

◆ Поради з експлуатації

Діапазон роботи обладнання		
	В приміщенні, DB/WB °C	На вулиці, DB/WB °C
Макс. при охолодженні	32/23	43/26
Мін. при охолодженні	21/15	-15/-
Макс. при обігріві	27/-	24/18
Мін. при обігріві	20/-	-15/-

Обладнання може працювати в режимі охолодження при зовнішній температурі в діапазоні від - 24°C до 43°C, а в режимі обігріву - 15°C до 24°C.

Енергосбереження

Не допускайте перегрівання і переохолодження.

Встановлюйте бажану температуру в діапазоні, який може допомогти понизити енерговитрати.

Закривайте вікна і штори.

Сонячні промені і повітря, що потрапляє через відкриті двері, знижує ефективність охолодження (нагріву).

Очищайте повітряні фільтри кожні 2 тижні.

Брудні фільтри знижують ефективність роботи кондиціонера і збільшують енерговитрати.

Відносна вологість повітря

Якщо тривалий час вологість повітря в приміщенні 80% і більше, то можливе утворення конденсату на виході повітряного потоку з кондиціонера.

◆ Прочитайте перед установкою



Увага!

1. Устаткування повинне встановлюватися фахівцями, що мають відповідні ліцензії і сертифікати, строго дотримуючись усіх вимог і норм безпеки, а також вимог цієї інструкції.
2. Перед установкою зверніться в місцеве представництво торгової марки або авторизовану компанію-установник. Якщо устаткування було встановлене не авторизованою компанією, то помилки при монтажі можуть привести до виходу з ладу устаткування.
3. При переустановці обладнання в інше місце, будь ласка, зверніться в місцеве представництво торгової марки або авторизовану компанію-установник.
4. Увага! Усі електричні підключення повинні проводитися при відключеному електроживленні!
5. Усі електричні підключення повинні проводитися фахівцями, що мають відповідні сертифікати і допуски. Якщо живлячий кабель пошкоджений, зверніться в сервісний центр для його заміни.
6. Живлячий кабель кондиціонера не має бути натягнутий. Довжина кабелю має бути достатня для вільного підключення до найближчої розетки.
7. Температура фреонопровода досить висока. Не допускайте контакту кабелю з фреонопроводом, щоб попередити можливість ушкодження ізоляції кабелю.
8. Дане обладнання не призначене для використання маленькими дітьми і людьми з обмеженою рухливістю, що знаходяться без належного нагляду.

Інструкція по установці

Виберіть місце для установки обладнання. Не встановлюйте устаткування в наступних місцях:

встановлюйте кондиціонер далеко від нагрівальних приладів; не встановлюйте кондиціонер в місцях зберігання олій та легкозаймистих рідин і газів;
не встановлюйте в місцях з підвищеним вмістом кислот;
уникайте приміщень з підвищеною вологістю;
уникайте місць приготування гарячої їжі і задимлених приміщень;
уникайте місць з високим електромагнітним випромінюванням, місць установки височастотного або електрозварювального устаткування;
уникайте місць розпилювання різних спреїв;
не встановлюйте устаткування над електроприладами, комп'ютерами, телевізорами, музичними інструментами для відвертання попадання в них конденсату;
переконайтеся, що місце установки забезпечує достатньо простору для установки і обслуговування;

◆ Прочитайте перед установкою

Вибір місця установки внутрішнього блоку

1. Переконайтеся, що нічого не перешкоджає вхідним і вихідним потокам повітря кондиціонера
2. Виберіть місце, де сконденсована вода буде відводитися безперешкодно і легко. виконати з'єднання із зовнішнім блоком.
3. Виберіть місце, недоступне дітям.
4. Виберіть гладку вертикальну стіну, здатну витримати вагу кондиціонера і не передавати вібрацію при його роботі.
5. Переконайтеся, що є досить простору для монтажу і обслуговування. Блок повинен бути встановлений на висоті не менше 250 см від підлоги.
6. Виберіть місце осторонь, не менше 1 метра, від телеаудіоапаратури, комп'ютерів і тому подібних
7. Виберіть місце, де повітряні фільтри кондиціонера можуть бути легко вийняті для чищення.
8. Переконайтеся, що устаткування встановлюється відповідно до його правильних габаритних розмірів.
9. Не встановлюйте устаткування в пральнях і приміщеннях плавальних басейнів.

Вибір місця установки зовнішнього блоку

1. Виберіть місце, де шум і повітряний потік при роботі кондиціонера не заважає оточенню.
2. Виберіть добре вентильований простір.
3. Виберіть місце, де ніщо не заважає забору та подачі повітря із зовнішнього блоку.
4. Виберіть поверхню, здатну витримати вагу устаткування і не передавальну вібрацію при його роботі.
5. Виберіть сухе місце, але не встановлюйте в місцях, що нагріваються прямими сонячними променями і схильних до дії сильного вітру.
6. Переконайтеся, що устаткування встановлене згідно з усіма правилами і інструкціям по налаштуванню цього типу устаткування, а також передбачено досить місця для обслуговування кондиціонера.
7. Перепад висот між внутрішнім і зовнішнім блоками не повинен перевищувати 5 метрів, а довжина фреонових проводів 10 метрів.
8. Виберіть місце, недоступне дітям.
9. Виберіть місце, де блок не заважає проході людей і проїзду автотранспорту.

Електробезпека

1. Усі електричні підключення мають бути виконані з дотриманням усіх місцевих вимог і норм безпеки.
2. Не натягуйте сильно кабель при монтажі.
3. Устаткування має бути надійно заземлене.
4. Устаткування має бути підключене через автомат струмового захисту, що відключає електроживлення при короткому замиканні або підвищеному навантаженні.
5. Устаткування має бути встановлене з урахуванням усіх місцевих норм, правил і стандартів використання кабелів електроживлення.
6. Якщо ви підключаєте устаткування в розетку, переконаєтесь, що тип вилки відповідає типу розетки електроживлення.
7. Не використовуйте тільки один плавкий запобіжник для захисту електроланцюга.
8. Для вибору автомата струмового захисту використовуйте нижчеприведену таблицю:

◆ Прочитайте перед установкою

Модель кондиціонера	Автомат струмового захисту
09	10 А
12	13 А
18	16 А

Примітка:

1. Переконайтеся в надійності підключення кабелю живлення і заземлення. переконайтеся, що виконане підключення відповідає електросхемі.
2. Помилка в підключенні може привести до короткого замикання або пожежі.

Вимоги до заземлення

1. Переконайтеся, що устаткування надійно заземлене.
2. Жовто-зелений дріт в кондиціонері є заземленням і не може бути використаний для інших цілей. Неправильне підключення заземлення може привести до поразки електричним струмом.
3. Опір лінії заземлення повинен відповідати вимогам правил електробезпеки.
4. Електромережа повинна мати виділену лінію заземлення.

Категорично забороняється підключати заземлення до газових, водопровідних труб і систем опалювання!

5. Модель і значення запобіжника написані на запобіжнику та електронній платі управління.

◆ Схема установки

Схема установки

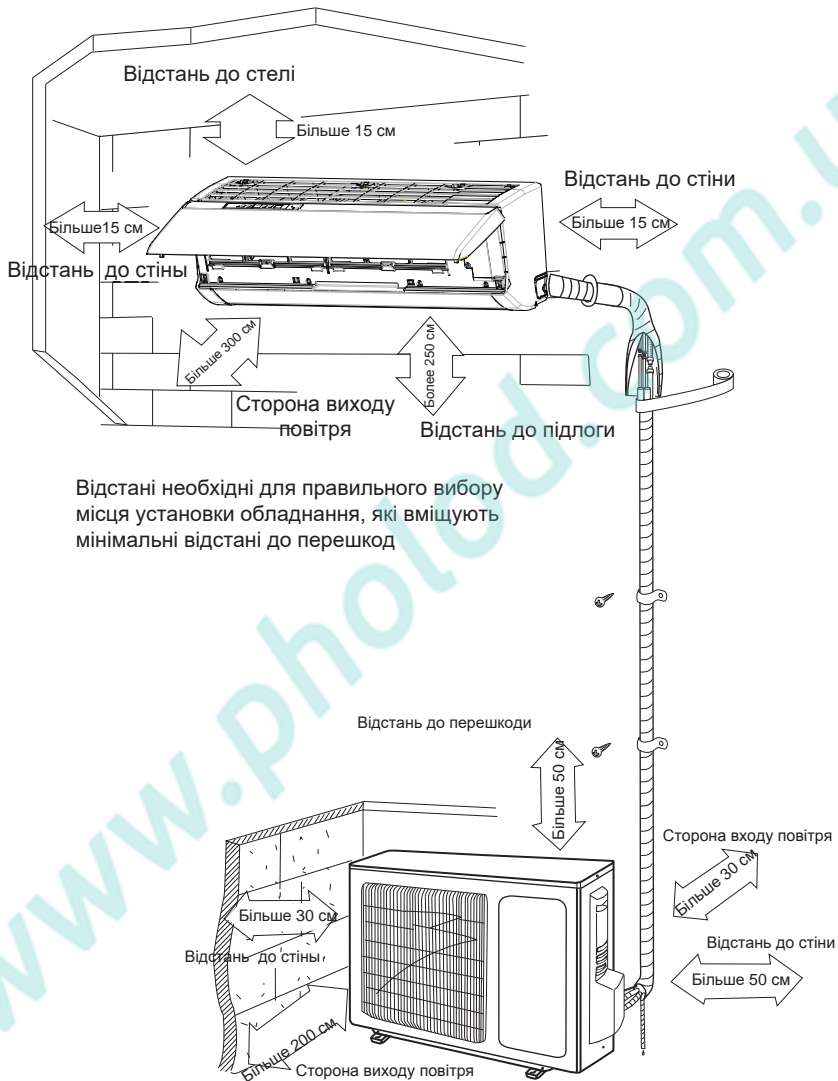

Установка внутрішнього блока

Установка монтажної пластини

1. Монтажна пластина має бути встановлена строго горизонтально. Це важливо, оскільки в конструкції блоку, передбачений нахил ванночки нормального відведення конденсату. Якщо блок не встановлений горизонтально, конденсат може не відводитися правильно.
2. Закріпіть монтажну пластину на стіні за допомогою гвинтів і дюбелів.
3. Переконайтеся, що монтажна пластина, закріплена на стіні, може витримати вагу не менше 60 кг. Вага має бути рівномірно розподілена на усі кріпильні гвинти.

ААВ:

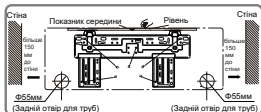

ААД:

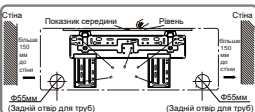

ААЕ:

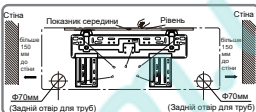

Отвір для фреонопровода

1. Просвердліть отвір в стіні діаметром 55-70 мм, з невеликим ухилом вниз у бік зовнішнього блоку.
2. Вставте проходку в стіну для відвертання ушкодження фреонопровода і кабелю живлення при простяганні через отвір в стіні.



Підключення відведення конденсату

1. Підключіть відведення конденсату до трубопроводу. Закріпіть місце з'єднання ізоляційною стрічкою.

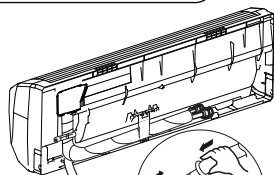

Трубопровід для відведення конденсату

Трубопровід для відведення конденсату
Зливний шланг

Резинова стрічка

2. Помістіть трубопровід відведення конденсату в теплоізоляцію.

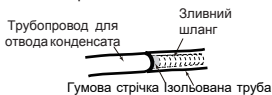

3. Обмотайте теплоізоляцію ізоляційною стрічкою для відвертання ушкодження і зісковзування. На поверхні неізольованої труби може утворюватися конденсат.

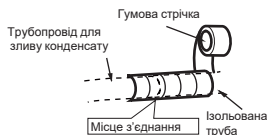

Примітка:

Ізольована труба відведення конденсату повинна мати надійне кріплення. Не допускаються провисы і підйоми. Стежте за тим, щоб зовнішній кінець трубопроводу був вільним, на достатній відстані від перешкод, щоб забезпечити подальше відведення води.

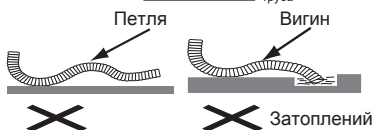

Перевірка перед першим пуском після установки

Перевірка після установки

Що перевірити	Можливі несправності
Блок надійно встановлений?	Блок може впасти, видавати шум або вібрацію
Відсутні витоки холодагенту?	Знижується ефективність роботи
Надійна теплоізоляція?	Конденсат може протікати
Конденсат відводиться нормально?	Можливі протікання
Електроживлення відповідає потрібному на шильднике блоку?	Можливий вихід з ладу устаткування
Усі електричні підключення і підключення трубопроводу правильні?	Можливий вихід з ладу устаткування
Устаткування надійно заземлене??	Можливий витік струму
Кабель відповідає потрібному?	Можливі помилки в роботі, вихід з ладу устаткування або пожежа
Немає перешкод забору і подачі повітря?	Знижується ефективність роботи
Довжина кабелю і фреонових труб не перевищує допустимі?	Знижується продуктивність системи. Можливий вихід з ладу устаткування

Перевірка

1. Перед першим пуском

- (1) Не вмикайте електроживлення до повного закінчення монтажних робіт.
- (2) Електричні підключення виконані правильно і надійно.
- (3) Обидва хлипаки зовнішнього блоку відкриті.
- (4) Усі матеріали транспортувань (плівка, пінопласт і тому подібне) видалені.

2. Перший пуск

- (1) Включіть електроживлення і натисніть кнопку ON/OFF на пульті дистанційного керування.
- (2) За допомогою кнопки вибору режимів перевірте роботу кондиціонера в режимах COOL, HEAT, FAN.

Примітка!

Виробник залишає за собою право вносити зміни в конструкцію виробу без попереднього повідомлення.

◆ Установка і обслуговування додаткового фільтра

Установка опціонального фільтра

1. Одночасно з двох сторін підчепіть пальцями та відкрийте лицьову панель. Потім витягніть повітряні фільтри як показано на мал. а

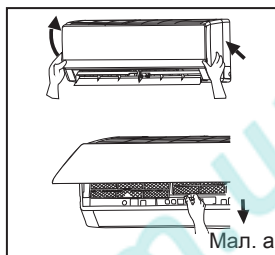

2. Вставте опціональний фільтр в спеціальні пази на повітряному фільтрі як показано на мал.б

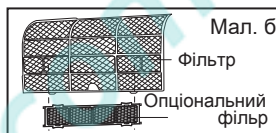

3. Вставте повітряний фільтр на місце та закрийте лицьову панель. Мал. в

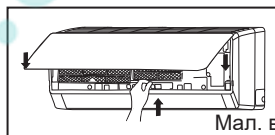

Очищення і обслуговування

Витягніть опціональний фільтр, почистіть і вставте його назад відповідно наведеної вище інструкції. Не мийте водою опціональний фільтр, він має бути сухим. При необхідності, замініть фільтр на новий.

Термін служби фільтра

Зазвичай термін служби додаткових опціональних фільтрів складає один рік. Срібний фільтр з іонізацією можна використати, доки його поверхня не стане чорною.

Примітка:

Це загальний опис терміну служби додаткових фільтрів. Якщо на упаковці придбаного вами фільтра є додаткові дані про його термін служби, ґрунтуйтеся на даних, вказаних на упаковці фільтра.

www.pholod.com.ua

Designed by Cooper&Hunter International Corporation, Oregon, USA

* Cooper&Hunter постоянно работает над улучшением своей продукции, поэтому информация приведенная в данном руководстве, может быть изменена без предварительного уведомления потребителей.

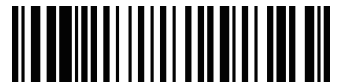

600005060124