



Оборудование для монтажа и обслуживания холодильной техники



RAC-VNR

ОБОРУДОВАНИЕ ДЛЯ ОБСЛУЖИВАНИЯ ХОЛОДИЛЬНЫХ УСТАНОВОК И СИСТЕМ КОНДИЦИОНИРОВАНИЯ ВОЗДУХА



КУРС ДЛЯ БУДУЩЕГО

ITE уже больше 40 лет развивает хорошую дистрибьюторскую сеть и предлагает широкий ассортимент замечательных инструментов и приборов для обслуживания холодильных установок и систем кондиционирования воздуха.

Как представитель крупных производителей HVAC, ITE является одним из ведущих распространителей для оптовых организаций в Восточной и Западной Европе, в России и в Африке. К тому же специалисты ITE ежедневно работают, чтобы развивать уникальный спектр сервисного оборудования. Компания ITE имеет хорошую репутацию на рынке и признана, как очень надёжный партнёр в Европе.

Тайна успеха ITE - большой запас товаров на складе и конкурентоспособные цены. Компания также верит в быстрые отгрузки, хорошую техническую помощь и сервис после продажи.

Главный офис фирмы находится в Бельгии, а филиалы в Англии и в Германии. В ITE работают 55 хорошо образованных и обученных людей. Площадь склада в Бельгии 30 000 м² и дополнительно площадь 1000 м² места для монтажа и ремонта.



ITE N.V.

Europark Oost 24
9100 Sint-Niklaas
Belgium
Tel : +32 3 766 02 02
Fax: +32 3 766 10 67
be@ite-tools.com
GPS: N 51 9.685; E 4 10.495



ITE (UK) Ltd

Unit 8, Pipers Lane
Thatcham, Berkshire
RG19 4NA
United Kingdom
Tel : +44 1635 873 877
Fax: +44 1635 873 778
uk@ite-tools.co.uk
GPS: N 51 23.74; W 1 14.443



ITE GmbH

Hanns- M. - Schleyer - Str. 23a
47877 Willich Münchheide II
Deutschland
Tel.: +49 2154 9156 0
Fax: +49 2154 9156 56
de@ite-tools.com
GPS: N 51 16.447; E 6 31.093



СОДЕРЖАНИЕ

А

АВТОМОБИЛЬНЫЕ АКССЕСУАРЫ.....	39
АВТОМОБИЛЬНЫЕ КОЛПАЧКИ И НИППЕЛИ.....	135
АВТОМОБИЛЬНЫЕ ШТУЦЕРА	134
АВТОМОБИЛЬНЫЕ ИНСТРУМЕНТЫ.....	104
АММИАК – МАНОМЕТРЫ, КОЛЛЕКТОРЫ, ШЛАНГИ.....	68
АНАЛИЗАТОР ХЛАДАГЕНТА.....	5
АНТИВИБРАЦИОННЫЕ ПОДУШКИ И ПОДСТАВКИ.....	194

Б

БАЛЛОНЫ ДЛЯ СБОРА ХЛАДАГЕНТА.....	40
-----------------------------------	----

В

ВАКУУММЕТРЫ	57
ВАКУУМНЫЕ НАСОСЫ.....	33-35
ВАЛЬЦОВКИ	83-88
ВЕНТИЛИ – БЫСТРОСЪЁМНЫЕ.....	113
ВЕНТИЛИ – БЫСТРОСЪЁМНЫЕ R410A.....	130-131
ВЕНТИЛИ ВЫКЛЮЧЕНИЯ – ОТ 1/4” ДО 1 1/8”.....	210
ВЕНТИЛИ - ДВУХСТОРОННИЕ ШАРОВЫЕ	209
ВЕНТИЛИ ДЛЯ АВТОКОНДИЦИОНЕРОВ.....	133
ВЕНТИЛИ ДЛЯ ШЛАНГОВ.....	114-115
ВЕНТИЛИ ДЛЯ ШЛАНГОВ R410A.....	130
ВЕНТИЛИ ДОСТУПА.....	115-125
ВЕНТИЛИ ДОСТУПА R410A.....	130-131
ВЕНТИЛИ – МАЛЫЕ УГЛОВЫЕ.....	212
ВЕНТИЛИ – РАЗЪЁМНЫЕ, ДЛЯ КОНДИЦИОНЕРА.....	210
ВЕНТИЛИ – СЕРВИСНЫЕ – ГЕРМЕТИЧНЫЕ УГЛОВЫЕ	211
ВЕНТИЛИ – СТАЛЬНЫЕ – СПАЯННЫЕ ТВЁРДЫМ ПРИПОЕМ.....	212
ВЕНТИЛИ – ШАРОВЫЕ	64
ВЕНТИЛИ – “ROTALOC”	213-215
ВЕНТИЛЬ КОНТРОЛЯ ДАВЛЕНИЯ.....	256
ВЕНТИЛЬ – СЕРВИСНЫЙ УГЛОВОЙ.....	257
ВЕСЫ – ЭЛЕКТРОННЫЕ.....	6-7
ВИБРОГАСЯЩИЕ ВСТАВКИ.....	232-234

Д

ДЕТЕРГЕНТ.....	205
ДРЕНАЖНАЯ ТРУБКА.....	190
ДРЕНАЖНЫЙ НАСОС	190

Ж

ЖИДКОСТНОЙ НАСОС	36
ЖИДКОСТНЫЕ РЕССИВЕРЫ.....	256

3

ЗАПРАВКИ KWIK-CHARGE	49
ЗАПРАВОЧНАЯ СТАНЦИЯ.....	42
ЗАПРАВОЧНЫЕ СТАНЦИИ	38
ЗАПРАВОЧНЫЕ ЦИЛИНДРЫ.....	41

И

ИЗМЕРИТЕЛЬ ТЕМПЕРАТУРЫ, СКОРОСТИ ВОЗДУХА, ВЛАЖНОСТИ И СВЕТА	9
ИЗМЕРИТЕЛЬНЫЕ ИНСТРУМЕНТЫ.....	103
ИЗОЛЯЦИОННЫЕ ЛЕНТЫ	197
ИНДИКАТОР УТЕЧКИ.....	200-201
ИНДИКАТОРЫ ВЛАГИ И ЖИДКОСТИ	249 + 252
ИНСТРУМЕНТЫ ДЛЯ ПАЙКИ	105-106
ИНСТРУМЕНТЫ ОЧИСТКИ.....	98-101

К

КАПИЛЛЯРНАЯ ТРУБКА – ГИБКАЯ.....	66-67
КАПИЛЛЯРНЫЕ ТРУБКИ – УСТРОЙСТВО ДЛЯ ЧИСТКИ.....	37
КЛЕЩИ	95-97
КЛЮЧИ ДЛЯ ИЗВЛЕЧЕНИЯ НИППЕЛЕЙ.....	127-129
КЛЮЧИ ДЛЯ ИЗВЛЕЧЕНИЯ НИППЕЛЕЙ R410A.....	131
КЛЮЧИ	90-93
КОМПРЕССОРНЫЕ АДАПТЕРЫ	258
КОНТРОЛЛЕР УРОВНЯ МАСЛА.....	255
КОРПУСА ЛИНИИ ВСАСЫВАНИЯ – МИКРОНОВЫЕ.....	239
КОРПУСА ФИЛЬТРОВ-ОСУШИТЕЛЕЙ.....	235
КРОНШТЕЙНЫ – УНИВЕРСАЛЬНЫЕ	196
КРЫЛЬЧАТКИ ИЗ АЛЮМИНИЯ	188

Л

ЛЬДОГЕНЕРАТОР – ПРОДУКТ ДЛЯ ОЧИСТКИ.....	204
--	-----

М

МАНОМЕТРИЧЕСКИЕ КОЛЛЕКТОРЫ – АММИАЧНЫЕ	68
МАНОМЕТРИЧЕСКИЕ КОЛЛЕКТОРЫ – ДВУХВЕНТИЛЬНЫЕ	46
МАНОМЕТРИЧЕСКИЕ КОЛЛЕКТОРЫ – ЗАПАСНЫЕ ЧАСТИ	52
МАНОМЕТРИЧЕСКИЕ КОЛЛЕКТОРЫ – ОДНОВЕНТИЛЬНЫЕ	45
МАНОМЕТРИЧЕСКИЕ КОЛЛЕКТОРЫ – ПОРШНЕВЫЕ – АЛЮМИНИЕВЫЕ	51
МАНОМЕТРИЧЕСКИЕ КОЛЛЕКТОРЫ – ПОРШНЕВЫЕ – ЛАТУННЫЕ.....	50
МАНОМЕТРИЧЕСКИЕ КОЛЛЕКТОРЫ – ПЯТИВЕНТИЛЬНЫЕ.....	48
МАНОМЕТРИЧЕСКИЕ КОЛЛЕКТОРЫ – ЧЕТЫРЁХВЕНТИЛЬНЫЕ.....	47
МАНОМЕТРИЧЕСКИЕ КОЛЛЕКТОРЫ – R410A И CO2.....	49
МАНОМЕТРИЧЕСКИЙ КОЛЛЕКТОР – ЦИФРОВОЙ.....	53
МАНОМЕТРЫ – ВИБРОГАСЯЩИЕ	54-56
МАНОМЕТРЫ – ВИБРОГАСЯЩИЕ – NH3.....	68
МАНОМЕТРЫ – ГЛИЦЕРИНОВЫЕ	56
МАСЛА – А/С И ХЛАДАГЕНТЫЕ	206
МАСЛЯНЫЙ РЕСИВЕР – ВЕРТИКАЛЬНЫЙ.....	256

МАСЛЯНЫЕ СЕПАРАТОРЫ.....	253
МЕДНАЯ КАПИЛЛЯРНАЯ ТРУБКА	162
МЕДНЫЕ ТРУБЫ.....	159-161
МЕДНЫЕ ТРУБЫ С ИЗОЛЯЦИЕЙ	165
МЕДНЫЕ ФИТИНГИ – ДЮЙМОВЫЕ.....	168-178
МЕДНЫЕ ФИТИНГИ – МЕТРИЧЕСКИЕ.....	179-184
МОНТАЖНЫЕ ПРОФИЛИ И ПРИСПОСОБЛЕНИЯ.....	163-164

Н

НАБОР ДЛЯ ВЫРЕЗАНИЯ ОТВЕРСТИЙ	102
НАБОР ДЛЯ ТЕСТИРОВАНИЯ НА ВЛАЖНОСТЬ/КИСЛОТНОСТЬ.....	198
НАБОРЫ ИНСТРУМЕНТОВ ДЛЯ ПРОФЕССИОНАЛЬНОГО ОБСЛУЖИВАНИЯ	69-70
НАГРЕВАТЕЛИ.....	193
НАГРЕВАТЕЛЬНЫЕ КАБЕЛИ.....	25-27
НАГРЕВАТЕЛЬНЫЙ РЕМЕНЬ	40
НАСОС ДЛЯ КОНТРОЛЬНОЙ ПРОВЕРКИ ДАВЛЕНИЯ И ВАКУУМА	37
НАСОС ДЛЯ ХОЛОДИЛЬНОГО МАСЛА	36
НЕЙТРАЛИЗАТОР КИСЛОТЫ.....	199
НИППЕЛИ ДЛЯ ВЕНТИЛЕЙ ДОСТУПА	132

О

ОБРАТНЫЕ МАГНИТНЫЕ КЛАПАНЫ	217
ОБРАТНЫЙ ШАРОВОЙ КЛАПАН ИЗ НЕРЖАВЕЮЩЕЙ СТАЛИ.....	216
ОСУШИТЕЛЬ ВЛАГИ.....	200
ОТВЁРТКИ	94
ОТДЕЛИТЕЛИ ЖИДКОСТИ	218-222

П

ПЛАСТИКОВЫЕ ПОЛОСОВЫЕ ЗАВЕСЫ ПВХ.....	195
ПОДСТАВКИ ВЕНТИЛЯТОРОВ	188
ПРОКОЛКИ	110-112

Р

РЕГУЛЯТОРЫ ТЕМПЕРАТУРЫ	22
РЕЛЕ	189-192
РЕФРАКТОМЕТРЫ.....	198

С

САМОПИСЦЫ ТЕМПЕРАТУРЫ	20-21
СЕРЕБРЯНЫЕ ПРИПОИ	162
СМЕННЫЕ АКТИВИРОВАННЫЕ ВСТАВКИ ФИЛЬТРОВ	237-238
СОЛЕНОИДНЫЕ ВЕНТИЛИ.....	240-241
СОЛЕНОИДНЫЕ ВЕНТИЛИ – ТАБЛИЦЫ ПРОИЗВОДИТЕЛЬНОСТИ.....	243-248
СОЛЕНОИДНЫЕ КАТУШКИ.....	242
СРЕДСТВА КРЕПЛЕНИЯ.....	195
СРЕДСТВО ДЛЯ ПРОМЫВКИ ХОЛОДИЛЬНЫХ СИСТЕМ	204
СТЕКЛО НАБЛЮДЕНИЯ НАЛИЧИЯ ЖИДКОСТИ С ПЛАВАЮЩИМ ШАРИКОМ	251
СТЯЖКИ КАБЕЛЬНЫЕ (ХОМУТЫ)	193

Т

ТАБЛИЦА ПЕРЕВОДА.....	259-260
ТАЙМЕРЫ	24
ТЕПЛОАБСОРБИРУЮЩАЯ ПАСТА.....	203-204
ТЕПЛОЗАЩИТНЫЙ ГЕЛЬ	203
ТЕПЛОИЗОЛЯЦИЯ ДЛЯ ТРУБ КЛАССА 1	166-167
ТЕПЛООБМЕННИКИ.....	224
ТЕРМО-АНЕМОМЕТР	8
ТЕРМО-ГИГРОМЕТР	11 + 16
ТЕРМОМЕТРЫ.....	10-19
ТЕРМОСТАТЫ	23
ТЕСТЕРЫ – ЦИФРОВЫЕ	27-29
ТЕСТЫ КИСЛОТНОСТИ	199
ТЕЧЕИСКАТЕЛИ.....	3-5
ТРОЙНИКИ – ЛАТУННЫЕ – КОВАНЫЕ	125-126
ТРУБОГИБЫ	77-82
ТРУБОРАСШИРИТЕЛИ	88-89
ТРУБОРЕЗЫ	73-77

У

УПЛОТНИТЕЛЬНЫЙ МАТЕРИАЛ	201-202
УЛЬТРАФИОЛЕТОВАЯ ЛАМПА	4

Ф

ФИЛЬТРЫ.....	255
ФИЛЬТРЫ-ОСУШИТЕЛИ	225-231
ФИТИНГИ – КОВАНЫЕ ИЗ ЛАТУНИ.....	139-146
ФИТИНГИ – КОВАНЫЕ ИЗ ЛАТУНИ, НРТ	147-149
ФИТИНГИ – СТАЛЬНЫЕ ДЛЯ ХОЛОДОСНАБЖЕНИЯ	150-156
ФЛУОРЕСЦЕНТНЫЙ КРАСИТЕЛЬ	39 + 201
ФЛЮСЫ ДЛЯ ПАЙКИ.....	163 + 202

Ш

ШЛАНГИ – АММИАЧНЫЕ	68
ШЛАНГИ ДЛЯ АВТОМОБИЛЬНЫХ СИСТЕМ.....	65
ШЛАНГИ – ЗАПАСНЫЕ ЧАСТИ.....	58 + 64
ШЛАНГИ – ПРЯМЫЕ	59-60
ШЛАНГИ – СТАНДАРТНОЙ СЕРИИ	58
ШЛАНГИ – УГЛОВЫЕ	61
ШЛАНГИ – R410A	62-63
ШУМОГЛУШИТЕЛИ.....	223-224

Э

ЭЛЕКТРОДВИГАТЕЛИ ОБДУВА	187
ЭЛЕКТРОИЗМЕРИТЕЛЬНЫЕ ПРИБОРЫ	29-30

Каталог №	Стр.	Каталог №	Стр.	Каталог №	Стр.	Каталог №	Стр.	Каталог №	Стр.	Каталог №	Стр.
1002-BC/247	50	120-B-08x08	148	2041-BT-2S2	243-247	2805-BC/447	48	2825-G-BC	48	3841	219-221-222
1002-BC/447	50	121-B-02 (P3-A)	149	2041-BT-3	240	2805-BC-1.0	48	2825-G-BC/247	48	38610	87
1002-BPC	50	121-B-04 (P3-B)	149	2041-BT-3	243-247	2805-BC-1.0/447	48	2825-G-BC/4	48	3873	221-222
1003	37	121-B-06 (P3-C)	149	2041-BT-3S3	240	2805-BPC	48	2825-G-BC/447	48	3874	221-222
1004-BC/247	51	121-B-08 (P3-D)	149	2041-BT-3S3	243-247	2805-G-BC	48	2825-G-BPC	48	38760	87
1004-BC/447	51	121-B-12 (P3-E)	149	2041-BT-4	240	2805-G-BC/247	48	2831-BC	45	38760M	87
1004-BPC	51	122-B-02 (U10-A)	149	2041-BT-4	243-247	2805-G-BC/4	48	2831-BC/247	45	38770	87
100-B-02	147	122-B-04 (U10-B)	149	2041-BT-4S4	240	2805-G-BC/447	48	2831-BC/27	45	38770M	87
100-B-04	147	122-B-06 (U10-C)	149	2041-BT-4S4	243-247	2805-G-BPC	48	2831-BC/4	45	395-FAM	85
100-B-06	147	122-B-08 (U10-D)	149	2041-BT-4S5	240	2812-BC	46	2831-BC/447	45	3HDA-120	61
100-B-08	147	123-B-04x02	149	2041-BT-4S5	243-247	2812-BC/247	46	2831-BC-1.0	45	3HDA-36	61
1012-BC/247	50	123-B-06x04	149	2041-BT-5	240	2812-BC/27	46	2831-BC-1.0/447	45	3HDA-60	61
1012-BC/447	50	124-RW	90	2041-BT-5	243-247	2812-BC/4	46	2831-BPC	45	3HDA-72	61
1012-BPC	50	127-RW	90	2041-BT-5S5	240	2812-BC/447	46	2831-G-BC	45	3HDA-120	63
101-B-02	147	127-RWO	90	2041-BT-5S5	243-247	2812-BC-1.0	46	2831-G-BC/247	45	3HDA-120/410	63
101-B-04	147	1284-BC	51	2041-BT-5S6	240	2812-BC-1.0/447	46	2831-G-BC/4	45	3HDA-36	63
101-B-06	147	1284-BC/247	51	2041-BT-5S6	243-247	2812-BPC	46	2831-G-BC/447	45	3HDA-36/410	63
101-B-08	147	1284-BC/27	51	2041-BT-5S7	240	2812-G-BC	46	2831-G-BPC	45	3HDA-48/410	63
103-B-02	147	1284-BC/4	51	2041-BT-5S7	243-247	2812-G-BC/247	46	2851-BC	45	3HDA-60	63
103-B-04	147	1284-BC/447	51	205-P06	35-206	2812-G-BC/4	46	2851-BC/247	45	3HDA-60/410	63
103-B-06	147	1284-BC-1.0	51	205-P1	35-206	2812-G-BC/447	46	2851-BC/27	45	3HDA-72	63
103-B-08	147	1284-BC-1.0/447	51	205-P4	35-206	2812-G-BPC	46	2851-BC/4	45	3HDA-72/410	63
103-FS	85	1284-BPC	51	206-FB	75	2812P-BPC/410	49	2851-BC/447	45	3HDCS-120/410/V	62
104-B-02	147	1284-G-BC	51	206-FB-SP	75	2812P-BPC/410/27	49	2851-BC-1.0	45	3HDCS-120/V	62
104-B-04	147	1284-G-BC/247	51	20-A	113	2812P-BPC-1.0/410	49	2851-BC-1.0/447	45	3HDCS-36/410/V	62
105-FF	96	1284-G-BC/4	51	21702-0	36	2812P-G-BC/410/127	49	2851-BPC	45	3HDCS-36/V	62
1084 BC	51	1284-G-BC/447	51	21751	36	2812P-G-BC/CO2	49	2851-G-BC	45	3HDCS-60/410/V	62
1084 BC/247	51	1284-G-BPC	51	227-FA	75	2812P-G-BPC/410	49	2851-G-BC/247	45	3HDCS-60/V	62
1084 BC/27	51	129-B-02x24	149	241-F-03	106	2814-BC	47	2851-G-BC/4	45	3HDCS-72/410/V	62
1084 BC/4	51	1342-BT-06S06	241	241-F-04	106	2814-BC/247	47	2851-G-BC/447	45	3HDCS-72/V	62
1084 BC/447	51	1342-BT-06S06	243-247	2444-PCA	206	2814-BC/27	47	2851-G-BPC	45	3HDS-120/V	59
1084 BC-1.0	51	1342-BT-06S07	241	260-FHA	80	2814-BC/4	47	300-CO1	206	3HDS-36/V	59
1084 BC-1.0/447	51	1342-BT-06S07	243-247	26880	74	2814-BC/447	47	300-FB	85	3HDS-60/V	59
1084 BPC	51	1342-BT-06S09	241	26-C	130	2814-BC-1.0	47	312-FC	75	3HDS-36	60
1084 G-BC	51	1342-BT-06S09	243-247	270-F-06	80	2814-BC-1.0/447	47	312-FC-SP	75	3HDS6-36/V	60
1084 G-BC/247	51	1342-BT-08S09	241	270-F-08	80	2814-BPC	47	32650	74	3HDS6-60	60
1084 G-BC/4	51	1342-BT-08S09	243-247	270-F-10	80	2814-G-BC	47	350-FHA	80	3HDS6-60/V	60
1084 G-BC/447	51	1342-BT-08S11	241	270-F-12	80	2814-G-BC/247	47	360-FHA	80	3HDS6-72	60
1084 G-BPC	51	1342-BT-08S11	243-247	270-F-14	80	2814-G-BC/4	47	3639	219-221-222	3HDS6-72/V	60
108-B-02	147	140-F-04	106	270-F-16	80	2814-G-BC/447	47	3640	219-221-222	3HDS-72/V	59
108-B-04	147	140-F-06	106	270-F-18	80	2814-G-BPC	47	3641	219-221-222	40190	68
108-B-06	147	140-F-08	106	271-F	80	2815-BC	48	364-FH-02	79	40192	68
108-B-08	147	140-F-10	106	275-FS	88	2815-BC/247	48	364-FH-03	79	40193	68
109-B-02	147	140-F-12	106	275-FSC	88	2815-BC/27	48	364-FHA-04	79	40200	37
109-B-04	147	140-F-14	106	275-FSM	88	2815-BC/4	48	364-FHA-05	79	406-FA	75
109-B-06	147	140-F-18	106	27805	87	2815-BC/447	48	364-FHA-06	79	5001A-06	180
109-B-08	147	140-F-22	106	27806	87	2815-BC-1.0	48	364-FHA-08	79	5001A-08	180
110-B-04x02	148	140-F-26	106	27806M	87	2815-BC-1.0/447	48	364-FHA-10	79	5001A-10	180
110-B-06x02	148	160-P2	206	27808	87	2815-BPC	48	364-FHA-12	79	5001A-108	180
110-B-06x04	148	160-P5	206	27808M	87	2815-G-BC	48	364-FHA-14	79	5001A-12	180
110-B-08x02	148	16801	68	27810	87	2815-G-BC/247	48	364-FHA-16	79	5001A-133	180
110-B-08x04	148	16802	68	27810M	87	2815-G-BC/4	48	364-FHB-04	79	5001A-14	180
110-B-08x06	148	16803	68	27812	87	2815-G-BC/447	48	364-FHB-05	79	5001A-15	180
110-B-12x06	148	16-C	69-113	27812M	87	2815-G-BPC	48	364-FHB-06	79	5001A-16	180
110-B-12x08	148	174-F	75	27814M	87	2822-BC	46	364-FHB-08	79	5001A-18	180
111-B-02	148	174-F-SP	75	27816M	87	2822-BC/247	46	364-FHBM-06 mm	79	5001A-22	180
111-B-04	148	17-C	113	27818M	87	2822-BC/27	46	364-FHBM-08 mm	79	5001A-28	180
111-B-06	148	1802-BC	50	27820M	87	2822-BC/4	46	364-FHBM-10 mm	79	5001A-35	180
111-B-08	148	1802-BC/247	50	27-C	130	2822-BC/447	46	364-FHBM-12 mm	79	5001A-42	180
112-B-02	148	1802-BC/27	50	2802-BC	46-69	2822-BC-1.0	46	3670	219-221-222	5001A-54	180
112-B-04	148	1802-BC/4	50	2802-BC/247	46	2822-BC-1.0/447	46	3673	221-222	5001A-64	180
112-B-06	148	1802-BC/447	50	2802-BC/27	46	2822-BPC	46	3680	221-222	5001A-67	180
112-B-08	148	1802-BC-1.0	50	2802-BC/4	46	2822-BPC-AUTO	39	3684	221-222	5001A-70	180
113-B-02x24	148	1802-BC-1.0/447	50	2802-BC/447	46	2822-G-BC	46	3685	221-222	5001A-76	180
113-B-04x24	148	1802-BPC	50	2802-BC-1.0	46	2822-G-BC/247	46	368-FH	80	5001A-80	180
113-B-04x32	148	1802-G-BC	50	2802-BC-1.0/447	46	2822-G-BC/4	46	3698	221-222	5001A-89	180
113-B-04x48	148	1802-G-BC/247	50	2802-BPC	46-69	2822-G-BC/447	46	3700	219-221-222	5002A-06	180
116-B-02	148	1802-G-BC/4	50	2802-G-BC	46	2822-G-BPC	46	3701	219-221-222	5002A-08	180
116-B-04	148	1802-G-BC/447	50	2802-G-BC/247	46	2822P-BPC/410	49	3702	219-221-222	5002A-10	180
116-B-06	148	1802-G-BPC	50	2802-G-BC/4	46	2822P-BPC/410/27	49	3703	219-221-222	5002A-108	180
116-B-08	148	1812-BC	50	2802-G-BC/447	46	2822P-BPC-1.0/410	49	3704	219-221-222	5002A-12	180
117-B-02	148	1812-BC/247	50	2802-G-BPC	46	2822P-G-BC/410/127	49	3706	219-221-222	5002A-133	180
117-B-04	148	1812-BC/27	50	2802P-BPC/410	49	2822P-G-BC/CO2	49	370-FH	80	5002A-14	180
117-B-06	148	1812-BC/4	50	2802P-BPC/410/27	49	2822P-G-BPC/410	49	3738	219-221-222	5002A-15	180
1184-BC	51	1812-BC/447	50	2802P-BPC-1.0/410	49	2824-BC	47	3743	221-222	5002A-159	180
1184-BC/247	51	1812-BC-1.0	50	2802P-G-BC/410/127	49	2824-BC/247	47	375-FS	88	5002A-16	180
1184-BC/27	51	1812-BC-1.0/447	50	2802P-G-BC/CO2	49	2824-BC/27	47	3809	221-222	5002A-18	180
1184-BC/4	51	1812-BPC	50	2802P-G-BPC/410	49	2824-BC/4	47	3810	219-221-222	5002A-22	180
1184-BC/447	51	1812-G-BC	50	2804-BC	47	2824-BC/447	47	3815	221-222	5002A-28	180
1184-BC-1.0	51	1812-G-BC/247	50	2804-BC/247	47	2824-BC-1.0	47	3816	219-221-222	5002A-35	180
1184-BC-1.0/447	51	1812-G-BC/4	50	2804-BC/27	47	2824-BC-1.0/447	47	3817	219-221-222	5002A-42	180
1184-BPC	51	1812-G-BC/447	50	2804-BC/4	47	2824-BPC	47	3820	221-222	5002A-54	180
1184-G-BC	51	1812-G-BPC	50	2804-BC/447	47	2824-G-BC	47	3821	221-222	5002A-64	180
1184-G-BC/247	51	18-C									

Каталог №	Стр.	Каталог №	Стр.	Каталог №	Стр.	Каталог №	Стр.	Каталог №	Стр.	Каталог №	Стр.
5040-06	180	5092-35	181	5130R-18-15B-18	182	5130R-54-22B-54	183	5243-133-108	184	5301-108	184
5040-08	180	5092-42	181	5130R-18-16B-14	182	5130R-54-28B-42	183	5243-133-76	184	5301-12	184
5040-10	180	5092-54	181	5130R-18-16B-16	182	5130R-54-28B-54	183	5243-133-89	184	5301-14	184
5040-108	180	5130-06	181	5130R-18-16B-18	182	5130R-54-35B-35	183	5243-14-10	184	5301-15	184
5040-12	180	5130-08	181	5130R-18-18B-10	182	5130R-54-35B-42	183	5243-14-12	184	5301-16	184
5040-133	180	5130-10	181	5130R-18-18B-12	182	5130R-54-35B-54	183	5243-15-08	184	5301-18	184
5040-14	180	5130-108	181	5130R-18-18B-14	182	5130R-54-42B-42	183	5243-15-10	184	5301-22	184
5040-15	180	5130-12	181	5130R-18-18B-15	182	5130R-54-42B-54	183	5243-15-12	184	5301-28	184
5040-16	180	5130-133	181	5130R-18-18B-16	182	5130R-54-54B-42	183	5243-15-14	184	5301-35	184
5040-18	180	5130-14	181	5130R-18-22B-15	182	5130R-64-35B-64	183	5243-159-108	184	5301-42	184
5040-22	180	5130-15	181	5130R-18-22B-18	182	5130R-64-42B-64	183	5243-159-133	184	5301-54	184
5040-28	180	5130-159	181	5130R-18-28B-18	182	5130R-64-54B-64	183	5243-16-10	184	5301-64	184
5040-35	180	5130-16	181	5130R-22-06B-22	182	5130R-76-35B-76	183	5243-16-12	184	5301-67	184
5040-42	180	5130-18	181	5130R-22-10B-22	182	5130R-76-42B-76	183	5243-16-14	184	5301-76	184
5040-54	180	5130-22	181	5130R-22-12B-12	182	5130R-76-54B-76	183	5243-16-15	184	5301-89	184
5040-64	180	5130-28	181	5130R-22-12B-14	182	5130R-76-64B-76	183	5243-18-10	184	535-C	49
5040-67	180	5130-35	181	5130R-22-12B-15	182	5130R-89-35B-89	183	5243-18-12	184	545-C	49
5040-76	180	5130-42	181	5130R-22-12B-22	182	5130R-89-42B-89	183	5243-18-14	184	623-BC/247	55
5040-80	180	5130-54	181	5130R-22-14B-14	182	5130R-89-54B-89	183	5243-18-15	184	623-BC/410	55
5040-89	180	5130-64	181	5130R-22-14B-16	182	5130R-89-64B-89	183	5243-18-16	184	623-BC/447	55
5041-06	180	5130-67	181	5130R-22-14B-18	182	5130R-89-76B-89	183	5243-22-10	184	623-BPC	55
5041-08	180	5130-76	181	5130R-22-14B-22	182	5240-08-06	183	5243-22-12	184	623-WG	68
5041-10	180	5130-89	181	5130R-22-15B-12	182	5240-10-06	183	5243-22-14	184	625-BC/247	55
5041-108	180	5130R-06-08B-06	182	5130R-22-15B-15	182	5240-10-08	183	5243-22-15	184	625-BC/410	55
5041-12	180	5130R-06-10B-06	182	5130R-22-15B-18	182	5240-108-89	183	5243-22-16	184	625-BC/447	55
5041-133	180	5130R-08-06B-06	182	5130R-22-15B-22	182	5240-12-06	183	5243-22-18	184	625-BPC	55
5041-14	180	5130R-08-06B-08	182	5130R-22-16B-16	182	5240-12-08	183	5243-28-12	184	625-WG	68
5041-15	180	5130R-08-10B-08	182	5130R-22-16B-18	182	5240-12-10	183	5243-28-14	184	627-VRP	35-57
5041-159	180	5130R-10-06B-10	182	5130R-22-16B-22	182	5240-133-108	183	5243-28-15	184	66914/TB	78
5041-16	180	5130R-10-08B-08	182	5130R-22-18B-12	182	5240-133-76	183	5243-28-16	184	68481/TB	78
5041-18	180	5130R-10-08B-10	182	5130R-22-18B-14	182	5240-14-10	183	5243-28-18	184	74760	74
5041-22	180	5130R-10-10B-08	182	5130R-22-18B-15	182	5240-14-12	183	5243-28-22	184	74770	74
5041-28	180	5130R-10-12B-10	182	5130R-22-18B-16	182	5240-15-08	183	5243-35-15	184	75020	74
5041-35	180	5130R-10-15B-10	182	5130R-22-18B-18	182	5240-15-10	183	5243-35-18	184	75530	84
5041-42	180	5130R-108-54B-108	183	5130R-22-18B-22	182	5240-15-12	183	5243-35-22	184	75540	84
5041-54	180	5130R-108-64B-108	183	5130R-22-22B-14	182	5240-15-14	183	5243-35-28	184	77510	74
5041-64	180	5130R-108-76B-108	183	5130R-22-22B-15	182	5240-159-108	183	5243-42-15	184	77520	74
5041-67	180	5130R-108-89B-108	183	5130R-22-22B-16	182	5240-159-133	183	5243-42-18	184	7885805	87
5041-76	180	5130R-12-06B-12	182	5130R-22-22B-18	182	5240-16-10	183	5243-42-22	184	78931	106
5041-80	180	5130R-12-08B-12	182	5130R-22-28B-15	182	5240-16-12	183	5243-42-28	184	7899205	84
5041-89	180	5130R-12-10B-10	182	5130R-22-28B-22	182	5240-16-14	183	5243-42-35	184	7931805	74
5060-08	181	5130R-12-10B-12	182	5130R-22-35B-22	182	5240-16-15	183	5243-54-22	184	7958301	58-64-68
5060-12	181	5130R-12-12B-10	182	5130R-28-10B-28	182	5240-18-10	183	5243-54-28	184	7958301-HD	65
5060-14	181	5130R-12-14B-12	182	5130R-28-12B-28	182	5240-18-12	183	5243-54-35	184	7958302	58-64
5060-15	181	5130R-12-15B-12	182	5130R-28-14B-28	182	5240-18-14	183	5243-54-42	184	7976105	84
5060-16	181	5130R-12-16B-12	182	5130R-28-15B-15	182	5240-18-15	183	5243-64-35	184	7976107	84
5060-18	181	5130R-12-18B-12	182	5130R-28-15B-18	182	5240-18-16	183	5243-64-42	184	801000	169
5060-22	181	5130R-133-108B-133	183	5130R-28-15B-22	182	5240-22-10	183	5243-64-54	184	801001	169
5060-28	181	5130R-14-10B-14	182	5130R-28-15B-28	182	5240-22-12	183	5243-67-35	184	801003	169
5060-35	181	5130R-14-12B-12	182	5130R-28-16B-16	182	5240-22-14	183	5243-67-42	184	801004	170
5060-42	181	5130R-14-12B-14	182	5130R-28-16B-28	182	5240-22-15	183	5243-67-54	184	801005	170
5060-54	181	5130R-14-14B-12	182	5130R-28-18B-15	182	5240-22-16	183	5243-70-54	184	801009	169
5085-12	181	5130R-14-16B-12	182	5130R-28-18B-18	182	5240-22-18	183	5243-70-64	184	801010	170
5085-14	181	5130R-14-16B-14	182	5130R-28-18B-22	182	5240-28-12	183	5243-76-35	184	801011	170
5085-15	181	5130R-14-18B-14	182	5130R-28-18B-28	182	5240-28-14	183	5243-76-42	184	801017	169
5085-16	181	5130R-14-22B-14	182	5130R-28-22B-15	182	5240-28-15	183	5243-76-54	184	801019	170
5085-18	181	5130R-15-06B-15	182	5130R-28-22B-22	182	5240-28-16	183	5243-76-64	184	801021	170
5085-22	181	5130R-15-08B-15	182	5130R-28-22B-28	182	5240-28-18	183	5243-76-70	184	801022	169
5086-12	181	5130R-15-10B-10	182	5130R-28-28B-12	182	5240-28-22	183	5243-80-54	184	801023	170
5086-14	181	5130R-15-10B-12	182	5130R-28-28B-15	182	5240-35-15	183	5243-80-64	184	801025	170
5086-15	181	5130R-15-10B-15	182	5130R-28-28B-16	182	5240-35-18	183	5243-80-67	184	801027	170
5086-16	181	5130R-15-12B-10	182	5130R-28-28B-18	182	5240-35-22	183	5243-89-76	184	801028	169
5086-18	181	5130R-15-12B-12	182	5130R-28-28B-22	182	5240-35-28	183	525-F	86	801029	170
5086-22	181	5130R-15-12B-15	182	5130R-28-35B-28	182	5240-42-18	183	525-F-SP	86	801030	170
5090-06	181	5130R-15-15B-10	182	5130R-35-15B-28	183	5240-42-22	183	5270-06	184	801031	170
5090-08	181	5130R-15-15B-12	182	5130R-35-15B-35	183	5240-42-28	183	5270-08	184	801034	169
5090-10	181	5130R-15-18B-15	182	5130R-35-18B-28	183	5240-42-35	183	5270-10	184	801035	170
5090-108	181	5130R-15-22B-15	182	5130R-35-18B-35	183	5240-54-22	183	5270-108	184	801036	170
5090-12	181	5130R-15-28B-15	182	5130R-35-22B-28	183	5240-54-28	183	5270-12	184	801037	170
5090-14	181	5130R-16-06B-16	182	5130R-35-22B-35	183	5240-54-35	183	5270-133	184	801038	170
5090-15	181	5130R-16-10B-16	182	5130R-35-28B-22	183	5240-54-42	183	5270-14	184	801040	169
5090-15-12	181	5130R-16-12B-12	182	5130R-35-28B-28	183	5240-64-35	183	5270-15	184	801047	169
5090-16	181	5130R-16-12B-14	182	5130R-35-28B-35	183	5240-64-42	183	5270-159	184	801049	170
5090-18	181	5130R-16-12B-16	182	5130R-35-35B-15	183	5240-64-54	183	5270-16	184	801050	170
5090-18-15	181	5130R-16-14B-12	182	5130R-35-35B-18	183	5240-67-54	183	5270-18	184	801051	170
5090-22	181	5130R-16-14B-14	182	5130R-35-35B-22	183	5240-70-54	183	5270-22	184	801052	170
5090-22-15	181	5130R-16-14B-16	182	5130R-35-35B-28	183	5240-70-64	183	5270-28	184	801055	169
5090-22-18	181	5130R-16-16B-12	182	5130R-35-42B-35	183	5240-76-54	183	5270-35	184	801056	170
5090-28	181	5130R-16-16B-14	182	5130R-42-15B-42	183	5240-76-64	183	5270-42	184	801058	170
5090-35	181	5130R-16-18B-14	182	5130R-42-18B-42	183	5240-76-70	183	5270-54	184	801060	170
5090-42	181	5130R-16-18B-16	182	5130R-42-22B-35	183	5240-80-54	183	5270-64	184	801062	169
5090-54	181	5130R-16-22B-16	182	5130R-42-22B-42	183	5240-80-64	183	5270-67	184	801063	169
5090-64	181	5130R-18-06B-18	182	5130R-42-28B-28	183	5240-80-70	183	5270-70	184	801064	170
5090-76	181	5130R-18-10B-18	182	5130R-42-28B-35	183	5240-80-76	183	5270-76	184		

Каталог №	Стр.	Каталог №	Стр.	Каталог №	Стр.	Каталог №	Стр.	Каталог №	Стр.	Каталог №	Стр.
801085	170	801327	176	801911	170	802701	173	804048	176	8085205	84
801086	170	801337	176	801913	170	802710	173	804049	174	810100	169
801092	169	801338	176	802003	172	802711	173	804050	174	810101	170
801093	170	801339	176	802009	172	802715	173	804051	174	810107	169
801094	170	801340	176	802011	173	802716	173	804052	174	810108	170
801095	170	801343	176	802017	172	802717	173	804055	174	810109	170
801105	171	801345	176	802019	173	802719	173	804056	174	810110	170
801106	171	801347	176	802023	173	802722	173	804057	174	810111	170
801107	171	801350	176	802025	173	802723	173	804058	174	810130	169
801109	171	801351	176	802028	172	802725	173	804059	174	810141	169
801110	171	801353	176	802029	173	802728	173	804061	174	810142	169
801113	171	801355	176	802030	173	802734	173	804062	174	810143	169
801114	171	801358	176	802035	173	802735	173	804063	174	810144	169
801115	171	801359	176	802036	173	802736	173	804065	174	810145	169
801116	171	801360	176	802037	173	802747	173	804067	174	810146	169
801123	171	801362	176	802040	172	802749	173	804068	176	810147	169
801124	171	801364	176	802049	173	802756	173	804069	174	810148	169
801125	171	801367	176	802050	173	802809	173	804070	174	810149	169
801126	171	801368	176	802051	173	802817	173	804071	174	810150	169
801129	171	801369	176	802052	173	802822	173	804072	174	810151	169
801130	171	801370	176	802055	173	802828	173	804073	174	810152	169
801131	171	801376	176	802056	173	802834	173	804074	174	810153	169
801132	171	801377	176	802058	173	802847	173	804075	174	810154	169
801133	171	801378	176	802060	173	803005	172	804076	174	810155	169
801138	171	801379	176	802063	173	803012	172	804077	174	810156	169
801139	171	801381	176	802064	173	803021	172	804078	174	810157	169
801145	171	801382	176	802065	173	803026	172	804079	174	8201505	74
801146	171	801383	176	802067	173	803030	172	804080	174	823-B	54
801147	171	801386	176	802072	173	803034	172	804081	174	823-BC	54
801150	171	801387	176	802073	173	803044	172	804082	174	823-BC/247	54
801161	171	801388	176	802074	173	803050	172	804083	174	823-BC/27	54
801162	171	801389	176	802075	173	803055	172	804084	176	823-BC/4	54
801163	171	801414	171	802077	173	803059	172	804085	174	823-BC/447	54
801164	171	801425	171	802078	173	803063	172	804086	174	823-BC-1.0	55
801165	171	801431	171	802082	173	803067	172	804087	174	823-BC-1.0/447	55
801170	171	801432	171	802083	173	803070	172	804088	174	823-BPC	54
801171	171	801446	171	802084	172	803073	172	804089	174	823-BPC/410	54
801172	171	801447	171	802085	172	803312	172	804090	174	823-BPC/410/27	54
801173	171	801463	171	802086	172	803321	172	804091	174	823-BPC-1.0/410	55
801178	171	801464	171	802087	172	803326	172	804092	174	823-C-B	54
801179	171	801471	171	802088	172	803330	172	804093	174	823-C-BC	54
801180	171	801479	171	802089	172	803334	172	804094	174	823-C-BC/247	54
801181	171	801487	171	802090	172	803344	172	804095	174	823-C-BC/27	54
801187	171	801496	171	802092	173	803350	172	804096	174	823-C-BC/4	54
801188	171	801514	171	802093	173	803355	172	804097	174	823-C-BC/447	54
801189	171	801524	171	802095	173	803359	172	804098	174	823-C-BPC	54
801196	171	801525	171	802097	172	803363	172	804099	175	823-C-BPC/410	54
801197	171	801526	171	802106	149	803368	172	804106	176	823-C-BPC/410/27	54
801198	171	801531	171	802107	149	803373	172	804131	176	823-G-BC/24	56
801199	171	801532	171	802115	149	803621	172	804208	149	823-G-BC/247	56
801204	171	801546	171	802116	149	803626	172	804209	149	823-G-BC/410/127	56
801205	171	801547	171	802125	149	803634	172	804228	149	823-G-BC/447	56
801206	171	801563	171	802132	149	803644	172	804229	149	823-G-BC/CO2	56
801207	171	801564	171	802206	149	804000	176	804230	149	823-G-BPC	56
801214	171	801571	171	802207	149	804001	176	804259	149	823-G-BPC/410	56
801215	171	801579	171	802214	149	804002	174	804283	149	823-S-B	54
801216	171	801587	171	802216	149	804003	174	8057205	78	823-S-BC	54
801223	171	801596	171	802225	149	804004	174	806020	178	823-S-BC/247	54
801224	171	801622	172	802226	149	804005	174	806025	178	823-S-BC/27	54
801225	171	801634	172	802305	173	804006	176	806032	178	823-S-BC/4	54
801226	171	801647	172	802312	173	804007	174	806036	178	823-S-BC/447	54
801230	171	801652	173	802321	173	804008	174	806041	178	823-S-BC-1.0	55
801231	171	801654	173	802326	173	804009	174	806045	178	823-S-BC-1.0/447	55
801232	171	801706	177	802330	173	804010	174	806048	178	823-S-BPC	54
801233	171	801712	177	802334	173	804011	174	806051	178	823-S-BPC/410	54
801238	171	801714	177	802344	173	804012	174	806053	178	823-S-BPC/410/27	54
801239	171	801715	177	802350	173	804013	174	806056	178	823-S-BPC-1.0/410	55
801245	171	801717	177	802355	173	804014	174	806058	178	823-WM-B	54
801246	171	801720	177	802359	173	804015	174	806060	178	823-WM-BC	54
801247	171	801721	177	802363	173	804016	174	806069	178	823-WM-BC/247	54
801261	171	801722	177	802368	173	804017	176	806074	178	823-WM-BC/27	54
801263	171	801725	177	802384	173	804018	174	806077	178	823-WM-BC/4	54
801264	171	801726	177	802385	173	804019	174	806084	178	823-WM-BC/447	54
801265	171	801727	177	802386	173	804020	174	806092	178	823-WM-BPC	54
801270	171	801737	177	802387	173	804021	174	806095	178	823-WM-BPC/410	54
801271	171	801738	177	802388	173	804022	174	807002	176	823-WM-BPC/410/27	54
801272	171	801739	177	802389	173	804023	174	807004	176	825-B	54
801278	171	801743	177	802390	173	804025	174	807006	176	825-BC	54
801279	171	801745	177	802393	173	804026	174	807007	176	825-BC/247	54
801280	171	801750	177	802395	173	804027	174	807008	176	825-BC/27	54
801287	171	801751	177	802612	172	804029	174	807009	176	825-BC/4	54
801288	171	801758	177	802621	172	804031	176	807011	176	825-BC/447	54
801296	171	801759	177	802626	172	804032	174	807012	176	825-BC-1.0	55
801297	171	801767	177	802634	172	804033	174	807013	176	825-BC-1.0/447	55
801302	176	801900	170	802644	172	804034	174	807014	176	825-BPC	54
801306	176	801901	170	802650	172	804035	174	807015	176	825-BPC/410	54
801312	176	801902	170	802655	172	804036	174	807016	176	825-BPC/410/27	54
801314	176	801903	170	802659	172	804037	174	807017	176	825-BPC-1.0/410	55
801315	176	801904	170	802684	172	804041	174	807018	176	825-C-B	54
801317	176	801905	170	802685	172	804042	174	808001	170	825-C-BC	54
801320	176	801906	170	802686	172	804043	174	808002	170	825-C-BC/247	54
801321	176	801907	170	802687	172	804044	174	808003	170	825-C-BC/27	54
801322	176	801908	170	802688	172	804045	174	808004	170	825-C-BC/4	54
801325	176	801909	170	802689	172	804046	174	808005	170	825-C-BC/447	54
801326	176	801910	170	802690	172	804047	174	8085105	84	825-C-BPC	54

Каталог №	Стр.	Каталог №	Стр.	Каталог №	Стр.	Каталог №	Стр.	Каталог №	Стр.	Каталог №	Стр.
825-C-BPC/410	54	840165	175	93-S-08	88	ATW-2080	92	BH-200	224	BVS-06-04Y	64-114
825-C-BPC/410/27	54	840167	175	93-S-10	88	AVC-6	132	BH-300	224	BVS-06B	64-114
825-G-BC/24	56	840174	175	93-S-12	88	AVCA-BP	135	BH-33	224	BVS-06R	64-114
825-G-BC/247	56	840178	175	93-S-14	88	AVCA-HP	135	BH-50	224	BVS-06Y	64-114
825-G-BC/410/127	56	840179	175	A01203	177	AVC-GD	135	BH-500	224	BVS-1/2-ACME/B	64-114
825-G-BC/447	56	840181	175	A01211	177	AVC-GD/HNBR	135	BH-750	224	BVS-1/2-ACME/R	64-114
825-G-BC/CO2	56	840190	176	A01278	177	AVC-HNBR	136	BLOCK-ITE	203	BVS-1/2-ACME/Y	64-114
825-G-BPC	56	840191	175	A01366	177	AVCI-BP	135	BLT-024	235	BVS-1L	6-114-133
825-G-BPC/410	56	840192	175	A01392	176	AVCI-HP	135	BLT-048	235	BVS-1L-WS-005-1/4 SAE	64-114
825-S-B	54	840193	175	A01402	176	AVC-JRA	135	BLT-100	235	BVS-1L-WS-005-5/16 SAE	6-114
825-S-BC	54	840194	175	A01422	176	AVC-NEO/TEFLON	136	BLUE-C-040-005-1L/4/		BVS-1L-WS-005-7/16 SAE	6-114
825-S-BC/247	54	840195	175	A01467	177	AVC-NEOPRENE	136	R600a/Hose	38	C1-04	141
825-S-BC/27	54	840196	175	A01504	176	B1-04	141	BLUE-C-040-005-1L/4/		C1-06	141
825-S-BC/4	54	840197	175	A01529	176	B1-06	141	R600a+R134a/Hose	38	CA-06/24-50	162
825-S-BC/447	54	840198	175	A01556	176	B1-08	141	BLUE-C-040-055-2/410 38		CA-06/30-50	162
825-S-BC-1.0	55	840200	176	A01590	176	B1-10	141	BLUE-C-040-055-2/447 38		CA-07/18-03	162
825-S-BC-1.0/447	55	840204	175	A01628	176	B1-12	141	BLUE-C-060-055-2/447 38		CA-07/20-03	162
825-S-BPC	54	840205	175	A02529	177	B2-03	141	BLUE-C-060-055-4/447 38		CA-08/24-50	162
825-S-BPC/410	54	840206	175	A02574	177	B2-04	141	BLUE-C-060-055-4/447 38		CA-10/30-50	162
825-S-BPC/410/27	54	840208	175	A02614	177	B2-05	141	BLUE-C-060-055-2/410 38		CA-12/24-50	162
825-S-BPC-1.0/410	55	840212	175	A02650	177	B2-06	141	BLUE-C-060-055-4/247 38		CA-13/23-036	162
825-WM-B	54	840213	175	A02675	177	B2-08	141	BLUE-C-060-055-4/447 38		CA-16/31-036	162
825-WM-BC	54	840214	175	A02708	177	B2-10	141	BLUE-R-95/OF	42	CA-20/30-50	162
825-WM-BC/247	54	840215	175	A03167	177	B2-12	141	BLUE-R-95/V2	42	CA-20/40-50	162
825-WM-BC/27	54	840216	175	A03168	177	B-602	101	BM-01	153	CA-13/23-036	162
825-WM-BC/4	54	840220	175	A03171	177	B-604	101	BM-02	153	CA-13/23-30	162
825-WM-BC/447	54	840221	175	A07812	177	B-607	101	BM-03	153	CA-15/30-50	162
825-WM-BPC	54	840222	175	A07813	177	B-610	101	BM-04	153	CA-16/31-036	162
825-WM-BPC/410	54	840230	174	A07814	177	B-613	101	BM-06	153	CA-20/30-50	162
825-WM-BPC/410/27	54	840231	174	A07815	177	B-616	101	BM-08	153	CA-20/40-50	162
827-VRP	57	840232	174	A07816	177	B-619	101	BM-10	153	CA-25/40-50	162
840100	174	840233	174	A07817	177	B-622	101	BM-12	153	CA-30/40-50	162
840101	174	840234	174	A07819	177	B-625	101	BM-16	153	CA-30/50-50	162
840102	176	840235	174	A-10971	103	B-628	101	BM-20	153	CA-5PAK	162
840103	175	840236	174	A11205	170	B-631	101	BM-24	153	CAP-RT08	214
840104	175	840237	174	A11206	170	B-633	101	BS-02	153	CAP-RT10	214
840105	175	840238	175	A11207	170	B-702	101	BS-03	153	CD-02	151
840106	175	840239	175	A11216	170	B-704	101	BS-04	153	CD-03	151
840107	175	840240	175	A11217	170	B-707	101	BS-06	153	CD-04	151
840108	175	840243	175	AA-HDS-36-B	65	B-710	101	BS-08	153	CD-06	151
840109	175	840244	175	AA-HDS-36-B/V	65	B-713	101	BS-10	153	CD-08	151
840110	175	840245	175	AA-HDS-36-R	65	B-716	101	BS-101	77	CD-10	151
840111	175	840247	175	AA-HDS-36-R/V	65	B-719	101	BS-102-04	69-77	CD-12	151
840112	175	840248	175	AA-HDS-36-Y	65	B-722	101	BS-102-05/8mm	77	CDR-03-02	152
840113	175	840249	175	AA-HDS-36-Y/V	65	B-728	101	BS-102-06	69-77	CDR-04-03	152
840114	175	840250	175	AA-HDS-60-B	65	B-731	101	BS-102-06mm	77	CDR-06-03	152
840115	175	840251	175	AA-HDS-60-B/V	65	B-733	101	BS-102-08	69-77	CDR-06-04	152
840116	175	840252	175	AA-HDS-60-R	65	B-804	101	BS-102-10	69-77	CDR-06-06	152
840117	175	840253	175	AA-HDS-60-R/V	65	B-807	101	BS-102-10mm	77	CDR-08-06	152
840118	175	840254	175	AA-HDS-60-Y	65	B-810	101	BS-102-12	69-77	CDR-10-08	152
840119	175	840255	175	AA-HDS-60-Y/V	65	B-813	101	BS-102-12mm	77	CDR-12-10	152
840120	175	840256	175	AA-HDS-72-B	65	B-816	101	BS-12	153	CDR-16-10	152
840121	174	840257	175	AA-HDS-72-R	65	B-822	101	BS-163	77	CDR-16-12	152
840122	174	840258	175	AA-HDS-72-Y	65	B-828	101	BSG-104	251	CFF-45-02	151
840123	176	840259	175	AC-BP	135	B-833	101	BSG-106	251	CFF-45-03	151
840124	175	840302	176	AC-HP	135	BB-9	205	BSG-108	251	CFF-45-04	151
840125	175	840306	176	ACID-118	199	BCV-05	216	BSG-110	251	CFF-45-06	151
840126	175	840308	174	ACK-001	258	BCV-07	216	BSG-112	251	CFF-45-08	151
840127	175	840313	176	ACK-003	258	BCV-09	216	BSG-116	251	CFF-45-10	151
840128	175	840324	174	ACK-004	258	BCV-11	216	BSG-M2615	251	CFF-90-02	151
840129	175	840330	174	ACK-005	258	BCV-4-4	216	BSG-M3615	251	CFF-90-03	151
840130	175	840332	174	ACK-007	258	BCV-4-6	216	BSG-M522	251	CFF-90-04	151
840131	175	840334	174	ACK-008	258	BE-24	101	BS-S-02	156	CFF-90-06	151
840132	175	840350	174	ACT-6	104	BE-36	101	BS-S-03	156	CFF-90-08	151
840133	175	840358	174	ADP-0604	92	BE-48	101	BS-S-04	156	CFF-90-10	151
840134	175	840363	174	ADP-0608	92	BF-01	153	BS-S-06	156	CFF-90-12	151
840135	175	840364	174	AG-100	197	BF-02	153	BS-S-08	156	CFF-90-16	151
840136	175	840366	174	AG104	162	BF-03	153	BS-S-10	156	CFF-S-45-02	154
840137	175	840367	174	AG106	162	BF-04	153	BS-S-12	156	CFF-S-45-03	154
840138	175	840368	174	AG-2	197	BF-06	153	BS-S-16	156	CFF-S-45-04	154
840139	175	840500	176	AM-05	223	BF-08	153	BTV-1	110	CFF-S-45-06	154
840140	175	840503	175	AM-10	223	BF-10	153	BTV-2	110	CFF-S-45-08	154
840141	175	840504	175	AM-25	223	BF-12	153	BVA-04B	64-114	CFF-S-45-10	154
840142	175	840505	175	AM-HDS-36-B	65	BF-16	153	BVA-04R	64-114	CFF-S-45-12	154
840143	175	84617-E/N	52	AM-HDS-36-R	65	BF-20	153	BVA-04Y	64-114	CFF-S-45-16	154
840144	175	860110	178	AM-HDS-36-Y	65	BF-24	153	BVA-05-04B	64-130	CFF-S-45-20	154
840145	175	860111	178	AM-HDS-60-B	65	BF-28-154	188	BVA-05-04R	64-130	CFF-S-90-02	154
840146	175	860121	178	AM-HDS-60-R	65	BF-28-172	188	BVA-05-04Y	64-130	CFF-S-90-03	154
840147	175	860131	178	AM-HDS-60-Y	65	BF-28-200	188	BVA-06B	64-114	CFF-S-90-04	154
840148	175	860140	178	AM-HDS-72-B	65	BF-28-230	188	BVA-06R	64-114	CFF-S-90-06	154
840149	175	860999	177	AM-HDS-72-R	65	BF-28-254	188	BVA-06Y	64-114	CFF-S-90-08	154
840150	175	861000	177	AM-HDS-72-Y	65	BF-28-300	188	BVS-02B	64-114	CFF-S-90-10	154
840151	175	861001	177	AMS-065	100	BF-S-02	156	BVS-02R	64-114	CFF-S-90-12	154
840152	176	861002	177	AMS-070	100	BF-S-03	156	BVS-02Y	64-114	CFF-S-90-16	154
840153	175	861003	177	AMS-090	100	BF-S-04	156	BVS-04-06B	64-114	CFF-S-90-20	154
840154	175	861008	177	AMS-100	100	BF-S-06	156	BVS-04-06R	64-114	CFF-S-90-24	154
840155	175	861009	177	AMS-120	100	BF-S-08	156	BVS-04-06Y	64-114	CH-101	193
840156	175	86109	193	AMS-181	100	BF-S-10	156	BVS-04B	64-114	CH-102	193
840157	175	86111	193	AP-1	110	BF-S-12	156	BVS-04R	64-114	CH-103	193
840158	175	8694405	87	AP-2	110	BF-S-16	156	BVS-04Y	64-114	CH-104	193
840159	175	8921626-E	58-64	ATC-30	197	BF-S-20	156	BVS-05-04B	64-130	CH-105	193
840161	175	93-S-03	88	ATF-30	197	BH-1	101	BVS-05-04R	64-130	CH-135	193
840162	175	93-S-04	88	ATK-4	199	BH-100	224	BVS-05-04Y	64-130	CH-197	193
840163	175	93-S-05	88	ATW-06/K4	92	BH-1000	224	BVS-06-04B	64-114	CIT-080L	19
840164	1										

Каталог №	Стр.	Каталог №	Стр.	Каталог №	Стр.	Каталог №	Стр.	Каталог №	Стр.	Каталог №	Стр.
CIT-120L	19	DHC-06x09 mm	190	E314-FTY	58	FPB-210	142	H-1/2	89	HDS-120-R/V	59
CIT-120S	19	DHC-10x14 mm	190	E336-FTB	58	FPB-283	142	H-3/4	89	HDS-120-Y/V	59
CLIMEX	205	DHC-16x21 mm	190	E336-FTR	58	FPC-168	142	H-3/8	89	HDS-12-B	59
CMF-90-02	151	DHC-18x24 mm	190	E336-FTY	58	FPC-210	142	H-5/8	89	HDS-12-B/V	59
CMF-90-03	151	DHC-20x26 mm	190	E348-FTB	58	FPC-283	142	H-7/8	89	HDS-12-R	59
CMF-90-04	151	DHCR-06x12 mm	190	E348-FTR	58	FSBC-M6	164	H-1	89	HDS-12-R/V	59
CMF-90-06	151	DHCR-10x16 mm	190	E348-FTY	58	FSBC-M8	164	H-1 1/8	89	HDS-12-Y	59
CMF-90-08	151	DHCR-12x19 mm	190	E360-FTB	58	FSCC-0507	163	H-1 3/8	89	HDS-12-Y/V	59
CMF-90-10	151	DHCR-16x24 mm	190	E360-FTR	58	FSCC-0507-R	163	H-1 5/8	89	HDS-36-B/V	59
CMT-080	19	DHCR-20x28 mm	190	E360-FTY	58	FSCC-0710	163	H-10 mm	89	HDS-36-R/V	59
CMT-120	19	DHCR-25x34 mm	190	E372-FTB	58	FSCC-0710-R	163	H-100	224	HDS-36-Y/V	59
CO-04	160	DIMA-4	53	E372-FTR	58	FSCC-1113	163	H-12 mm	70-89	HDS-60-B/V	59
CO-04I	160	DIMA-4/COMPLETE	53	E372-FTY	58	FSCC-1113-R	163	H-15 mm	70-89	HDS-60-R/V	59
CO-05I	160	DIMA-4/NH3	53	E4-44	142	FSCC-1315	163	H-150	224	HDS-60-Y/V	39-59
CO-06	160	DLC-040	27	E4-66	142	FSCC-1315-R	163	H-16 mm	89	HDS6-12-B/V	60
CO-06I	160	DLC-040-E	27	E4-88	142	FSCC-1619	163	H-18 mm	70-89	HDS6-12-R/V	60
CO-08	160	DLC-052	27	E5120-FTY	58	FSCC-1619-R	163	H-20 mm	89	HDS6-12-Y/V	60
CO-08I	160	DLC-060	27	E536-FTY	58	FSCC-2022	163	H-200	224	HDS6-36-B	60
CO-10I	160	DLC-080	27	E548-FTY	58	FSCC-2022-R	163	H-22 mm	70-89	HDS6-36-B/V	60
CO-12I	160	DLC-080-E	27	E560-FTY	58	FSCC-2528	163	H-28 mm	70-89	HDS6-36-R	60
CO-14I	160	DLC-120	27	E572-FTY	58	FSCC-2528-R	163	H-300	224	HDS6-36-R/V	60
COV-024	235	DMC-120-E	27	EB-06	100	FSCC-3335	163	H-35 mm	89	HDS6-36-Y	60
COV-048	235	DLC-160	27	EB-08	100	FSCC-3335-R	163	H-42 mm	89	HDS6-36-Y/V	60
COV-100	235	DLC-160-E	27	EB-10	100	FSCC-4244	163	H-75	224	HDS6-60-B	60
CP102	162	DLC-200	27	EC-56	100	FSCC-4244-R	163	H-750	224	HDS6-60-B/V	60
CP104	162	DLC-240	27	EC-810	100	FSCC-5255	163	HB-25I	81	HDS6-60-R	60
CP105	162	DLC-240-E	27	EE-30	100	FSCC-5255-R	163	HB-25IM	81	HDS6-60-R/V	60
CR4-220	20	DLC-320	27	EH-1	100	FSCC-5864	163	HB-45I	82	HDS6-60-Y	60
CR4-220/KPP	20	DLC-360	27	ER2-0064	142	FSCC-5864-R	163	HB-45IM	82	HDS6-60-Y/V	60
CR4-220/KTE	20	DLC-400	27	ER2-0084	142	FSCC-6571	163	HC-221-1	25	HDS6-72-B	60
CR4-220/KTH	20	DM-1676	224	ER2-0086	142	FSCC-6571-R	163	HC-221-10	25	HDS6-72-B/V	60
CR4-220/KTP	20	DM-1677	224	ER2-0108	142	FSCC-7280	163	HC-221-5	25	HDS6-72-R	60
CR4-220/KTT	20	DM-1678	224	ES4-0044	142	FSCC-7280-R	163	HC-221-50	25	HDS6-72-R/V	60
CR87-10	21	DM-1679	224	ES4-0066	142	FSCC-8892	163	HC-234-1	26	HDS6-72-Y	60
CR87-14	21	DMF-S-02	156	ES4-0088	142	FSCC-8892-R	163	HC-2341-1	26	HDS6-72-Y/V	60
CR87-16	21	DMF-S-03	156	ES4-1010	142	FSCC-98107	163	HC-2341-150	26	HDS-72-B/V	59
CR87-17	21	DMF-S-04	156	ES4-1212	142	FSCC-98107-R	163	HC-2341-50	26	HDS6-72-R/V	59
CR87-18	21	DMF-S-06	156	FB-11	98	FSCC-3550	164	HC-234-150	26	HDS-72-Y/V	59
CR87-22	21	DMF-S-08	156	FB-2	98	FSCC-3575	164	HC-234-50	26	HER-319	226
CR87B-220C	21	DMF-S-10	156	FB-3	98	FSEC-3419	164	HCSS-404	26	HNS4-04	142
CRISTAL CLEAR	52-55	DMF-S-12	156	FB-4	98	FSEC-3535	164	HCT-212	102	HNS4-06	142
CRPEN	21	DMF-S-16	156	FB-5	98	FSNK-30M10	164	HCT-B	102	HNS4-08	142
CRPENB	20-21	DMF-S-20	156	FB-6	98	FSNK-30M8	164	HCTK-239	25	HNS4-10	142
CRPENR	20-21	DMF-S-24	156	FB-7	98	FSN-M10	164	HCTK-383	26	HNS4-12	142
CRX-02	151	DPS-300C	14	FB-8	98	FSN-M8	164	HCT-P	102	HP-3700	220-221-222
CRX-03	151	DS/O-12	39	FB-9	98	FSP2-3419	164	HCT-S	102	HP-3701	220-221-222
CRX-04	151	DS/O-134/6	39	FC-351	98	FSP3-3535	164	HDA-120-B	61	HP-3702	220-221-222
CRX-06	151	DT-1001C	14	FCB-353	98	FST-275	69-87	HDA-120-R	61	HP-3703	220-221-222
CRX-08	151	DT-1630	16	FCT-1	67	FST-275-M	87	HDA-120-Y	61	HP-3704	220-221-222
CRX-10	151	DT-50	197	FCT-2059	66	FST-450	82	HDA-36-B	61	HP-3706	220-221-222
CRX-12	151	DTH-1628	16	FCT-2059-030-2S	66	FST-450M	82	HDA-36-R	61	HP-3738	220-221-222
CRX-S-02	156	E-05	100	FCT-2059-030-AS	66	FSTR-1M6	164	HDA-36-Y	61	HPBV-04P	209
CRX-S-03	156	E-06	100	FCT-2059-050-2S	66	FSTR-1M8	164	HDA-60-B	61	HPBV-06MMP	209
CRX-S-04	156	E-08	100	FCT-2059-050-AS	66	FT-195	84	HDA-60-R	61	HPBV-06P	209
CRX-S-06	156	E-10	100	FCT-2059-080-2S	66	FT-220	88	HDA-60-Y	61	HPBV-08P	209
CRX-S-08	156	E1-03A	141	FCT-2059-080-AS	66	FT-220-B	88	HDA-72-B	61	HPBV-10MMP	209
CRX-S-10	156	E1-04A	141	FCT-2059-1000	66	FT-500	84	HDA-72-R	61	HPBV-10P	209
CRX-S-12	156	E1-04B	141	FCT-2059-100-2S	66	FT-500-M	69-84	HDA-72-Y	61	HPBV-12MMP	209
CRX-S-16	156	E1-04C	141	FCT-2059-100-AS	66	FT-525	70-84	HDCA-120-B	63	HPBV-12P	209
CRX-S-20	156	E1-05B	141	FCT-2059-120-2S	66	FT-525/C	84	HDCA-120-R	63	HPBV-14P	209
CRX-S-24	156	E1-06A	141	FCT-2059-120-AS	66	FTE-080	83	HDCA-120-Y	63	HPBV-16MMP	209
CSL-144-S	231	E1-06B	141	FCT-2059-150-2S	66	FTE-080-M	83	HDCA-36-B	63	HPBV-18P	209
CSL-145-S	231	E1-06C	141	FCT-2059-150-AS	66	FTE-089	83	HDCA-36-B/410	63	HPBV-19MMP	209
CSL-146-S	231	E1-06D	141	FCT-2059-180-2S	66	FTE-089-A	83	HDCA-36-R	63	HPBV-22MMP	209
CSL-147-S	231	E1-08B	141	FCT-2059-180-AS	66	FTE-800	83	HDCA-36-R/410	63	HPBV-22P	209
CSL-149-S	231	E1-08C	141	FCT-2059-200-2S	66	FTE-800-IM	83	HDCA-36-Y	63	HPBV-26P	209
CST-080	19	E1-08D	141	FCT-2059-200-AS	66	FTE-800-IMTRW	83	HDCA-60-B	63	HPBV-28MMP	209
CST-120	19	E1-08E	141	FCT-2059-5000	66	FTE-800-IMTRWS	83	HDCA-60-B/410	63	HPBV-34P	209
CT-ACP	193	E1-10C	141	FCT-4082B	67	FTE-800-IMTRWSP	83	HDCA-60-R	63	HPBV-35MMP	209
CTP-1	76	E1-10D	141	FCT-4082B-050-2S	67	FTE-800-ITRWSP	83	HDCA-60-R/410	63	HPBV-42MMP	209
CV-2G	110	E1-10E	141	FCT-4082B-050-AS	67	FTE-800-M	83	HDCA-60-Y	63	HPBV-42P	209
CV-3G	110	E1-12D	141	FCT-4082B-1000	67	G3F	106	HDCA-72-B	63	HPBV-50P	209
CW08-22	91	E1-12E	141	FCT-4082B-100-2S	67	GCHS	104	HDCA-72-B/410	63	HPBV-54MMP	209
CW08-32	91	E2-04	141	FCT-4082B-100-AS	67	GHNBR-06	104	HDCA-72-R	63	HPN	102
CW10-22	91	E2-06	141	FCT-4082B-150-2S	67	GHNBR-08	104	HDCA-72-R/410	63	HWS-8	92
D02050	160	E2-08	141	FCT-4082B-150-AS	67	GHNBR-10	104	HDCA-72-Y	63	HWS-8mm	92
D03050	160	E2-10	141	FCT-4082B-200-2S	67	GHNBR-12	104	HDCA-120-B/V	62	HX-3639	220-221-222
D04050	160	E2-12	141	FCT-4082B-200-AS	67	GL-050	167	HDCA-120-R/V	62	HX-3640	220-221-222
D05050	160	E303-FT-036	58-69	FCT-4082B-5000	67	GL-250	167	HDCA-120-Y/V	62	HX-3641	220-221-222
D06050	160	E303-FT-048	58	FCT-FA-2059	66	GLD-237	200	HDCA-36-B/410/V	62	HX-3700	220-221-222
D08050	160	E303-FT-060	58	FCT-FNB-2059	66	GLD-3790	200	HDCA-36-B/V	62	HX-3701	221-222
D10050	160	E303-FT-072	58	FCT-FNR-2059	66	GLD-947	200	HDCA-36-R/410/V	62	HX-3702	220-221-222
D12050	160	E303-FT-120	58	FCT-FS-2059	66	GRT-143	214	HDCA-60-R/V	62	HX-3703	220-221-222
D14050	160	E3-04A	141	FCT-FT-2059	66	GRT-191	214	HDCA-36-Y/V	62	HX-3704	220-221-222
D18050	160	E3-04B	141	FCT-RFA-4082	67	GRT-254	214	HDCA-60-B/410/V	62	HX-3706	220-221-222
D22050	160	E3-06A	141	FCT-RFS-4082	67	GRT-318	214	HDCA-60-B/V	62	HX-3738	220-221-222
D26050	160	E3-06B	141	FCT-SET-2059C	66	GRT-381	214	HDCA-60-R/410/V	62	HX-3810	220-221-222
DB-009	188	E3-06C	141	FDL-032	42	GRT-510	214	HDCA-60-R/V	62	HX-3836	220-221-222
DB-061	188	E3-06D	141	FLUX-1802-D	163	GSK-024	235	HDCA-60-Y/V	62	HX-3839	220-221-222
DB-157	188	E3-08C	141	FLUX-1802-PF	163	GSK-048	235	HDCA-72-B/410/V	62	HX-3840	220-221-222
DB-162	188										

Каталог №	Стр.	Каталог №	Стр.	Каталог №	Стр.	Каталог №	Стр.	Каталог №	Стр.	Каталог №	Стр.
IMS-10	91	M-10	223	MP-02C	194	MV-2019	121	MV-5060	130	NS4-05	143
IMS-11	91	M-110	223	MP-03	194	MV-2020	121	MV-5164	131	NS4-06	143
IMS-12	91	M-15	223	MP-03C	194	MV-2028	121	MV-5171	122	NS4-06mm	143
IMS-13	91	M-20	223	MP-04	194	MV-2035	122	MV-5421	120	NS4-08	143
IMS-14	91	M2-106	55	MP-04C	194	MV-2037	122	MV-5501	132	NS4-10	143
IMS-15	91	M2-108	55	MP-06	194	MV-2038	121	MV-5512	112	NS4-10mm	143
IMS-16	91	M2-12MHH	50	MP-06C	194	MV-2041	121	MV-5514	112	NS4-12	143
IMS-17	91	M-14	51	MP-08	194	MV-2050	115	MV-5516	112	NS4-12mm	143
IMS-18	91	M-30	223	MP-08C	194	MV-2060	115	MV-5518	112	NS4-16mm	143
IMS-19	91	M-60	223	MP-12	194	MV-2070	115	MV-5534	112	NS4-18mm	143
IMS-4D-37	93	M-80	223	MP-12C	194	MV-2080	130	MV-5538	112	NS4-22mm	143
INC-100-05	212	MB1-ADS	45	MP-18	194	MV-2090	122	MV-5555	128	OAV-06FS	257
INC-100-08	212	MB1-ADS/VAC	45	MP-18C	194	MV-2094	122	MV-5558	112	OPD-553	255
INC-200-11	212	MB2-ADS	46	MPP-M10	194	MV-2098	122	MV-5560	128	OLC-12	255
INC-300-14	212	MB2-AP	49	MPP-M12	194	MV-2120	111	MV-5577	128	OPCV-1400	256
INC-300-17	212	MB4-ADS	47	MPP-M16	194	MV-2140	111	MV-5578	112	ORS-08	91
INC-300-22	212	MB5-ADS	48	MPR-M08	194	MV-2160	111	MV-7100	136	ORS-10	91
INC-400-27	212	MB-EP	52-69	MPR-M10	194	MV-2210	129	MV-7102	136	ORS-11	91
INC-500-31	212	MB-HH	52	MPR-M12	194	MV-2215	129	MV-7114	136	ORS-12	91
INJEC	4-39	MB-IP	52-69	MPR-M16	194	MV-2216	129	MV-7414	134	ORS-13	91
INSUL TAPE	167	MBP-EP	52	MR-14-BH	52	MV-2219	129	MV-7418	134	ORS-14	91
INT-024	235	MBP-IP	52	MR-14-RH	52	MV-2220	129	MV-8400	115	ORS-15	91
INT-300	235	MB-SP	52	MR-14-VK	52	MV-2225	129	MV-8403	118	ORS-16	91
INT-400	235	MB-SR	52	MR-14-SR	52	MV-2235	129	MV-8404	118	ORS-17	91
IPD-0406	165	MCO-06	160	MR-MM-032	152	MV-2243	117	MV-8405	118	ORS-18	91
IPD-0408	165	MCO-08	160	MR-MM-042	152	MV-2245	129-143	MV-8406	118	ORS-19	91
IPD-0410	165	MCO-10	160	MR-MM-043	152	MV-2250	129	MV-8408	118	ORS-20	91
IPD-0608	165	MCO-12	160	MR-MM-064	152	MV-2380	111	MV-8412	120	ORS-21	91
IPD-0610	165	MCO-15	160	MR-MM-082	152	MV-2500	117	MV-8414	120	ORS-22	91
IPD-0612	165	MCO-18	160	MR-MM-084	152	MV-2525	119	MV-8416	120	ORS-23	91
IPD-0812	165	MCO-22	160	MR-MM-086	152	MV-2540	125	MV-8418	120	ORS-24	91
IPS-04	165	MCSS-1	41	MR-MM-106	152	MV-2541	125	MV-8420	120	ORS-26	254
IPS-05	165	MCSS-1/44	41	MR-MM-108	152	MV-2542	125	MV-8434	120	ORV-08	255
IPS-06	165	MCSS-2	41	MS-04	217	MV-2580	111	MV-8438	120	ORV-12	255
IPS-08	165	MCSS-2/44	41	MS-06	217	MV-2594	123	MV-8458	120	ORV-15	255
IPS-10	165	MET-100-06	212	MS-08	217	MV-2595	123	MV-8478	120	ORVS-1008	256
IPS-12	165	MET-100-07	212	MS-10	217	MV-2597	123	MV-8490	120	OS-81	254
IPS-14	165	MET-200-12	212	MS-12	217	MV-2613	125	MV-85/G	131	OS-82	254
IRT-7920	12	MET-300-13	212	MS-14	217	MV-2812	112	MV-8500	130	OS-85	254
ITE-3700	30	MET-300-16	212	MS-18	217	MV-2814	112	MV-8505-050	131	OS-87	254
ITE-50V	57	MET-300-21	212	MS-22	217	MV-2816	112	MV-8520	52	OS-88	254
ITE-54V	57	MET-400-28	212	MT-26	217	MV-2834	112	MV-8725	116	OS-90	254
ITE-8010	28	MET-500-32	212	MS-34	217	MV-2838	112	MV-9160	117	OSC-85	254
ITE-8015	27	MF-1150C-024U	242	MSK-08	94	MV-2878	112	MV-94/G	118	OSC-87	254
ITE-8031	15	MF-1150C-048U	242	MSSK-26	94	MV-3018	111	MV-9404	118	OSC-88	254
ITE-8060	8	MF-1150C-230U	242	MT-02	152	MV-3034	111	MV-9601	123	OSC-90	254
ITE-8090	30	MF-1360C-110U	242	MT-03	152	MV-3036	111	MV-9602	123	OSC-92	254
ITE-8806B	4	MF-1900C-024U	242	MT-04	152	MV-3078	111	MV-9603	126	Ost-2270	255
ITE-8900A	4	MF-4/V2	36	MT-06	152	MV-3090	128	MV-9608	124	Ost-700	255
ITE-8909	13	MF-4+LP-4/V2	36	MT-08	152	MV-3092	111	MV-9610	124	P2-03	144
ITE-H10PM	5	MFF-S-02	156	MT-10	152	MV-3094	111	MV-9611	126	P2-04	144
ITE-XTRA	3	MFF-S-03	156	MT-12	152	MV-3095	111	MV-9612	126	P2-05	144
ITE-XTRA-2	3	MFF-S-04	156	MT-16	152	MV-3098	111	MV-9613	126	P2-06	144
K1-01	142	MFF-S-06	156	MT-20	152	MV-3346	115	MV-9614	126	P2-08	144
K1-03	142	MFF-S-08	156	MT-24	152	MV-3368	115	MV-9616	126	P2-10	144
K1-05	142	MFF-S-10	156	MTS-04	217	MV-3570	189	MV-9620	126	P2-12	144
K1-08	142	MFF-S-12	156	MTS-06	217	MV-3800	116	MV-9628	126	PAS-090	211
K1-1/2-BSP	142	MFF-S-16	156	MTU-06	161	MV-3802	119	MV-AVX-6-050	118	PAS-22B	211
K1-10	142	MFF-S-20	156	MTU-08	161	MV-3803	119	MV-AVX-6-100	118	PAS-23B	211
K1-11	142	MFF-S-24	156	MTU-10	161	MV-3804	119	MV-AVX-6810	116	PAS-32B	211
K1-12	39-142	MFF-S-32	156	MTU-12	161	MV-3805	119	N4-04	143	PAS-33B	211
K1-12G	142	M-HDL-12-B	61	MTU-15	161	MV-3806	119	N4-05	143	PAS-761-US	211
K1-13	142	M-HDL-12-R	61	MTU-18	161	MV-3808	119	N4-06	143	PAS-768-US	211
K1-D	142	M-HDL-12-Y	61	MTU-22	161	MV-3819	116	N4-08	143	PAS-768-US	211
K1-E	142	M-HDL-6	39	MTU-28	161	MV-3688	132	N4-10	143	PAS-771B-US	211
KCK-F	113	M-HDL-6-B	61	MTU-35	161	MV-3800	132	N4-12	143	PAS-771R-US	211
KCK-M	113	M-HDL-6-R	61	MTU-42	161	MV-3813	132-135	N5-04	143	PAS-771-US	211
KIT-906	25	M-HDL-6-Y	61	MTU-64	161	MV-3814	132-135	N5-05	143	PAS-773-US	211
L-11509	203	MI-CAP	251	MTU-89	161	MV-3816	94-132-135	N5-06	143	PC-42	67-77
L-11511	204	MIR-1	69-105	MV-0077	132	MV-3820	128	N5-08	143	PC-42/BLADE	77
L-11513	203	MIR-1R	105	MV-0099	132	MV-3825	128	N5-10	143	PC-63	77
L-11575	70-202	MIR-2	70-105	MV-0101	132	MV-3827	128	N5-12	143	PC-63/BLADE	77
L-22101	70	MIR-2R	105	MV-0111	132	MV-3900	127	NFT5-6	143	PCG-2642	77
L-36473	203	MIR-3	105	MV-1010	119	MV-3910	127	NH3-2S-048	68	PCG-35	77
L-41600	202	MIR-3R	105	MV-1060	132	MV-3915	128	NH3-2S-060	68	PCG-B2642	77
L-49050	202	MIR-4	105	MV-1090	132	MV-3916	128	NH3-2S-06-072	68	PCG-B35	77
LEAK-118	201	MIR-4R	105	MV-1200	115	MV-3917	128	NH3-2S-06-120	68	PFB-06	99
LEAK-40	201	MIR-5	105	MV-1212	119	MV-3920	127	NH3-2S-072	68	PFB-08	99
LEAK-474	201	MIR-5R	105	MV-1414	116	MV-3930	127	NH3-2S-120	68	PFB-10	99
LEAK-TEFLON-40	201	MK-040-DS	34	MV-1414C	116	MV-3936	127	NRS4-0043	143	PFB-12	99
LG-712	226	MK-060-DS	34	MV-1428	125	MV-3956	131	NRS4-0054	143	PFB-14	99
LP-4	36	MK-120-DS	34	MV-1438	125	MV-4338	110	NRS4-0064	143	PFB-16	99
LRV-1018	256	MK-180-DS	34	MV-1440	124	MV-4358	110	NRS4-0065	143	PFB-18	99
LRV-1039	256	MK-280-DS	34	MV-1441	116	MV-4445	132	NRS4-0086	143	PIPETTE/1	198
LRV-1092	256	M-MM-02	152	MV-1444	124	MV-4449	132	NRS4-0108	143	PIPETTE/2	198
LT-10G	110	M-MM-03	152	MV-1446	124	MV-4545	117	NRS4-1/2x10mm	143	PM-120C	13
LT-3G	110	M-MM-04	152	MV-1454	116	MV-4900	115	NRS4-1210	143	PM-80-B	55
LT-4G	110	M-MM-06	152	MV-1808	119	MV-4910	131-143	NRS4-3/4x16mm	143	PM-80-R	55
LT-5G	110	M-MM-08	152	MV-1818	116	MV-5013	39-134	NRS4-3/8x6mm	143	PM-823-GC-BC/247	56
LT-6G	110	M-MM-10	152	MV-1818C	116	MV-5014	134	NRS4-3/8x8mm	143	PM-823-GC-BC/447	56
LT-8G	110	M-MM-12	152	MV-2000	121	MV-5016	39-134	NRS4-5/8x12mm	143	PM-823-GC-BC/CO2	56
LTC-1	70	M-MM-16	152	MV-2010	121	MV-5036	134	NRS4-5/8x15mm	143	PM-823-GC-BPC/410	56
M-02	223	MMS-200	226	MV-2012	121	MV-5044	125	NRS4-7/8x20mm	143	PM-825-GC-BC/247	56
M-03	223	MMS-80	226	MV-2014	121	MV-5050	115	NS4-03	143	PM-825-GC-BC/447	56
M-05	223	MP-02	194	MV-2018	121	MV-5055	117	NS4-04	143	PM-825-GC-BC/CO2	56

Каталог №	Стр.	Каталог №	Стр.	Каталог №	Стр.	Каталог №	Стр.	Каталог №	Стр.	Каталог №	Стр.
PM-825-GC-BPC/410	56	QVA-03	39-133	RHP-163	229	SF-28-254	188	T2-12	144	TM-99A	10
PMK-08-ALL	35	QVA-03/R1234y	133	RHP-163-S	229	SF-28-300	188	T3-04A	144	TP13-010	166
PMK-09-ALL	35	QVA-05	39-133	RHP-164	229	SG-110	252	T3-04B	144	TP13-012	166
PMK-10-ALL	35	QVA-05/R1234y	133	RHP-164-S	229	SG-110R	252	T3-06B	144	TP13-015	166
PMK-11-ALL	35	QVA-103	133	RHP-165	229	SG-111	252	T3-08D	144	TP13-018	166
PMK-29-ALL	35	QVA-105	133	RHP-165-S	229	SG-111R	252	T3-12E	144	TP13-022	166
PMK-30-ALL	35	QVA-SET	133	RI0-208	69-70-98	SG-114	252	T3F-02	151	TP13-028	166
PO-230	192	QVA-SET1	133	RK-800B	55	SG-114R	252	T3F-03	151	TP13-035	166
PPL-10	96	QWIKCHECK	199	RK-800R	55	SG-115	252	T3F-04	151	TP13-042	166
PR-AIR	15	R-600A-BP	56	RO-41	192	SG-115R	252	T3F-06	151	TP13-048	166
PRH-4D-24	92	R-600A-HP	56	RO-42	192	SG-118	252	T3F-08	151	TP13-054	166
PROBE-01/V2	22	RA-500	5	RO-62	192	SG-118R	252	T3F-10	151	TP13-060	166
PROBE-03/V2	22	RA-500P	5	RO-82	192	SG-119	252	T3F-12	151	TP13-064	166
PROBE-06/V2	22	RB-4240	70-162	ROP-06	36	SG-119R	252	T3F-16	151	TP13-070	166
PR-PUNCT	15	RCH-10	40-193	ROT-100-S02-C	213	SG-204	252	T3F-S-02	155	TP13-076	166
PR-SURF	15	RCH-10/V2	40-193	ROT-100-S03-C	213	SG-204R	252	T3F-S-03	155	TP13-089	166
PRT-8020	28	RCO-420	192	ROT-100-S05-C	213	SG-205	252	T3F-S-04	155	TP13-102	166
PSBD-606	191	RCYL-12L	40	ROT-100-S06-C	213	SG-205R	252	T3F-S-06	155	TP13-108	166
PSBD-606M	191	RCYL-30L	40	ROT-200-1x3/8	213	SG-206	252	T3F-S-08	155	TP13-114	166
PSBS-02*	191	RCYL-50L	40	ROT-200-S07-C	213	SG-206R	252	T3F-S-10	155	TP13-125	166
PSBS-03*	191	RED-FF-S-0021	155	ROT-200-S08-C	213	SG-207	252	T3F-S-12	155	TP13-140	166
PSBS-04*	191	RED-FF-S-0032	155	ROT-200-S11-C	213	SG-207R	252	T3F-S-16	155	TP13-167	166
PSBS-05*	191	RED-FF-S-0042	155	ROT-200-S12-C	213	SG-208	252	T3F-S-20	155	TP12-015	166
PSBS-10*	191	RED-FF-S-0043	155	ROT-200-S14-C	213	SG-208R	252	T3F-S-24	155	TP12-018	166
PS-HP200-150	189	RED-FF-S-0062	155	ROT-202-1x1/2	213	SG-209	252	T6-4	144	TP12-022	166
PS-HP250-150	189	RED-FF-S-0063	155	ROT-202-1x3/8	213	SG-209R	252	TAHL-5	9	TP12-028	166
PS-HP300-200	189	RED-FF-S-0064	155	ROT-222-11/4x3/4	213	SH-1075	11	TB-03	99	TP12-035	166
PS-HP350-250	189	RED-FF-S-0082	155	ROT-222-11/4x5/8	213	SH-2010	11	TB-06	70-99	TP12-042	166
PS-HP400-200	189	RED-FF-S-0083	155	ROT-222-1x5/8	213	SH-4011	11	TB-16	70-99	TP12-048	166
PS-HP400-300	189	RED-FF-S-0084	155	ROT-300-S17-C	213	SH-4040	11	TB-364-04	78	TP12-054	166
PS-HP450-250	189	RED-FF-S-0086	155	ROT-300-S21-C	213	SH-5005	11	TB-364-05/8mm	78	TP12-060	166
PS-LP05-20	189	RED-FF-S-0102	155	ROT-300-S22-C	213	SH-5028	11	TB-364-06	78	TP12-064	166
PS-LP10-25	189	RED-FF-S-0103	155	ROT-302-11/4x11/8	213	SH-66-AC	10	TB-364-06mm	78	TP12-070	166
PS-LP25-50	189	RED-FF-S-0104	155	ROT-302-11/4x3/4	213	SH-9010	11	TB-364-08	78	TP12-076	166
PS-LP25-80	189	RED-FF-S-0106	155	ROT-302-11/4x7/8	213	SH-9015	11	TB-364-10	78	TP12-089	166
PS-LP40-80	189	RED-FF-S-0108	155	ROT-302-13/4x7/8	213	SK-11	69	TB-364-10mm	78	TP12-102	166
PS-MF-HP-410	189	RED-FF-S-0122	155	ROT-352-13/4x11/8	213	SK-21	69	TB-364-12	78	TP12-108	166
PSO-2B	210	RED-FF-S-0123	155	ROT-352-13/4x13/8	213	SK-21A	69	TB-364-12H	78	TP12-114	166
PSO-2S	210	RED-FF-S-0124	155	ROT-400-S28-C	213	SK-21E	69	TB-364-12mm	78	TP12-125	166
PSO-3B	210	RED-FF-S-0126	155	ROT-500-S31-C	213	SK-6I	70	TB-364-15mm	78	TP12-140	166
PSO-3S	210	RED-FF-S-0128	155	ROT-500-S32-C	213	SK-6I/inch	70	TB-364-16mm	78	TP12-160	166
PSO-4B	210	RED-FF-S-0162	155	RS-09	195	SLM-8050	29	TC-0316	73	TP13-018	166
PSO-4S	210	RED-FF-S-0163	155	RS-128C	17	SOLDER-118	202	TC-0316-H	73	TP13-022	166
PSO-5B	210	RED-FF-S-0164	155	RS-128R	17	SP-120	16	TC-0328	73	TP13-028	166
PSO-5S	210	RED-FF-S-0166	155	RS-15	195	SP-94	88	TC-0328-H	73	TP13-035	166
PSO-7S	210	RED-FF-S-0168	155	RS-20	195	SP-95	88	TC-0432-ZR	73	TP13-042	166
PSO-9S	210	RED-FF-S-1210	155	RS-31	195	SPUN-619	225	TC-0432-ZRH	73	TP13-048	166
PT-100	17	RED-FF-S-1612	155	RSD-175	94	SPUN-621	225	TC-0638-R	74	TP13-054	166
PT-109	95	RED-FF-S-2008	155	RSS-62	93	SRH-77A	11	TC-0638-RH	74	TP13-060	166
PT-14285	96	RED-FF-S-2012	155	RTC-127	76	SRP-08	97	TC-1000	75	TP13-064	166
PTCB-340	101	RED-FF-S-2016	155	RTC-127-A	76	SSL-083	230	TC-1000-SP	75	TP13-070	166
PTCB-350	101	RED-FF-S-2412	155	RTC-127-B	76	SSL-084	230	TC-10168-Z	77	TP13-076	166
PTCB-360	101	RED-FF-S-2416	155	RTC-274	76	SSL-084-S	230	TC-10168-ZC	74	TP13-089	166
PTCB-370	101	RED-FF-S-2420	155	RTC-274-A	76	SSL-165	230	TC-1020	75	TP13-108	166
PTCB-380	101	RED-MF-0032	153	RTC-274-B	76	SSL-165-S	230	TC-1050	75	TP13-114	166
PTCB-390	101	RED-MF-0042	153	RW-0608/1012	90	SSL-166-S	230	TC-1050-SP	75	TP13-125	166
PTR-1	70-98	RED-MF-0043	153	RW-0910/1112	90	SSL-307-S	230	TC-127	69-73	TP13-140	166
PTR-1B	98	RED-MF-0062	153	RW-1012/1314	90	SSL-419-S	230	TC-2050	75	TP13-160	166
PTR-2	98	RED-MF-0064	153	RW-124	90	SSL-4811-S	230	TC-206	74	TP19-006	166
PV3P-10102	76	RED-MF-0084	153	RW-127	69-90	SSL-4813-S	230	TC-274	69-70-73	TP19-008	166
PVB-10102	76	RED-MF-0086	153	RW-1314/1719	90	STB-7000	70-105	TC-307	67-76	TP19-010	166
PVC-200/2 mm	195	RED-MF-0106	153	SA-11/8	251	STT-796	197	TC-312	74	TP19-012	166
PVC-300/3 mm	195	RED-MF-0108	153	SA-13/8	251	STT-800	197	TC-5140-Z	77	TP19-015	166
PVC-CLIP-200	195	RED-MF-0128	153	SA-15/8	251	STT-891	197	TC-5140-ZC	74	TP19-018	166
PVC-CLIP-300	195	RED-MF-1210	153	SA-21/8	251	SUNISO-3,5GS-04	206	TC-B307	76	TP19-022	166
PVC-RAIL	195	RED-MF-S-0032	155	SA-507	254	SUNISO-3GS-04	206	TC-R06C	74	TP19-028	166
PW-5014	97	RED-MF-S-0042	155	SACV2-04	210	SUNISO-3GS-20	206	TC-R06H	74	TP19-035	166
PW-5036	97	RED-MF-S-0043	155	SACV3-04	210	SUNISO-4GS-04	206	TC-S03	74	TP19-042	166
QAA-04	113	RED-MF-S-0062	155	SACV3-06	210	SUNISO-4GS-20	206	TC-S032	76	TP19-048	166
QAA-05	113	RED-MF-S-0063	155	SACV3-08	210	SUNISO-5G-04	206	TC-S04	74	TP19-054	166
QAA-06	113	RED-MF-S-0064	155	SACV3-10	210	SUNISO-SL22-04	206	TC-S05	74	TP19-060	166
QAG-04	113	RED-MF-S-0082	155	SACV3-12	210	SUNISO-SL32-04	206	TCS-38114	76	TP19-064	166
QAG-05	113	RED-MF-S-0083	155	SB-002	188	SUNISO-SL46-04	206	TC-W03C	74	TP19-070	166
QAG-06	113	RED-MF-S-0084	155	SB-003	188	SUNISO-SL68-04	206	TC-W03H	74	TP19-076	166
QAI-04	113	RED-MF-S-0086	155	SB-007	188	SUPER-3790	204	TC-W06A	74	TP19-089	166
QAI-05	113	RED-MF-S-0104	155	SB-049	188	SUPER-947	204	TC-W06H	74	TP19-102	166
QAI-06	113	RED-MF-S-0106	155	SB-101	188	SV2W-38/110	35	TC-W51A	74-77	TP19-108	166
QC-13445-134a	133	RED-MF-S-0108	155	SB-103	188	SV2W-38/220	35	TC-W51C	74-77	TP19-114	166
QC-2342	133	RED-MF-S-0122	155	SB-110	188	SV2W-38/627-VRP-11035	35	TE-6-01	70-89	TPM-1/V2	22
QCA-5/16x1/4	131	RED-MF-S-0123	155	SB-113	188	SV2W-38/627-VRP-22035	35	TE-6-02	89	TPM-2/V3	22
QCCA	99	RED-MF-S-0124	155	SBLT-024	235	SWM-4D-41	93	TEC-7	89	TPM-58	14
QC-E3	39	RED-MF-S-0126	155	SBLT-048	235	T1-04A	144	TEC-7/TR	89	TPM-62	14
QC-E64	121	RED-MF-S-0128	155	SBLT-100	235	T1-04B	144	TEC-8/TR	89	TR2-00446	144
QCF-04	113	RED-MF-S-0168	155	SBS-1483	192	T1-04C	144	TECM-6	89	TR2-00664	144
QCF-06	113	RED-MF-S-1210	155	SBS-1907	192	T1-06B	144	TEM-6	89	TR2-00668	144
QCM-04	113	RED-MF-S-1610	155	SBS-2754	192	T1-06C	144	TG-01	103	TR2-00886	144
QCM-06	113	RED-MF-S-1612	155	SBS-3178	192	T1-08C	144	TH-820	24	TRACE2-118	201
QC-S2	133	RED-MF-S-2016	155	SBS-3672	192	T1-08D	144	TH-850	24	TRACE2-3790	201
QC-S4	121	RFM-20</									

Каталог №	Стр.	Каталог №	Стр.	Каталог №	Стр.	Каталог №	Стр.	Каталог №	Стр.	Каталог №	Стр.
TS-RC	96	U3-04C	145	US-1/4-MM	250	VAS-11	234	WS-ASV	7		
TS-SC	96	U3-05A	145	US-14412-SW	236	VAS-12 mm	234	X01050	177		
TSWM-10	23	U3-05B	145	US-14413	236	VAS-16 mm	234	X01051	177		
TSWM-2/V2	22	U3-06A	145	US-162	227-228	VAS-18 mm	234	X01052	177		
TSWM-30	23	U3-06B	145	US-163	227-228	VAS-22 mm	234	XLD-6050	3		
TSWM-35	23	U3-06C	145	US-163-S	227-228	VAS-28 mm	234	XPC-06M	89		
TSWM-35/EXT	23	U3-06D	145	US-164	227-228	VAS-35 mm	234	XPC-07I	89		
TT1-001	198	U3-08B	145	US-164-S	227-228	VAS-42 mm	234	XPC-T	89		
TT2-001	198	U3-08C	145	US-165	227-228	VAS-54 mm	234	ZERICE	206		
TU-04	161	U3-08D	145	US-165-S	227-228	VAS-82	234	ZEROL-150-5L	206		
TU-06	161	U3-10C	145	US-19216-SW	236	VAS-83	234				
TU-08	161	U3-10D	145	US-30021	236	VAS-84	234				
TU-10	161	U3-10E	145	US3-0044	146	VAS-86	234				
TU-12	161	U-400-S17	214	US3-0045	146	VASC-01	233				
TU-14	161	U4-04	145	US3-0046	146	VASC-02	233				
TU-16	161	U4-06	145	US3-0064	146	VASC-03	233				
TU-18	161	U4-08	145	US3-0065	146	VASC-04	233				
TU-22	161	U4-10	145	US3-0066	146	VASC-05	233				
TU-26	161	U4-12	145	US3-0068	146	VASC-06	233				
TU-34	161	U-500-S22	214	US3-0086	146	VASC-07	233				
TWM-1/V2	22	U-500-S27	214	US3-0088	146	VASC-08	233				
TX-9	70-105	U5-04A	145	US3-0108	146	VASC-09	233				
U1-03A	144	U5-04B	145	US-303	227-228	VASC-10	233				
U1-04A	144	U5-06B	145	US-304	227-228	VASC-10 mm	233				
U1-04B	144	U5-08D	145	US-304-S	227-228	VASC-11	233				
U1-04C	36-144	U6-4A	145	US-305	227-228	VASC-12 mm	233				
U1-04D	144	U6-4B	145	US-305-S	227-228	VASC-16 mm	233				
U1-04M14	39-133	UFF-02	152	US3-0610	146	VASC-18 mm	233				
U1-05A	144	UFF-03	152	US-307-S	227-228	VASC-22 mm	233				
U1-05B	144	UFF-04	152	US3-0810	146	VASC-28 mm	233				
U1-05C	144	UFF-06	152	US3-1010	146	VASC-35 mm	233				
U1-06A	144	UFF-08	152	US3-1012	146	VASC-42 mm	233				
U1-06B	144	UFF-10	152	US3-1014	146	VASC-54 mm	233				
U1-06C	36-144	UFF-12	152	US3-1212	146	VASC-82	233				
U1-06D	144	UFF-S-02	156	US3-1214	146	VASC-83	233				
U1-06E	144	UFF-S-03	156	US-40016-SW	236	VASC-84	233				
U1-06M14	39-133-144	UFF-S-04	156	US-40017	236	VASC-85	233				
U1-08A	144	UFF-S-06	156	US-40021	236	VASC-86	233				
U1-08B	144	UFF-S-08	156	US4-04	146	VG-10	96				
U1-08C	144	UFF-S-10	156	US4-06	146	VG-12	95				
U1-08D	144	UFF-S-12	156	US4-08	146	VG-12ING	95				
U1-08E	144	UFF-S-16	156	US4-10	146	VG-14	95				
U-1100-S03	215	UFF-S-20	156	US-414	227-228	VG-14G	95				
U-1100-S05	215	UFF-S-24	156	US-415	227-228	VG-14I	95				
U-1100-S06	215	UMF-02	152	US-415-S	227-228	VG-16	97				
U1-10B	144	UMF-03	152	US-417-S	227-228	VG-17	97				
U1-10C	144	UMF-04	152	US-419-S	227-228	VG-18	95				
U1-10D	144	UMF-06	152	US-485	236	VG-19	96				
U1-10E	144	UMF-08	152	US-487	236	VN--05-13/1056/V2	187				
U1-12D	144	UMF-10	152	US-489	236	VN--10-20/1103/V2	187				
U1-12E	144	UMF-12	152	US5-0044	146	VNT--18-30/46/V2	187				
U-1200-S07	215	UMF-16	152	US5-0066	146	VNT--25-40/25/V2	187				
U-1200-S08	215	UR2-0043	145	US5-0088	146	VNT--34-45/25/V2	187				
U-1200-S12	215	UR2-0054	145	US5-1010	146	VOC-10	242				
U-1300-S13	215	UR2-0064	145	US-810-CF	237-238	VOC-15	242				
U-1300-S14	215	UR2-0065	145	US-810-CM	236-237-238	VOC-18	242				
U-1300-S16	215	UR2-0084	145	US-810-F	236-237-238	VPC-40	35				
U-1300-S17	215	UR2-0086	145	US-824-CM	237-238	VPF-40	35				
U-1300-S21	215	UR2-0104	145	US-83713	239	VT-400	29				
U-1300-S22	215	UR2-0106	145	US-848-C	236-237-238	W3-V-800	57				
U-1400-S28	215	UR2-0108	145	US-848-CC	236-237-238	WA-100	106				
U-1400-S91	215	UR2-0128	145	US-848-CF	237-238	WB-1	99				
U-1400-S32	215	UR2-1210	145	US-848-F	236-237-238	WBO-100	196				
U-1500-S05	215	UR3-0045	146	US-85713	239	WBO-100N	196				
U-1500-S06	215	UR3-0046	146	US-85721	239	WBO-120	196				
U-1600-S08	215	UR3-0048	146	US-86725	239	WBO-120N	196				
U-1600-S11	215	UR3-0064	146	US-9610-SW	236	WBO-150R	196				
U-1700-S13	215	UR3-0065	146	US-9613	236	WBO-250	196				
U-1700-S14	215	UR3-0068	146	USTK-04	146	WBO-K10	196				
U-1700-S16	215	UR3-0084	146	USTK-06	146	WBO-K10N	196				
U-1700-S17	215	UR3-0086	146	USTK-08	146	WBO-K12	196				
U-1700-S21	215	UR3-0106	146	USTK-10	146	WBO-K12N	196				
U-1700-S22	215	UR3-0108	146	USTK-12	146	WBO-K15	196				
U-1800-S28	215	UR3-0810	146	USTKR-46	146	WBO-K15R	196				
U-1800-S31	215	UR3-1012	146	UVL-240	4-39-201	WBO-K25	196				
U-1800-S32	215	UR3-1210	146	UVL-50W	4	WCP-010/230V	190				
U-200-S07	214	URSC-20	192	UVL-AC	4	WCP-020/230V	190				
U-200-S08	214	US-032	227-228	UVL-BCQ	4	WDT-128-BODY	17				
U2-03	145	US-032-S	227-228	UVL-BCS	4	WDT-128C	17				
U2-04	145	US-033-S	227-228	UVL-GLASS	4	WDT-128R	17				
U2-05	145	US-052	227-228	UVL-PBP	4	WKL-5	106				
U2-06	145	US-052-S	227-228	UX1-4A	146	WM-80-B	55				
U2-08	145	US-053	227-228	UX1-4B	146	WM-80-R	55				
U2-10	145	US-053-S	227-228	V-35040	212	WPP-9	97				
U2-12	145	US-082	227-228	V-35042	212	WS-005	6				
U-2300-06	214	US-082-S	227-228	VA-39	116	WS-005-1L-1/4	6				
U-2300-08	214	US-083	227-228	VAS-01	234	WS-005-1L-5/16	6				
U-2300-10	214	US-083-S	227-228	VAS-03	234	WS-005-1L-7/16	6				
U-2300-14	214	US-084	227-228	VAS-04	234	WS-055	6				
U-300-S08	214	US-084-S	227-228	VAS-05	234	WS-150	7				
U-300-S11	214	US-1/2-SS	250	VAS-06	234	WS-30	42				
U-300-S13	214	US-3/8-SS	250	VAS-08	234	WS-AC	7				
U-300-S14	214	US-5/8-SS	250	VAS-09	234	WS-AC-EU	7				
U3-04A	55-145	US-11/8-SS-RC	250	VAS-10	234	WS-AC-UK	7				
U3-04B	55-145	US-1/4-MF	250	VAS-10 mm	234	WS-AC-USA	7				

ЭЛЕКТРОННЫЕ ПРИБОРЫ ДЛЯ ИЗМЕРЕНИЙ И КОНТРОЛЯ



ЭЛЕКТРОННЫЕ ПРИБОРЫ ДЛЯ ИЗМЕРЕНИЙ И КОНТРОЛЯ



ЭЛЕКТРОННЫЕ ПРИБОРЫ ДЛЯ ИЗМЕРЕНИЙ И КОНТРОЛЯ

1. ITE-XTRA ТЕЧЕИСКАТЕЛЬ

Новый течеискатель ITE-XTRA предлагает новейшую электрическую схему MPC с усовершенствованной цифровой сигнальной обработкой, которая контролирует чувствительность 2000 раз в секунду.

ITE-XTRA Автоматический галогенный течеискатель

Технические характеристики

- Обнаруживает все хладагенты CFC, HFC и HCFC.
- Трёхцветный дисплей.
- Идеально подходит для обслуживания холодильных, кондиционерных и автомобильных систем.
- Сертифицирован согласно SAE J1627 и EN35-422 для R134a, R12, R22.
- Микропроцессорный контроль с усовершенствованной цифровой сигнальной обработкой.
- Эластичный, нержавеющей шуп длиной 35,5 см (14").
- Семь уровней чувствительности обеспечивают увеличение чувствительности в 64 раза.
- Клавишное управление. Регулировка чувствительности.
- Проверка пригодности батареи.
- Точное всасывание обеспечивает поток воздуха через чувствительный наконечник.
- Возможность отключения звукового сигнала.
- Беспроводный и портативный, работает от 2 "С" щелочных батареек (3 В DC).
- Поставляется в прочном чехле для переноски.

Спецификации

- Предельная чувствительность: менее 3 г (0,1 унц) / год для всех галогенсодержащих хладагентов, менее 14 г (1,5 унц) / год для R12, R22 и R134a.
- Срок эксплуатации наконечника – приблизительно 20 часов.
- Рабочая температура: от 0°C до +52°C (30°F до +125°F).
- Две батарейки LR14 (1,5 В) в комплекте.
- Срок службы батареи при нормальной работе - приблизительно 30 часов.
- Рабочий цикл: непрерывный, без ограничений.
- Время срабатывания - мгновенное.
- Время переустановки RESET - одна секунда.
- Время нагрева - две секунды.
- Размеры: 23 см x 6,5 см x 6,5 см.
- Вес: 560 г.

Запасные части

ITE-XTRA-2 Эксплуатационный набор (3 сенсора и 3 протектора)

2. ТЕЧЕИСКАТЕЛЬ "ITE" ДЛЯ РАБОТЫ В ЭКСТРЕМАЛЬНЫХ УСЛОВИЯХ

XLD-6050 Автоматический галогенный течеискатель для CFC, HFC, HCFC включая R134a и R404A. С гибким 450 мм (18") зондом, он такой длинный для того, чтобы достичь плохо доступные места, детали мотора

Технические характеристики

- Микропроцессорный контроль с усовершенствованной цифровой сигнальной обработкой.
- Трёхцветный дисплей.
- Семь уровней чувствительности обеспечивают увеличение чувствительности в 64 раза.
- Клавишное управление.
- Регулировка чувствительности.
- Проверка пригодности батарейки.
- Подходит для всех галогенсодержащих хладагентов.
- Переустановите чувствительность на ручке зонда для избежания воздействия окружающей среды.
- Оборудован механическим насосом для обеспечения увеличения воздушного потока через чувствительный наконечник.
- Возможность отключения звукового сигнала.
- Прибор соединён с зондом растягивающимся пружинивидным проводом для удобного пользования.
- Гибкий, защищённый резиной, нержавеющей стальной зонд, длина 45 см.
- К нему прилагается подзарядное устройство (с заменяемыми штепселями для Европы и Англии) с батарейками.



3. ЭЛЕКТРОННЫЕ ТЕЧЕИСКАТЕЛИ “ ITE “ ДЛЯ ДРУГИХ ГАЗОВ

Применяются для большинства воспламеняющихся газов (пропан, изобутан и аммиак). Все подходят для использования в классе 1, группе А, В, С и D (опасные) месторасположения.

ITE-8900A Микро-помповый течеискатель
Автоматический течеискатель воспламеняющихся газов с визуальным индикатором величины утечки вещества и регулируемой чувствительностью. Чувствительность прибора от **5 PPM** до **2000 PPM**. Прибор предназначен для газаolina, пропана, изобутана, природного газа, аммиака (NH₃) и других веществ.

Технические характеристики

- Визуальный индикатор величины утечки.
- Помпа внутри ручки зонда сокращает время реагирования.
- Время автоматического разогрева прибора ± 30 секунд. Регулировка чувствительности.
- Беспроводный - питание осуществляется от двух никель-кадмиевых батареек (2,4 В) (в комплекте).
- Время подзарядки батареи - 4 часа. Устройство для подзарядки входит в комплект поставки.
- Индикатор низкого заряда батареи. Реагирование - мгновенное.
- Рабочая температура: от **0°C** до **+50°C**.
- Чувствительность для изобутана **50 PPM**.
- Поставляется с маркировкой **CE**.

Применение прибора

- Обнаруживает места утечки в автомобильной выхлопной и топливной системе.
- Обнаруживает места утечки жидкостей и горючих газов в отопительных системах.
- Определяет уровень безопасности в заправочных станциях, содержащих пропан.
- Определяет растворённые после сгорания остатки.
- Обнаруживает горючее в днище судна.
- Проверка баков под горючее перед сваркой.
- Определяет безопасность люков и канализационных систем.
- Определяет тепловые изменения.
- Обнаруживает остатки растворителей.

Запасные части

ITE-8806B Устройство для подзарядки батареи.

4. УЛЬТРАФИОЛЕТОВЫЙ ЛАМПОВЫЙ ТЕЧЕИСКАТЕЛЬ

UVL-50W Ультрафиолетовая лампа, 12 В DC, 50 В

Технические характеристики

- Температура вокруг лампочки и внутри корпуса лампы может контролироваться на низком уровне для продления срока эксплуатации лампочки и снижения потенциального вреда, наносимого пользователю и компонентам при выполнении осмотра.
- Компактный размер для легкого, удобного пользования.
- Фильтр изготовлен из высокопрочного материала, усиливающий выход света.
- Поставляется с очками и 12 В автомобильным зарядным устройством.

Аксессуары и запасные части

UVL-BCQ Зарядное устройство, 230 В - 50 Гц (1,5 А - 5 часов)

UVL-BCS Зарядное устройство, 230 В - 50 Гц (0,5 А - 14 часов)

UVL-AC Адаптер для подключения лампы 100 В - 240 В, 50 Гц - 60 Гц, 1,5 А

UVL-PBP Портативная сумка с батареей 12 В, 7,2 ампер / час

UVL-GLASS Ультрафиолетовые защитные очки

UVL-240 Универсальный индикатор утечки 240 мл (смотрите на странице 201)

INJEC Системный инжектор (смотрите на странице 39).



ITE-8900A



UVL-50W



UVL-PBP

UVL-AC

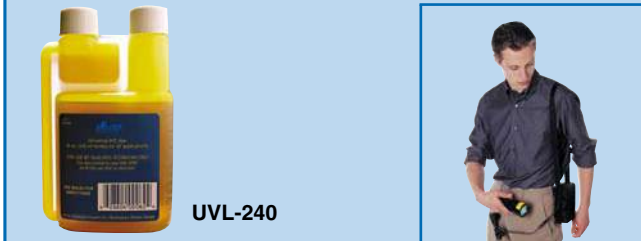

UVL-240

5. ПРОФЕССИОНАЛЬНЫЕ МНОГОЦЕЛЕВЫЕ ТЕЧЕЙСКАТЕЛИ ХЛАДАГЕНТОВ

ITE-H10PM Профессиональный течеискатель хладагентов

Технические характеристики

- Самый чувствительный прибор, работающий на батарейках. Новый, наиболее долговечный сенсор.
- Соответствует требованиям **SAE J1627**.
- Автобаланс (автоматическое обнуление) система 3-х степеней чувствительности, позволит определить место утечки без дальнейших настроек.
- Подходит для любых CFC, HCFC, HFC хладагентов или смесей.
- Поставляется в чемодане из прочного пластика. Изготовлен в США.
- Источник питания: аккумуляторная батарея с адаптером 220 В.
- Работает от батарейки или прикуривателя.
- Поставляется с маркировкой **CE**.

Спецификации

- Чувствительность:

минимальная позиция:	14,2 г / год	HFC
	1,5 г / год	CFC и HCFC
средняя позиция:	28,4 г / год	HFC
	14,2 г / год	CFC и HCFC
сенсор	141,8 г / год	HFC
	56,7 г / год	CFC и HCFC
- Флакон для калибровки: **± 12 г / год R134a** (срок годности \pm 6 месяцев).
- Источник питания: от 10 В до 16 В DC с перезарядкой (станд. 12 В).
- Дополнительные источники питания: адаптер **220 В AC** (в комплекте), зажимной адаптер батареи **12 В DC**, адаптер для автомобильного прикуривателя.
- Индикация заряда батареи: индикатор высвечивает "ON" за **± 5 минут** до конца заряда батареи.
- Срок службы: **1,5 часа** непрерывной работы батареи.

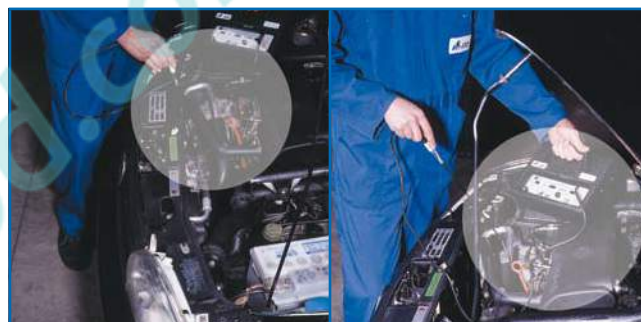

6. " ITE " ПОРТАТИВНЫЙ ГАЗОВЫЙ АНАЛИЗАТОР ХЛАДАГЕНТА

RA-500 Анализатор хладагента

Технические характеристики

- RA-500 использует инфракрасную технологию для того, чтобы обусловить концентрацию по массе R12, R134a, R22, углеродов и воздуха.
- Это также характеризует эксклюзивность аналитического программного обеспечения "BLEND-ID", которое быстро и точно указывает на присутствие одобренных EPA S.N.A.P. смесей хладагентов.
- Этот инструмент определяет соответствует ли чистота хладагентов R12 и R134a уровню производственных норм, исключает возможность ошибки человека. Чистыми хладагентами являются хладагенты, которые на 98% по массе состоят из R12 или R134a.

Спецификации

- Отличительный переносной дизайн – влезет туда, куда вам надо.
- Распознаёт присутствие одобренных EPA S.N.A.P. смесей хладагентов и отображает на графическом экране.
- Универсален и лёгок в применении.
- Вес: 3,50 кг (8,0 фунт).
- Источник питания: 12 В - 15 В, возможно получить дополнительную упаковку батареек.
- Батарея LR14 (1,5 В) в комплекте.
- Цифровой экран и LED's, есть возможность распечатки.
- Хладагенты R12, R134a, R22, HC и одобренные EPA S.N.A.P. смеси хладагентов.
- Точность: **0,1%**.
- Рабочая влажность: **0 % - 95 % RH** без конденсации.
- Рабочая температура: от **+5°C** до **+55°C** (от **+40°F** до **+130°F**).
- Экран: 128 x 64 Пиксель.

RA-500P Анализатор хладагента со встроенным принтером

Технические характеристики

- Такие же спецификации как и выше.
- Принтер для распечатки на месте.



“ITE” ЭЛЕКТРОННЫЕ ПРИБОРЫ ДЛЯ КОНТРОЛЯ МАССЫ ЗАПРАВЛЯЕМОГО И СЛИВАЕМОГО ХЛАДАГЕНТА



WS-005 ЭЛЕКТРОННЫЕ ВЕСЫ

Технические характеристики

- Максимальная масса взвешивания: 5000 г.
- Точность: 0,5 г.
- Рабочая температура: от 15°C до 30°C.
- 3 батарейки AA (1,5 В) в комплекте.
- Индикация разрядки батарей.
- Автоматическое отключение (после 15 минут работы без изменения веса, промежуток времени 15 минут можно увеличить).
- Возможность взвешивания в: г (g), фун (lb), унц (oz).
- Работает при 220 В.
- Поставляются с маркировкой CE.

WS-005-1L-1/4 Цифровые весы оборудованные цилиндрическим вентиляем с соединением 1/4" (+ депрессор)

WS-005-1L-5/16 Цифровые весы оборудованные цилиндрическим вентиляем с соединением 5/16" (+ депрессор)

WS-005-1L-7/16 Цифровые весы оборудованные цилиндрическим вентиляем с соединением 7/16" (+ депрессор)

Аксессуары и запасные части

BVS-1L Холодильный цилиндрический вентиль 7/16" x 1/4" MFL

BVS-1L-WS-005-1/4 SAE Холодильный цилиндрический вентиль для WS-005 1/4" FFL (+ депрессор) x 1/4" MFL (+ ниппель)

BVS-1L-WS-005-5/16 SAE Холодильный цилиндрический вентиль для WS-005 5/16" FFL (+ депрессор) x 1/4" MFL (+ ниппель)

BVS-1L-WS-005-7/16 SAE Холодильный цилиндрический вентиль для WS-005 7/16" FFL (+ депрессор) x 1/4" MFL (+ ниппель)

WS-055 Электронные весы-дозатор

Технические характеристики

- Разработаны для заправки и слива. Могут использоваться со всеми хладагентами и углеводородами.
- Максимальная масса взвешивания: 55 кг (120 фун).
- Цена деления: 5 г / 0,2 унц / 0,010 фун
2 г / 0,1 унц / 0,005 фун
- Точность: ± 0,01 % показания прибора при весе 55 кг.
- Весы могут быть запрограммированы так, что когда желанный вес будет достигнут, весы звучат сигнал.
- 9 В батарейка (в комплекте) управляет всеми функциями.
- Срок работы батарейки: 60 часов (30 часов при использовании дополнительного вентиля).
- Три режима дисплея: кг, фун или фун-унц.
- Крепкая съемная платформа с независимым съемным модулем управления (включает стойку/крюк).
- Автоматическое выключение (после 15 минут работы без изменения веса, промежуток времени 15 минут можно увеличить).
- Возможность обнулить показания весов в любой момент.
- Индикация разрядки батареи.
- Рабочая температура: от 0°C до +40°C (от 32°F до +104°F).
- Уровневое видовое стекло и регулируемые ножки для точного измерения.
- Вес: 4,25 кг (9,4 фун) (включая чемодан)
3,05 кг (6,7 фун) (только весы).
- Размеры чемодана: 430 мм x 330 мм x 100 мм (17" x 13" x 4").
- Размеры платформы: 280 мм x 280 мм (11" x 11").
- Поставляются в прочном чемодане.
- Поставляются с CE маркировкой.

WS-150 Электронные весы-дозатор

Технические характеристики

- Разработаны для заправки и регенерации. Могут использоваться со всеми хладагентами и углеводородами.
- Максимальная масса взвешивания: **150 кг** (330 фн).
- Цена деления: **20 г / 0,5 унц / 0,05 фн**
10 г / 0,5 унц / 0,02 фн
- Точность: **± 0,01 %** показания прибора при весе 150 кг.
- Весы могут быть запрограммированные так, что когда желанный вес будет достигнут, весы звучат сигнал.
- 9 В батарейка (в комплекте) управляет всеми функциями.
- Срок работы батарейки: **60 часов** (30 часов при использовании дополнительного вентиля).
- Три режима дисплея: кг, ф или ф-унц.
- Крепкая съемная платформа с независимым съемным модулем управления (включает стойку/крюк).
- Автоматическое выключение (после 15 минут работы без изменения веса, промежуток времени 15 минут можно увеличить).
- Возможность обнулить показания весов в любой момент.
- Индикация разрядки батареи.
- Рабочая температура: от **0°C** до **+40°C** (от 32°F до 104°F).
- Уровневое смотровое стекло и регулируемые ножки для точного измерения.
- Вес: **4,40 кг** (9,7 фн) включая чемодан
3,20 кг (7,0 фн) только весы.
- Размеры чемодана: **430 мм x 330 мм x 100 мм** (17" x 13" x 4").
- Размеры платформы: **280 мм x 280 мм** (11" x 11").
- Поставляются в прочном чемодане.
- Оборудован переключающимся адаптером со штепселем (Европа и Англия).
- Входной разъем: 100 В AC - 240 В AC, 0,3А, 50 Гц - 60 Гц.
- Выходной разъем: 9 В AC, 0,6 А.
- Длина кабеля: 175 см.
- **Поставляются с CE маркировкой.**

WS-AC Адаптер без штепселя
 Выберите пожалуйста штепсель и закажите этот отдельно.

WS-AC-USA Штепсель (США) для WS-AC
WS-AC-EU Штепсель (Европа) для WS-AC
WS-AC-UK Штепсель (Англия) для WS-AC

WS-ASV Модуль для WS-055 и WS-150

WS-ASV в комбинации с весами WS-150 или WS-055 позволяет быстро определить присутствующее количество хладагента в любой кондиционерной или холодильной системе или цилиндре.

Спецификации

- Объем: WS-055 - 55 кг / 120 фн
WS-150 - 150 кг / 330 фн
- Точность:
2 г / 0,1 унц / 0,005 фн <-> 5 г / 0,2 унц / 0,01 фн для WS-055
10 г / 0,5 унц / 0,02 фн <-> 20 г / 0,5 унц / 0,05 фн для WS-150.
- Подходит для всех галогенных хладагентов, включая R134a и R410a.
- Мощность: 220 В, ± 10 % - 50 Гц / 60 Гц.
- Дополнительный диапазон выхода: 10 А - 16 А.
- Вес: 1 кг.
- Размеры: 21 см x 7,5 см x 17,5 см включая фитинги.

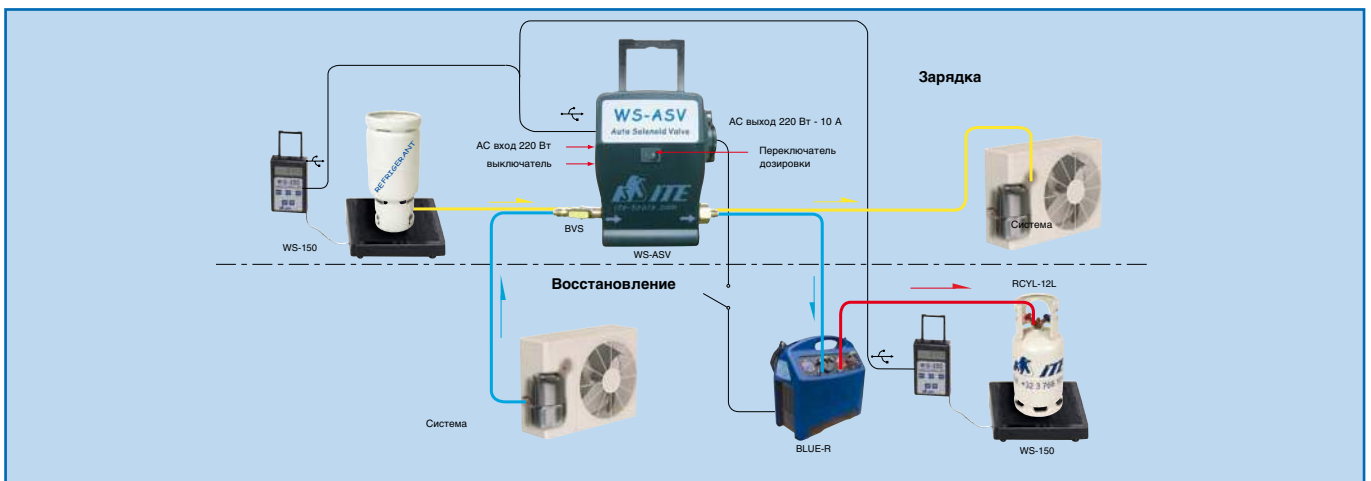



ЭЛЕКТРОННЫЕ ЦИФРОВЫЕ АНАЛИЗАТОРЫ

1. ТЕРМОМЕТР И АНЕМОМЕТР

ITE-8060 Термометр и анемометр для измерения температуры и потока воздуха

Технические характеристики

- Чувствительный и точный прибор (ультранизкое трение шарикоподшипника).
- Эргономический и простой в употреблении.
- Чтение во время измерения. Лопасть соединения с прибором 2-метровым шнуром.
- Цифровой ЖКИ дисплей размером 17 мм (5/8").
- Низкое потребление энергии. Встроенный индикатор низкого заряда батареи.
- Спиральный кабель длиной 2 м.
- Функция фиксирования показателей "HOLD".
- Размеры вентилятора: 66 мм x 133 мм x 30 мм. Вес: 140 г.
- Размеры прибора: 88 мм x 168 мм x 27 мм. Вес: 210 г.

Спецификации

- Температурный сенсор: термoeлемент типа "К" (встроенная лопасть).
- Рабочая температура прибора: 0°C до +50°C.
- Рабочая температура лопасти: 0°C до +60°C.
- Допустимая величина относительной влажности: менее 80 %.
- Допустимое рабочее давление: от 500 мБар до 2 Бар.
- Температура хранения: от -40°C до +60°C.
- Тип батареи (в комплекте): 9 В (50 часов непрерывной работы для 300 мА/ч).
- Поставляется с чемоданом.

Показание скорости потока воздуха:

m/s:	метр в секунду
ft/min.:	фут в минуту
knot:	морские мили в час
km/h:	километр в час
mph:	мили в час

Измерение скорости потока воздуха за период (средний):

m/s:	0,6 секунд (приблизительно)
ft/min.:	1,2 секунды (приблизительно)
knot:	1,2 секунды (приблизительно)
km/h:	2,2 секунды (приблизительно)
mph:	1,4 секунды (приблизительно)

Единицы	Диапазон	Резолюция	Точность	Порог
m/s	0 до 45	0,1	± 3 % или 0,1	0,3
ft/min	0 до 8800	10	± 3 % или 10	60
knots	0 до 88	0,1	± 3 % или 0,1	0,6
km/h	0 до 140	0,1	± 3 % или 0,1	1,0
mph	0 до 100	0,1	± 3 % или 0,1	0,7

Измерения температурного диапазона

Единицы	Диапазон	Резолюция	Точность
°C	0 до 60,0	0,1	± 0,8°C
°F	32,0 до 140,0	0,1	± 1,5°F



Условные пояснения к плану:

1. Кнопка "Включен/выключен"
2. Кнопка фиксирования данных
3. Кнопка максимальной величины зафиксированных данных
4. Функция секундной фиксации выключателя
5. Устройство секционного выключателя
6. Устройство обозначений скорости
7. Устройство обозначений температуры
8. Обозначение батарейки
9. Максимальное обозначение фиксаций данных
10. Фиксация данных
11. Обозначение ошибки
12. Лопасть

2. ИЗМЕРИТЕЛЬ ДИАГНОСТИЧЕСКИЙ 5 В 1

TAHL-5 Измеритель температуры, скорости воздуха, влажности и света

Технические характеристики

- Профессиональный прибор 5 в 1: анемометр, измеритель потока воздуха, гидрометр, термометр и измеритель света.
- Компактный, лёгкий, удобный дизайн для лёгкого управления.
- Оснащён встроенным шарикоподшипником малого трения для точности измерений при высоком и низком потоке воздуха.
- Эксклюзивное диодное фото и фильтр цветовой коррекции детектора света, встречный спектр С.И.Е. фотопика.
- Высокая точность показаний датчика влажности, быстрая реакция при изменении влажности.
- Стандартный тип К гнезда входного сигнала подходит ко всем зондам типа К.
- Встроенный микропроцессор обеспечивает хорошую работу и точность.
- Компактная панель управления легка в применении.
- Запоминает максимальные и минимальные показания.
- Можно выбрать °C/°F.
- Можно выбрать люкс / футов свечей.
- Датчик потока воздуха подходит к пяти видам приборов.
- Измерение потока воздуха (CFM, CMM) может быть установлено на желаемом расстоянии.
- Множество каналов индикации для относительных показаний влажности и температуры или потока воздуха и температуры одновременно.
- Кнопка обнуления для измерения света.
- Задерживающая функция фиксирует показания на данный момент.

Спецификации

- Диапазон температур: от +0°C до +50°C (от +32°F до +122°F).
- Рабочая влажность: не более 80 % RH.
- Источник питания: DC 9 В батарея (для тяжелых режимов работы, в комплекте).
- Мощность потребления: приблизительно DC 6,2 мА.
- Размеры: 156 мм x 60 мм x 33 мм (6,14" x 2,36" x 1,29").
- Вес: 160 г.
- Мягкий переносной чехол.
- TP-02A температурный зонд, тип К, диапазон измерения: от -50°C до +900°C, размеры: трубка 10 см, Ø 3,2 мм.

Электрические спецификации

Измерения		Диапазон	Разрешение	Точность
Скорость потока воздуха	ft/min	80 ft/min до 5,910 ft/min	1 ft/min	≤ 20 m/s: ± 3% F.S. > 20 m/s: ± 4% F.S.
	m/s	0,4 m/s до 30,0 m/s	0,1 m/s	
	km/h	1,4 km/h до 108,0 km/h	0,1 km/h	
	MPH	0,9 mile/h до 67,0 mile/h	0,1 MPH	
	knots	0,8 knots до 58,3 knots	0,1 knots	
	Температура	32°F до 122°F	0,1°F	
		0°C до 50°C	0,1°C	± 1,2°C
Поток воздуха	CMM м ³ /min	54,000 CMM	0,001 CMM до 1 CMM	
	CFM квадратных футов	1.908,400 CFM	0,001 CFM до 100 CFM	
Влажность	% RH	10% до 95% RH	0,1% RH	< 70% RH: ± 4% RH ≥ 70% RH: (± 4% rdg + 1,2% RH)
	Температура	32°F до 122°F	0,1°F	± 2,5°F
		0°C до 50°C	0,1°C	± 1,2°C
Свет * диапазон автоматический	Lux	0 Lux до 2,200 Lux	1 Lux	± 5% rdg ± 8 dgt
		1,800 Lux до 20,000 Lux	10 Lux	
	ft-c	0 ft-c до 204,0 ft-c	0,1 ft-c	
		170 ft-c до 2,000 ft-c	1 ft-c	
Температура (тип К)		-148°F до 2,372°F	0,1°F	± (1% rdg + 2°F)
		-100°C до 1,300°C	0,1°C	± (1% rdg + 1°C)
Измерения		Площадь		
CMM		От 0,001 м ² до 30,000 м ²		
CFM		От 0,01 квадратных футов до 322,92 квадратных футов		

Примечание:

Ft/min: футов в минуту	MPH: миль в час
m/s: метров в секунду	Knots: навигационных миль в час
km/h: километров в час	ft-c: футов свечей



3. ТЕРМОМЕТР С ОДНИМ ЗОНДОМ



TM-99A

Термометр с одним зондом с возможностью выбора между °C и °F, 9 В батареейкой и зондом SH-1075.

Технические характеристики

- Компактное и прочное ручное устройство.
- Шкала градуирована в °C и в °F.
- Температурный диапазон от **-40°C** до **+150°C** (от -40°F до +300°F).
- Температурный диапазон окружающей среды от **-18°C** до **+54°C** (от 0°F до +130°F).
- Точность: $\pm 0,2^{\circ}\text{C}$ (0,3°F) или $\pm 0,5\%$ от читаемого, что больше.
- Резолюция: **0,1°C** (0,1°F).
- Функция памяти для мин./макс. температуры и сохранения данных.
- Автоматическое отключение после 5 минут неиспользования.
- С задней подсветкой.
- Большой ЖКИ экран который показывает:
 - измеряемую температуру в °C и в °F
 - **LO** температура ниже **-40°C** (-40°F) или зонд открыт или неподсоединен
 - **HI** температура выше **+150°C** (+300°F) или зонд замкнут
 - **LO.P.** разряжена батарейка
- Съёмный прокалывающий зонд SH-1075 с термисторным сенсором в комплекте.
- Батарейка 9 В в комплекте.
- Размеры: **180 мм x 80 мм x 25 мм.**
- Поставляется в прочном футляре из АБС пластика со съёмной крышкой.
- Маркировка **CE**.

4. МУЛЬТИТЕМПЕРАТУРНЫЙ ТЕСТЕР



SH-66AC

Многозондовый термометр в °C, с 9 В батареейкой и зондами SH-1075, SH-2010, SH-4011.

Технические характеристики

- Компактное и прочное ручное устройство.
- Шкала градуирована в °C.
- Температурный диапазон от **-40°C** до **+150°C**.
- Температурный диапазон окружающей среды от **-18°C** до **+54°C** (90 % RH без конденсации).
- Точность: $\pm 0,2^{\circ}\text{C}$ или $\pm 0,5\%$ от читаемого, что больше.
- Резолюция: **0,1°C**.
- Функция памяти для мин./макс. температуры и сохранения данных.
- Автоматическое отключение.
- С задней подсветкой.
- Большой ЖКИ экран который показывает:
 - измеряемую температуру 1, 2 или 3
 - **LO** температура ниже **-40°C** или зонд открыт или неподсоединен
 - **HI** температура выше **+150°C** или зонд замкнут
 - **LO.P.** разряжена батарейка
- Съёмные зонды SH-1075 (прокалывающий зонд), SH-2010 (воздушный зонд), SH-4011 (поверхностный зонд) с термисторными сенсорами в комплекте.
- Батарейка 9 В в комплекте.
- Размеры (полный футляр): **240 мм x 170 мм x 90 мм.**
- Поставляется в прочном футляре из АБС пластика со съёмной крышкой.
- Маркировка **CE**.

5. ТЕСТЕРЫ ДЛЯ ИЗМЕРЕНИЯ ТЕМПЕРАТУРЫ И ОТНОСИТЕЛЬНОЙ ВЛАЖНОСТИ

SRH-77A Мультизондовый термо-гигрометр (комплект) с возможностью выбора между °C и °F, 9 В батареейкой и зондами SH-1075, SH-4011, SH-5028.

Технические характеристики

- Компактное и прочное ручное устройство.
- Водонепроницаемая клавиатура
- Шкала градуирована в °C и в °F.
- Температурный диапазон от **-40°C** до **+150°C** (от -40°F до +300°F).
- Температурный диапазон окружающей среды от **-18°C** до **+54°C** (от 0°F до +130°F) (90 % RH без конденсации).
- Диапазон влажности: от 10 % до 95 % RH.
- Точность: $\pm 0,2^{\circ}\text{C}$ (0,3°F) или $\pm 0,5\%$ от читаемого, что больше.
- Резолюция температуры: **0,1°C** (0,1°F).
- Резолюция влажности: **1 % RH**.
- Функция памяти для мин./макс. температуры и сохранения данных.
- Автоматическое отключение после 15 минут неиспользования.
- С задней подсветкой.
- Режим вычисления температуры влажного термометра.
- Большой ЖКИ экран который показывает:
 - измеряемую температуру 1, 2 или 3.
 - **LO** температура ниже **-40°C** (-40°F) или зонд открыт или неподсоединен
 - **HI** температура выше **+150°C** (+300°F) или зонд замкнут
 - **LO.P.** разряжена батарейка
- Съёмные зонды SH-1075 (прокалывающий зонд), SH-4011 (поверхностный зонд), SH-5028 (зонд влажности) с термисторными сенсорами в комплекте.
- Батарейка 9 В в комплекте.
- Размеры (полный футляр): **240 мм x 170 мм x 90 мм**.
- Поставляется в прочном футляре из АБС пластика со съёмной крышкой.
- Маркировка **CE**.

Запасные части

SH-1075	Прокалывающий зонд длиной 152 см, диапазон от -40°C до + 150°C.
SH-2010	Воздушный и поверхностный зонд длиной 305 см, диапазон от -40°C до + 93°C
SH-4011	Алюминиевый поверхностный зонд с эластичной тесьмой для фиксации, 305 см, диапазон от -32°C до + 100°C.
SH-4040	Плотно прилегающий зонд длиной 152 см, диапазон от -40°C до + 150°C
SH-5005	Воздушный зонд со спиральным шнуром длиной 183 см, диапазон от -40°C до + 150°C.
SH-5028	Зонд влажности: 152 см Диапазон температуры от -18°C до +66°C Диапазон влажности от 10 % до 95 % RH
SH-9010	Удлинительный кабель: 3 м (10')
SH-9015	Удлинительный кабель: 15 м (50')



6. ЦИФРОВЫЕ ИНФРАКРАСНЫЕ ТЕРМОМЕТРЫ

IRT-7920 Инфракрасный термометр с зондом "тип-К"

Технические характеристики

- Инфракрасный с лазерной указкой или термоэлектрическим зондом "тип-К".
- Ручной, несложен в эксплуатации.
- Возможность выбора между °C/°F.
- ЖКИ экран с подсветкой.
- Считывание **max/min**.
- Функция звуковой и визуальной тревоги **Hi/Lo**.
- Функция памяти и чтения данных (**50** наборов данных).
- Индикация выхода за пределы диапазона (**OL** или **-OL**).
- Функция фиксирования данных после ИК измерения.
- Функция автоматического отключения (ИК: **10 сек**, "тип-К" **30 мин**).
- Источник питания: **1 x 9 В** батарейка в комплекте.
- Индикация низкого заряда батарей.
- Срок службы батарей **± 150 часов** (с выключенной лазерной указкой и подсветкой).

Спецификации ИК

- Диапазон температур: **-20°C** до **+500°C** (-4°F до +932°F).
- Резолюция: **0,1°C** (0,2°F).
- Точность: **± 2 %** от читаемого или **± 2°C** (4°F), что больше (+ см. темп. коэффициент).
- Регулируемый коэффициент излучения от **0,17** до **1** (установлен на **0,95**).
- Лазерная указка **1 мВт** (класс 2).
- Соотношение оптического считывания: **8 : 1** с объектом величиной **25,4 мм**. (1").
- Спектральная чувствительность: от **6 μm** до **14 μm**.

Зонд "тип-К"

- Диапазон температур: **-100°C** до **+1333°C** (-148°F to +1999°F).
- Резолюция и точность: (при градуировке $23 \pm 5^\circ\text{C}$) точность составляет от **18°C** до **28°C** при относительной влажности воздуха **80 %** (+ см. темп. коэффициент).

Функция	Резолюция	Диапазон	Точность
°C	0,1°C	-100°C~0°C	±(0,2 % от читаемого +1,0°C)
		0°C~200°C	±(0,1 % от читаемого +1,0°C)
	1°C	200°C~1333°C	±(0,2 % от читаемого +2°C)
°F	0,1°F	-148°F~32°F	±(0,2 % от читаемого +2°F)
		32°F~200°F	±(0,1 % от читаемого +2°F)
	1°F	200°F~1999°F	±(0,2 % от читаемого +4°F)

- В базовой точности не учтена возможная погрешность зонда.

Технические характеристики

- Температурный коэффициент: 0,1 x подходящую спецификацию точности в °C от 0°C до 18°C и 28°C до 50°C (32°F до 64°F и 82°F до 122°F).
- Время реакции: **раз в секунду**.
- Рабочая температура: **0°C** до **+50°C** (+32°F до +122°F).
- Рабочая влажность: до **80 %** относительной влажности.
- Условия хранения: **-10°C** до **+60°C** (+14°F до +140°F); до **70 %** относительной влажности.
- Размеры: **170 мм x 52 мм x 38 мм** (6,7" x 2,1" x 1,5").
- Вес: **180 г** с батарейкой.
- Поставляется с 1 зондом, батарейкой, переносным чемоданчиком и инструкцией.
- Смотрите все имеющиеся зонды "PR" на стр. 15

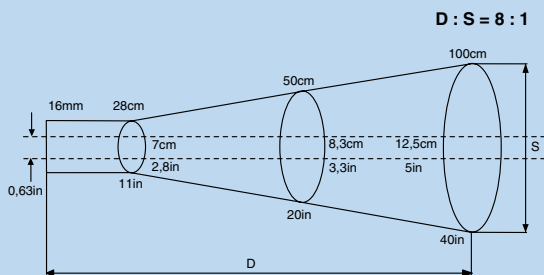

ITE-8909

Бесконтактный инфракрасный термометр в форме пистолета (зонд не прилагается)

Технические характеристики

- Бесконтактное измерение температуры.
- Встроенный термометр "тип-К".
- Возможность выбора между °C/°F.
- Легкочитаемый дисплей ЖКИ.
- Прочный и компактный корпус в форме пистолета.
- Регистрирует максимальные и минимальные данные и сохраняет их в памяти.
- Функция фиксирования данных.
- Автоматическое отключение продлевает срок использования батареек.
- 9 В DC батарейка в комплекте.

Спецификации

- Температура чтения: от **-10°C** до **+350°C** (от +14°F до +662°F).
- Цена деления: **1°C**. Время взятия замера: **1 секунда**.
- Точность: **± 2 %** от читаемого или **± 2°C** (**± 3°F**) что больше.
- Рабочая температура: от **0°C** до **+50°C** (от +32°F до +122°F).
- Рабочая влажность: относительная влажность менее **80 %**.
- Регулируемость коэффициента излучения от **0,1** до **0,95**.
- Размеры: **195 мм x 120 мм x 58 мм** (7,7" x 4,7" x 2,3").
- Вес: **265 г** (0,6 фун).
- Смотрите все имеющиеся зонды "PR" на стр. 15

Диаметр луча (мм)

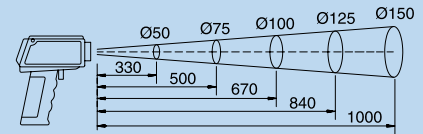

Расстояние до объекта (мм)



ITE-8909

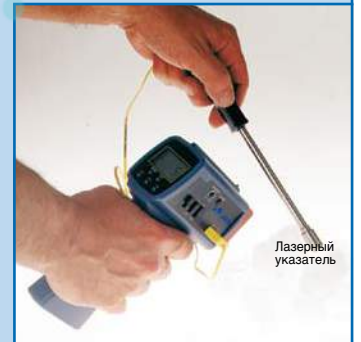

Лазерный указатель

7. ПАНЕЛЬНЫЕ И ПЕРЕНОСНЫЕ ТЕРМОМЕТРЫ

PM-120C

Панельный пластиковый термометр с батарейкой 1,5 В DC

Технические характеристики

- Термометр прямоугольной формы с дистанционным отсчетом показаний. Идеален для использования в местах с ограниченным пространством для монтажа.
- Белый полистироловый корпус. Пластиковый зонд с термисторным сенсором на окончании.
- Длина сенсорного шнура: **1 м** (39").
- 47,5 мм x 15,8 мм ЖКИ дисплей.
- Ширина ЖКИ дисплея: **13 мм** (1/2").
- Кнопка **ВКЛ. / ВЫКЛ.**
- Кнопка селектирования °C/°F.
- Кнопка **МАКС. / МИН.**
- Температурный диапазон: от **-40°C** до **+50°C** (от -40°F до +122°F).
- Резолюция: **0,1°C** (0,1°F).
- Точность):
± **1°C** (± 1,8°F) от **-20°C** до **+50°C** (от -4°F до +122°F)
± **2°C** (± 3,6°F) ниже **-20°C** (-4°F)
- Температурный диапазон окружающей среды: от **-18°C** до **+48°C** (от 0°F до +120°F).
- Время реакции: **30 сек.**
- Рабочая температура: от **-18°C** до **+50°C** (от 0°F до +120°F).
- 1,5 В AA батарейка в комплекте (срок службы батареек приблизительно 1 год).
- Размеры: **69 мм x 36 мм x 28 мм** (2,7" x 1,4" x 1,1").
- Размеры отверстия для монтажа: **60,3 мм x 20,6 мм** (2,375" x 0,812").
- Гарантия 6 месяцев.

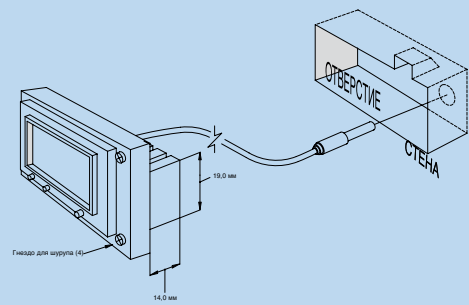
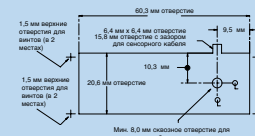

PM-120C

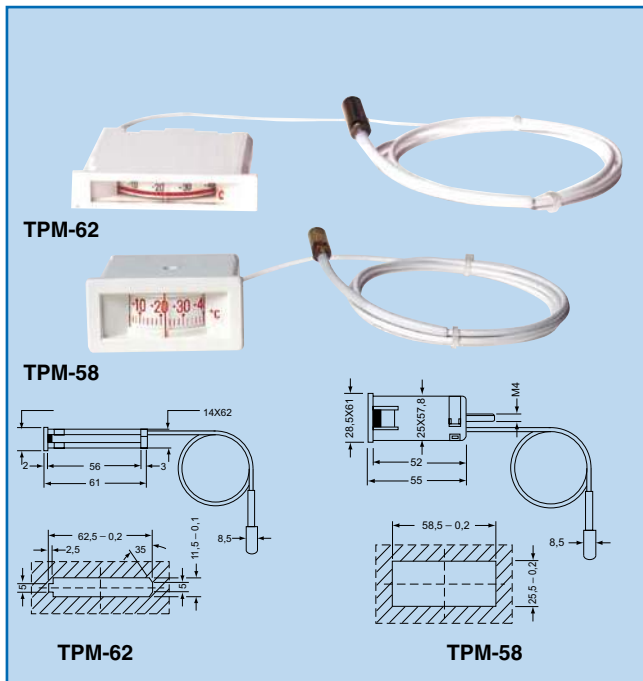

TPM-62 Панельный пластиковый термометр с капиллярным телеметрическим датчиком

Технические характеристики

- Прямоугольная тонкая форма, глубиной 56 мм.
- Система фиксации оборудована гибкими ушками для установки.
- Длина кабеля, покрытого пластиком, 1,5 м.
- Температурный диапазон: от -40°C до $+40^{\circ}\text{C}$.
- Гарантия 6 месяцев.

TPM-58 Панельный пластиковый термометр с капиллярным телеметрическим датчиком

Технические характеристики

- Прямоугольная форма, глубиной 52 мм.
- Система фиксации оборудована гибкими ушками для установки.
- Длина кабеля, покрытого пластиком, 1,5 м.
- Температурный диапазон: от -40°C до $+40^{\circ}\text{C}$.
- Гарантия 6 месяцев.



DT-1001C Настенный термометр

Технические характеристики

- Сенсор с кабелем длиной 1,2 м (48").
- Размеры: 114 мм x 29 мм x 16 мм.
- Работает от солнечной энергии. Имеет батарейку на случай уменьшения солнечного света (в комплекте).
- Температурный диапазон: от -40°C до $+70^{\circ}\text{C}$.
- Гарантия 6 месяцев.



DPS-300C Цифровой электронный карманный термометр с вращающейся головкой
Разработан для использования в кондиционерных, холодильных, автомобильных системах и т.д.

Технические характеристики

- Не нуждается в градуировке. Стержень из нержавеющей стали с карманной клипсой.
- Батарейка А76 (1,5 В) в комплекте.
- Срок службы батарейки - 6 месяцев.
- Информация обновляется каждые 3 секунды.
- Установка головки возможна под углом: 30° , 60° и 90° .
- Длина стержня: 127 мм (5").
- Рабочая температура: от -10°C до $+40^{\circ}\text{C}$ ($+14^{\circ}\text{F}$ до $+104^{\circ}\text{F}$).
- Температурный диапазон: от -50°C до $+150^{\circ}\text{C}$ (-58°F до $+302^{\circ}\text{F}$).
- Точность:
 - $\pm 1^{\circ}\text{C}$ ($\pm 2^{\circ}\text{F}$) от -18°C до $+71^{\circ}\text{C}$ (от 0°F до $+160^{\circ}\text{F}$)
 - $\pm 2^{\circ}\text{C}$ ($\pm 4^{\circ}\text{F}$) в других диапазонах.
- Гарантия 6 месяцев.



DGT-1415C Карманный термометр

Технические характеристики

- Термометр используется в кондиционерных, холодильных, автомобильных системах, в пищевой индустрии и т.д.
- Диаметр 32 мм. (1 1/4").
- 127 мм стержень из нержавеющей стали с карманной клипсой.
- Температурный диапазон: от -50°C до $+150^{\circ}\text{C}$.
- Резолюция: $0,1^{\circ}\text{C}$ от -19°C до $+150^{\circ}\text{C}$
 1°C в других диапазонах
- Источник питания: 1 x 1,5 В батарейка (в комплекте).
- Гарантия 6 месяцев.

8. ПОПУЛЯРНЫЕ ОБЩЕЦЕЛЕВЫЕ ТЕРМОМЕТРЫ

ITE-8031

Цифровой термометр
 Режим измерений °C/°F

Технические характеристики

- Температурный диапазон: **-50°C** до **1300°C** (-50°F до 1999°F).
- Термоэлектрический зонд типа 'K'.
- Рабочая температура и влажность: **0°C** до **50°C** (32°F до 122°F), 0 % RH до 80 % RH.
- Температура и влажность хранения: **-10°C** до **60°C** (14°F до 140°F), 0 % RH до 70 % RH.
- Функция фиксирования данных.
- Дисплей показывает T1 и T2 одновременно.
- T1 - T2 дифференциальное измерение температуры.
- Поставляется с 9 В батарейкой.



Имеющиеся зонды "PR"

PR-AIR	Воздушный зонд для общих условий, особенно для сложных или труднодоступных мест. С изоляционной лентой Тефлон. Максимальная изоляционная температура: 260°C.
PR-PUNCT	Прокалывающий зонд для измерения температуры жидкостей, гелей или воздуха. 3,2 φ × 150 мм металлическая оболочка. 100 см компенсационный кабель.
PR-SURF	Поверхностный зонд для измерения ровных или изогнутых поверхностей. 100 см компенсационный кабель. 12,5 φ × 94 мм ручка.

Модель	Диапазон	Допуски
PR-AIR Воздушный зонд	-50°C до 200°C -58°F до 392°F	± 2,2°C или ± 0,75 % (± 3,6°F или ± 0,75 %)
PR-PUNCT Прокалывающий зонд	-50°C до 1000°C -58°F до 1832°F	± 2,2°C или ± 0,75 % (± 3,6°F или ± 0,75 %)
PR-SURF Поверхностный зонд	-50°C до 750°C -58°F до 1382°F	± 2,2°C или ± 0,75 % (± 3,6°F или ± 0,75 %)

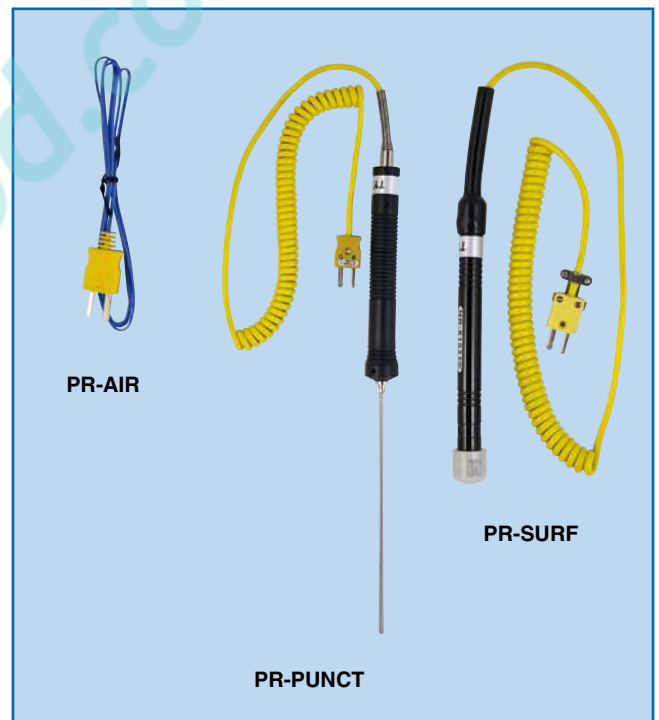



DT-1630

Цифровой термометр с сенсорным щупом
Наша самая популярная, практичная и удобная модель.
С программируемой “HI-LOW” функцией тревоги, с режимом °C/°F, батареей и щупом.

Технические характеристики

- Температурный диапазон: от **-50°C** до **+300°C** (от **-58°F** до **+572°F**).
- Режим измерений **°C/°F**.
- Гибкий кабель длиной **100 см** с зондом.
- Щуп из нержавеющей стали длиной **10 см** (с протектором наконечника).
- Выдвижная подставка.
- Разрешение: **0,1°C**.
- Точность: $\pm 1^\circ\text{C}$ от -20°C до $+80^\circ\text{C}$
 $\pm 5^\circ\text{C}$ в других диапазонах.
- При достижении заранее заданного значения “**HI**” (высокой) или “**LOW**” (низкой) температуры прибор издает звуковые сигналы тревоги.
- Батарейка AAA (1,5 В) в комплекте.
- Размеры: **59 мм x 107 мм x 20 мм** (Д x В x Ш).
- Гарантия 6 месяцев.



DTH-1628

Переносной цифровой термогигрометр
Одновременно показывает внутреннюю, наружную температуры и внутреннюю относительную влажность.

Технические характеристики

- Диапазон измерения температуры (прибор: внутренний сенсор): от **0°C** до **+50°C** (от **+32°F** до **+122°F**).
- Диапазон измерения температуры (зонд: внешний сенсор): от **-50°C** до **+70°C** (от **-58°F** до **+158°F**).
- Рабочая температура: от **0°C** до **+50°C** (от **+32°F** до **+122°F**).
- Относительная влажность: от **25 %** до **95 %** при температуре **+25°C** (**+77°F**).
- Разрешение температуры внутреннего сенсора: **1°C** (**2°F**).
- Разрешение температуры внешнего сенсора: **0,1°C** (**0,1°F**).
- Разрешение влажности: **1%** (относительная влажность).
- Период опроса (температура): **10 сек.**
- Период опроса (влажность): **10 сек.**
- Отображение показаний в **°C** или **°F**.
- Измерение относительной влажности с температурной компенсацией.
- Индикатор “**WET**”: относительная влажность **более 65 %**.
- Индикатор “**DRY**”: относительная влажность **менее 45 %**.
- Возможен настенный монтаж прибора.
- 2 батарейки AA (1,5 В) в комплекте.
- Срок работы батарейки: ± 1 год.
- Размеры: **82 мм x 154 мм x 20,5 мм** (Д x В x Ш).
- Гарантия 6 месяцев.



SP-120

Переносной термометр на солнечных батареях
Отображение показаний в °C или °F.

Технические характеристики

- Питание осуществляется от окружающих источников света.
- Резервная батарейка AAA (1,5 В DC) в комплекте.
- Температурный диапазон измерений: от **-50°C** до **+70°C** (от **-58°F** до **+158°F**).
- Разрешение: **0,1°C**.
- Точность: $\pm 1,5^\circ\text{C}$ ($\pm 3^\circ\text{F}$).
- Температурный диапазон окружающей среды: от **-18°C** до **+48°C** (от **0°F** до **+120°F**).
- **47,5 мм x 15,8 мм** ЖКИ дисплей.
- Телеметрический сенсор длиной 3 м (120”).
- Гарантия 6 месяцев.

WDT-128-BODY	Беспроводный цифровой температурный прибор только корпус.
WDT-128R	Беспроводный цифровой температурный прибор с 1 дистанционным сенсором.
WDT-128C	Беспроводный цифровой температурный прибор с 1 дистанционным сенсором и удлинительным кабелем длиной 3 м.
RS-128R	Прибор показа температуры с дистанционным сенсором.
RS-128C	Прибор показа температуры с дистанционным сенсором и удлинительным кабелем длиной 3 м.

Технические характеристики

Основной прибор

- Беспроводная передача температурных данных из прибора с дистанционным сенсором.
- Частота передачи: **433 МГц**.
- Функция памяти для **МИН. / МАКС.** температуры.
- Сигнал тревоги температуры для каждого канала.
- Разрешение: **0,1°C**. (0,2°F).
- Температурный диапазон измерения:
Внутри от **-9,9°C** до **+70°C** (от +14°F до +158°F)
Снаружи от **-50°C** до **+70°C** (от -58°F до +158°F).
- Рабочая температура: от **-5°C** до **+50°C** (от +23°F до +122°F).
- Единица измерения: °C или °F.
- Настольный или настенный.
- 2 батарейки AA (1,5 В) в комплекте.
- Размеры: **117 мм x 107 мм x 26 мм**. Вес: **250 г**.
- Гарантия 6 месяцев.

К основной части может быть подключено максимально до 3-х дистанционных сенсорных датчиков.

Дистанционный сенсор

- Температурный диапазон измерения: от **-50°C** до **+70°C** (от -58°F до +158°F).
- Рабочая температура (только для RS-128R): от **-20°C** до **+60°C** (от -4°F до +140°F).
- Водостойкий прибор с дистанционным сенсором с ЖКИ и LED индикатором.
- Передача данных: каждые **30 секунд**.
- Диапазон зависит от материала и расположения: до максимум 30 м
- Возможность настенного монтажа.
- 2 батарейки AA (1,5 В) в комплекте.
- Размеры: **92 мм x 60 мм x 21 мм**. Вес: **100 г**.
- Гарантия 6 месяцев.

PT-100 **Цифровой термометр для измерения температуры поверхности**

Технические характеристики

- Измеряет температуру на пластинах испарителей, конденсирующих поверхностях.
- Прибор быстро реагирует.

Спецификации

- Температурный диапазон измерения: от **-40°C** до **+93°C**.
- Разрешение: **0,1°C**.
- Точность: **0,2°C** на поверхности
1°C в воздухе.
- Сенсор повышенной чувствительности.
- Большой ЖКИ дисплей.
- Источник питания: одна батарейка 9 В.
- Функция фиксирования данных.
- Размеры: **38 мм x 170 мм x 22 мм**.
- Гарантия 6 месяцев.



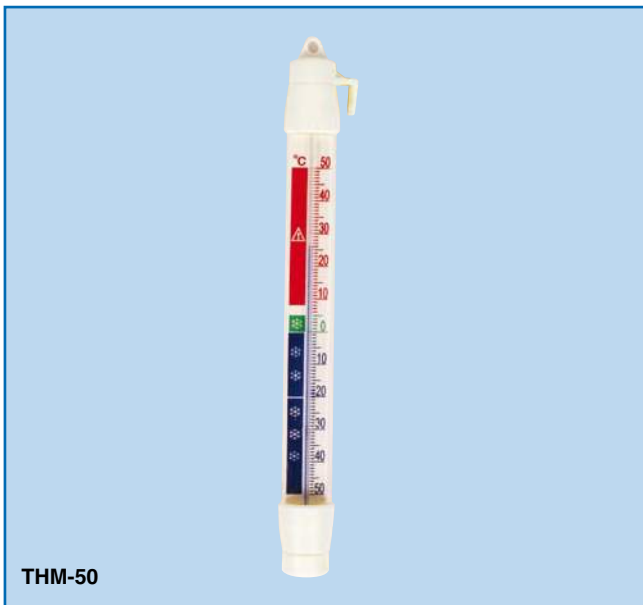

THM-50

THM-50

Термометр для холодильника и морозильника

Технические характеристики

- Термометр с вращающимся крючком для закрепления внутри холодильника или морозильника.
- Шкала разделена на 4 температурные зоны, обозначенные следующими символами:
 - **Красная** : зона предупреждения.
 - **Зелёная *** : диапазон температур для холодильников.
 - **Синяя **** : температура хранения для морозильников. (для среднего периода времени хранения).
 - **Синяя ***** : температура хранения при глубокой заморозке для морозильников. (для длительного периода времени хранения).
- Деления шкалы 1°C.
- Температурный диапазон измерения: от -50°C до +50°C.
- Размеры: 210 мм x Ø 17 мм.
- Гарантия 6 месяцев.



THM-50-S

THM-50-S

Термометр для холодильника и морозильника

Технические характеристики

- Герметичная, нетоксичная стеклянная трубка, наполненная спиртом.
- Может быть подвешен или закреплён на стене.
- Шкала разделена на 4 температурные зоны, обозначенные следующими символами:
 - **Красная** : зона предупреждения.
 - **Зелёная *** : диапазон температур для холодильников.
 - **Синяя **** : температура хранения для морозильников. (для среднего периода времени хранения).
 - **Синяя ***** : температура хранения при глубокой заморозке для морозильников. (для длительного периода времени хранения).
- Деления шкалы 1°C.
- Температурный диапазон измерения: от -50°C до +50°C.
- Размеры: 16 мм x 94 мм x 8 мм прямоугольного корпуса.
- Гарантия 6 месяцев.



THM-5025-H

THM-5025-H

Термометр для холодильника и морозильника

Технические характеристики

- Герметичная, стеклянная трубка, наполненная нетоксичной жидкостью и увеличивающая акриловая линза.
- Стоит или висит.
- Шкала разделена на 4 температурные зоны, обозначенные следующими символами:
 - **Красная** : зона предупреждения
 - **Зелёная *** : диапазон температур для холодильников
 - **Синяя **** : температура хранения для морозильников. (для среднего периода времени хранения).
 - **Синяя ***** : температура хранения при глубокой заморозке для морозильников. (для длительного периода времени хранения).
- Деления шкалы 1°C.
- Температурный диапазон измерения: от -50°C до +25°C.
- Размеры: 31 мм x 123 мм в прямоугольном корпусе.
- Гарантия 6 месяцев.

- CST-080** Пружинный термометр для измерения температуры поверхности от -40°C до $+80^{\circ}\text{C}$
- CST-120** Пружинный термометр для измерения температуры поверхности от -10°C до $+120^{\circ}\text{C}$

Технические характеристики

- Точное и быстрое измерение температуры труб диаметром от 12,7 мм (1/2") до 100 мм (4").
- Температурная шкала в $^{\circ}\text{C}$.
- Корпус из нержавеющей стали диаметром 63 мм (2,5").
- Стеклозащитное окно.
- Точность: $\pm 2^{\circ}\text{C}$.
- Гибкая стальная пружина крепления.

- CMT-080** Магнитный термометр для измерения температуры поверхности от -40°C до $+80^{\circ}\text{C}$
- CMT-120** Магнитный термометр для измерения температуры поверхности от -10°C до $+120^{\circ}\text{C}$

Технические характеристики

- Идеален для использования на печах, трубах, двигателях и любых других плоских металлических поверхностях.
- Температурная шкала в $^{\circ}\text{C}$.
- Корпус из нержавеющей стали диаметром 63 мм (2,5").
- Стеклозащитное окно.
- Точность: $\pm 2^{\circ}\text{C}$.
- Двойной магнит.

- CIT-080S** Промышленный термометр с прямым держателем от -40°C до $+80^{\circ}\text{C}$
- CIT-120S** Промышленный термометр с прямым держателем от -10°C до $+120^{\circ}\text{C}$

Технические характеристики

- Экономичный термометр с разъёмным соединением для использования на малых трубах, баках и других системах под давлением.
- Серый пластиковый корпус длиной 165 мм.
- Температурная шкала в $^{\circ}\text{C}$.
- Стеклозащитная линза.
- Без ртути.
- Точность: $\pm 2^{\circ}\text{C}$.
- 47 мм держатель со стяжной гайкой для установки.
- Муфта 1/2" МРТ для установки в системе.

- CIT-080L** Промышленный термометр с держателем под углом 90° от -40°C до $+80^{\circ}\text{C}$
- CIT-120L** Промышленный термометр с держателем под углом 90° от -10°C до $+120^{\circ}\text{C}$

Технические характеристики

- Экономичный термометр с разъёмным соединением для использования на малых трубах, баках и других системах под давлением.
- Серый пластиковый корпус длиной 165 мм.
- Температурная шкала в $^{\circ}\text{C}$.
- Стеклозащитная линза.
- Без ртути.
- Точность: $\pm 2^{\circ}\text{C}$.
- 47 мм держатель со стяжной гайкой для установки.
- Муфта 1/2" МРТ для установки в системе.

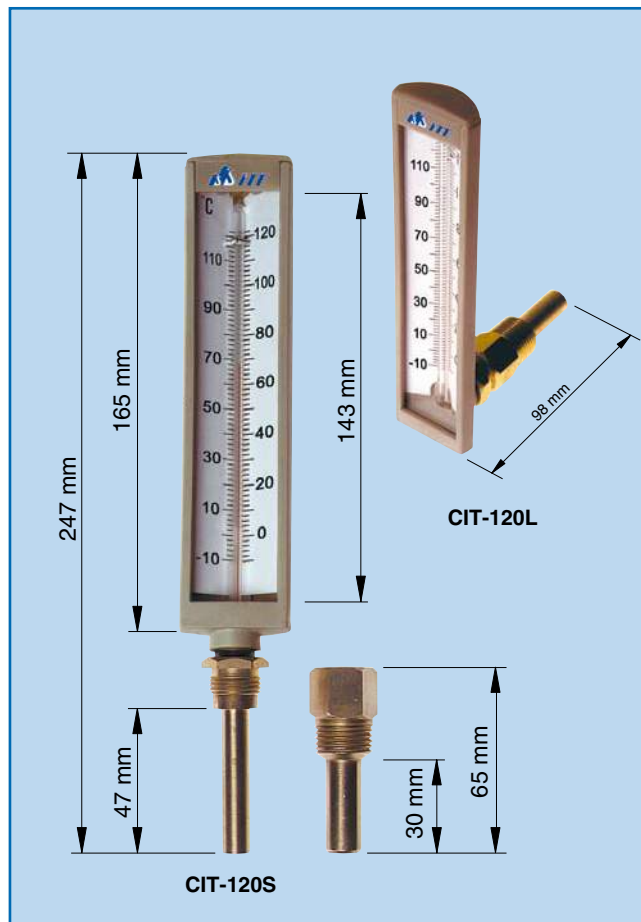



CR4-220 + KTH зонда

- Нормально разомкнутый контакт **48 В AC/DC, 0,1 А** активная нагрузка.
- Адаптер **220 В - 240 В - 50 Гц / 60 Гц** в комплекте.
- Потребляемая мощность: **3,5 В/час**.
- Размеры: **185 мм x 70 мм x 235 мм (7,25" x 2,75" x 9,25")**.
- Вес: **1,13 кг**.
- Поставляется с маркировкой CE.

Запасные части

- CRPENR** Сменная ручка красного цвета
CRPENB Сменная ручка синего цвета

9. САМОПИСЦЫ ТЕМПЕРАТУРЫ

- CR4-220** Самописец с двумя ручками
CR4-220/KTH Самописец с двумя ручками с зондом для температуры /влажности
CR4-220/KTT Самописец с двумя ручками с зондом для двойной температуры
CR4-220/KTP Самописец с двумя ручками с зондом для температуры /давления
CR4-220/KPP Самописец с двумя ручками с зондом для двойного давления
CR4-220/KTE Самописец с двумя ручками с зондом для температуры

Технические характеристики

- Две ручки, дистанционный отсчёт показаний, диаграммный самописец.
 - Температура регистрируется на диаграмме и высвечивается на дисплее.
 - Широкие возможности измерений при использовании с одним из 5-ти зондов (не в комплекте).
 - Прибор автоматически определяет, какой из зондов подключен.
 - Управление через доступное меню, которое высвечивается на буквенно-цифровом ЖКИ с подсветкой (16 знаков x 2 ряда).
 - Клавишное управление.
 - В случае отключения электричества все параметры сохраняются.
 - Аварийное аккумуляторное (батарейное) питание: 8 x AA щелочных батарей (48 часов непрерывной работы), не в комплекте.
 - Возможность работы от источника питания **12 В** (автомобиль, судно).
 - Два независимых канала: звуковой сигнал + реле.
 - Возможность смены зонда.
- Установка: свободная или настенный монтаж.
 + складывающаяся ручка для переноса.

Спецификации

- Рабочая температура: от **0°C** до **+49°C** (от **+32°C** до **+120°C**).
- Записывает температуру в **°C** и **°F**.
- Выбор скорости вращения диаграммы: **1,5, 3, 6, 12 и 24 часа; 7 дней или 31 день**.
- Режим вращения диаграммы: постоянный или одновитковый.
- Точность скорости вращения диаграммы: **± 1 %**.
- Диаметр диаграммы: **152 мм (6")**. 60 шт. в комплекте.
- Диапазон сигнализатора перегрева: от **-30°C** до **+50°C**.
- Диапазон сигнализатора влажности: от **0 % RH** до **100 % RH**.
- Диапазон сигнализатора давления: от **0 бар** до **35 бар** (от 0 psi до 500 psi).
- Время задержки сигнала тревоги: нет задержки, 10 мин, 30 мин, 1 ч, 2 ч.

Отдельный выбор зонда, для использования с CR4-220

Мод.	Тип зонда	Диапазон темп./точность	Электрическое напряжение	Диапазон влажности / точность	Диапазон давления / точность	Диапазон точки росы
KTH	Температура / влажность	-40°C до +55°C ±1°C (-40°F до +130°F ± 2°F)	-	0%-100% de 0°C до +55°C (+32°F до +130°F) окр. среды, ± 2%	-	0°C до +55°C (+32°F до +130°F)
KTT	Двойная температура	-40°C до +55°C ± 1°C (-40°F до +130°F ± 2°F)	-	-	-	-
KTP	Температура / давление	-40°C до +55°C ± 1°C (-40°F до +130°F ± 2°F)	-	-	0 бар до 35 бар (0 psi до 500 psi) ± 1% FS	-
KPP	Двойное давление	-	-	-	0 бар до 35 бар (0 psi до 500 psi) ± 1% FS	-
KTE	Температура	-40°C до +55°C ± 1°C (-40°F до +130°F ± 2°F)	24 V AC-270 V AC 24 V DC-180 V DC	-	-	-
Максимальные диапазоны		-30°C до +50°C (-20°F до +120°F)	ON – OFF	0% до 100%	0 бар до 35 бар (0 psi до 500 psi)	

CR87B-220C Самописец температуры
Дистанционный отсчёт показаний, с 3-мя
диапазонами температуры и 4-мя скоростями
записи

Технические характеристики

- Служит для контроля температуры в холодильниках, морозильниках, окружающей среде.
- Универсальный инструмент, обеспечивающий точное измерение и регистрацию температуры воздуха, газа, жидкости, порошка, твёрдых и полутвёрдых веществ.
- Запись может производиться на расстоянии до 30 метров, при использовании сенсора с длинным кабелем.
- Кнопки на передней панели позволяют легко и быстро настроить прибор.
- В комплекте: 2 ручки, 60 диаграмм.
- Складывающаяся ручка для переноса.
- Установка: свободная или настенный монтаж.

Спецификации

- Температурный диапазон: от **-40°C** до **0°C**, **-30°C** до **+10°C**, **+10°C** до **+50°C**.
- Рабочая температура: от **0°C** до **+49°C**.
- Рабочий диапазон влажности: **96 %** максимум.
- Точность температуры: **± 1°C**.
- Выбор скорости вращения диаграммы: **6 часов, 24 часа, 7 дней, 31 день**.
- Режим вращения диаграммы: постоянный или одновитковый.
- Точность скорости вращения диаграммы: **± 1 %**.
- Диаметр диаграммы: **152 мм (6")**.
- ЖКИ дисплей: **3 цифры, 13 мм (0,5")**.
- Температурный зонд: нержавеющая сталь, **102 мм (4")** длина, **4,5 м (15')** кабель.
- Основное электроснабжение: **220 В - 240 В, 50 Гц / 60 Гц**.
- Альтернативное электроснабжение: **12 В** адаптер.
- Аварийное аккумуляторное (батарейное) питание: **8 x AA** щелочных батарей не в комплекте.
- Срок службы батарейки: 48 часов при непрерывной работе.
- Записывающая ручка (чёрный цвет).
- Размеры корпуса: **235 мм x 184 мм x 70 мм (9¹/₄" x 7¹/₄" x 2³/₄"**.
- Вес: **2 кг (4,7 фн)**.

Запасные части

CR87-10	Сменные диаграммы (60 шт.) от -40°C до 0°C / 24 ч.
CR87-14	Сменные диаграммы (60 шт.) от -30°C до +10°C / 6 ч.
CR87-16	Сменные диаграммы (60 шт.) от -40°C до 0°C / 7 дн.
CR87-17	Сменные диаграммы (60 шт.) от -30°C до +10°C / 7 дн.
CR87-18	Сменные диаграммы (60 шт.) от +10°C до +50°C / 7 дн.
CR87-22	Сменные диаграммы (60 шт.) от -40°C до 0°C / 31 дн.
CRPEN	Сменная ручка, чёрный цвет.
CRPENR	Сменная ручка красного цвета.
CRPENB	Сменная ручка синего цвета.



CR87B-220C

РЕГУЛЯТОРЫ ТЕМПЕРАТУРЫ

**“Эксплуатационные характеристики наивысшего класса”
“Всё в одном термостате”
“Небольшие размеры”**

Применение

- Используются для отображения и регулирования температуры и подходят для контроля нагревательных или холодильных приборов, систем.
- Модульный дизайн служит для легкой установки на панели.

Технические характеристики

- Просты в эксплуатации.
- Применяются для ограничения температуры, установки величин минимума и максимума.
- Регулируемый дифференциал (гистерезис) от **0,1°C до 20°C**.
- Регулируемое время задержки между переключениями реле: от 0 до 255 мин.
- Регулируемая продолжительность времени оттаивания: от 0 до 255 мин.
- Регулируемая частота оттаивания: от 0 до 120 часов.
- В случае повреждения зонда прибор показывает на дисплее **“MALFUNCTION CODE”** и оттаивающее реле продолжит работу в течение 255 мин.

Спецификации

- Маркирован **“CE”**.
- Выходные зажимы реле: **13 А, 230 В, cos φ = 1**.
- Температурный диапазон: от **-50°C до +99°C** (от **-58°F до +210°F**).
- Точность регулятора: **± 1°C (± 1,8°F)**.
- Погрешность зонда при **25°C: ± 0,4°C (± 32,7°F)**.
- Стандартный зонд **PROBE-01/V2** длиной **1,5 м (5')**.
- Максимальная температура зонда: **150°C (300°F)**.
- Температурный диапазон окружающей среды: от **+5°C до +50°C** (от **+41°F до +122°F**).
- Температура хранения: от **-30°C до +70°C** (от **-22°F до +158°F**).
- Максимальная подводимая мощность: **3 В А**
- Резолюция: **0,1°C (0,1°F)**
- Размеры: **75 мм x 33 мм (2,96" x 1,30")**.
- Размеры отверстия панели: **70,5 мм x 28,5 мм (2,76" x 1,13")**.

1. РЕГУЛЯТОРЫ ДЛЯ ПАНЕЛЬНОГО МОНТАЖА

TPM-1/V2
TPM-2/V3
TSPM-2/V2

Термометр: 230 В AC ± 10% (8 мА)
Термометр: 12 В DC / 24 В DC ± 20% (8 мА)
Термостат: 230 В AC ± 10% (9 мА) с одним реле

TSPM-1/V3

Термостат: 12 В DC / 24 В DC ± 20% (182 мА) с одним реле

TSPM-3

Термостат 3 цифры: 230 В AC ± 10% (18 мА)
Десятичные цифры, 3 реле
Реле 1: Контроль (компрессор) 16 А, 250 В, cos φ = 1
Реле 2: Размораживание 8 А, 250 В, cos φ = 1, SPDT переключатель.
Реле 3: Вентилятор 6 А, 250 В, cos φ = 1, SPST. Снабжён вводом цифровых данных и коннектором для переноса параметров и обмена данными.

2. РЕГУЛЯТОРЫ ДЛЯ НАСТЕННОГО МОНТАЖА

Идентичны электронным регуляторам для панельного монтажа за исключением:

- Размеры: **168 мм x 93 мм x 41 мм.** (6,7" x 3,6" x 1,5").
- Реле: **16 А, 230 В, cos φ = 1**.

TSWM-2/V2
TWM-1/V2

Термостат: 230 В AC ± 10% (17 мА)
Термометр: 230 В AC ± 10% (15 мА)

Зонды для вышеуказанных регуляторов для монтажа на панели и стене

PROBE-01/V2 Зонд NTC, длина 1,5 м (5') в комплекте
PROBE-03/V2 Зонд NTC, длина 3,0 м (10')
PROBE-06/V2 Зонд NTC, длина 6,0 м (20')

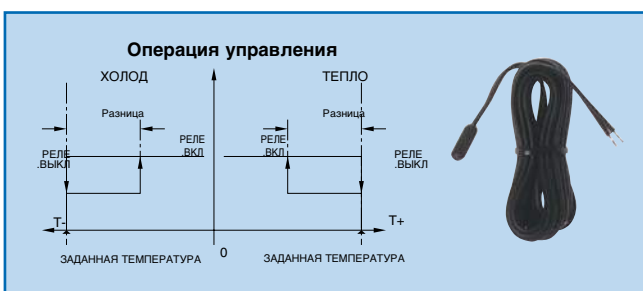
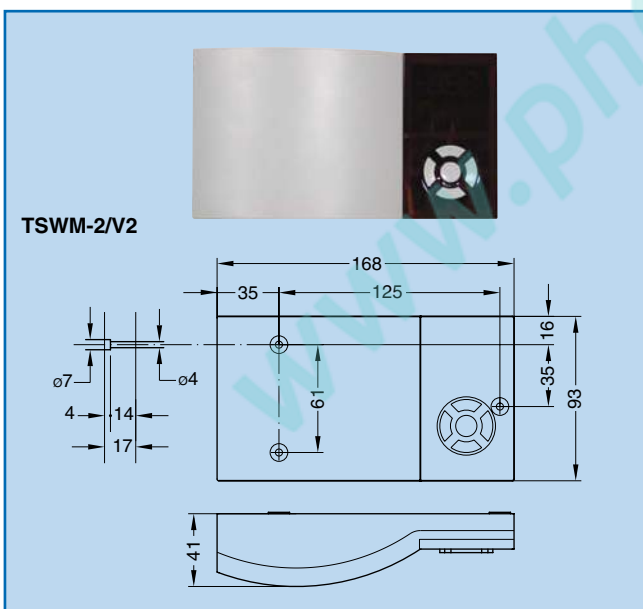
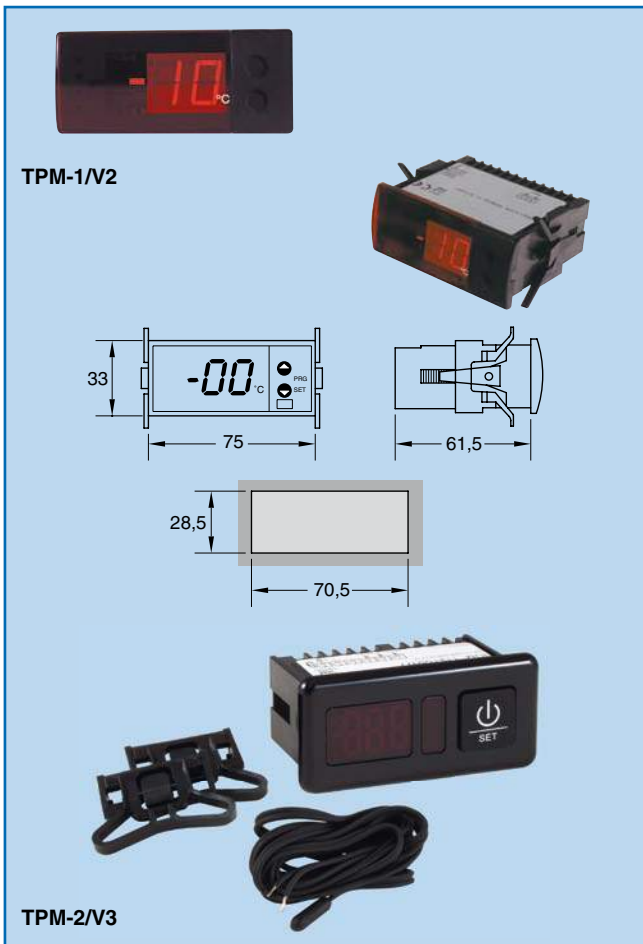

3. КОММЕРЧЕСКИЕ КОМНАТНЫЕ ТЕРМОСТАТЫ

TSWM-10 Программируемый цифровой термостат нагрева / охлаждения

Технические характеристики

- Предварительное программирование на 7 дней.
- Программы легко меняются.
- Ручная коррекция температуры.
- Постоянная индикация на дисплее времени, комнатной температуры и установленных параметров.
- Регулируемый дифференциал.
- Короткая задержка цикла охлаждения.
- 2 батарейки AA (1,5 В), нет в комплекте.
- Возможность выбора **тепло/холод**.

Спецификации

- Температурный диапазон: от 5°C до 30°C.
- Дифференциал: микропереключатель DIP ± 0,5°C или ± 0,2°C.
- Точность температуры: ± 0,5°C.
- Номинальная мощность переключения: 250 В, 6 А активной нагрузки, или 2 А индуктивной нагрузки.
- Минимальное время включения в режиме нагрева: 1 мин.
- Минимальное время выключения в А/С режиме: 3 мин.
- Размеры: 130 мм x 84 мм x 30 мм.
- Маркировки CE, GS.

TSWM-30 Электронный комнатный термостат нагрева / охлаждения

Технические характеристики

- Термисторный сенсор NTC в комбинации с электронной цепью управления обеспечивают точное температурное переключение.
- Прибор прост в управлении и установке.
- Диапазон входного сигнала: 220 В - 250 В.
- Выход: активная нагрузка: 7 AMPS при 230 В, макс. 1600 Вт. индуктивная нагрузка: 3 AMPS при 230 В.
- Маркировки CE, GS.

4. УНИВЕРСАЛЬНЫЙ ЭКОНОМИЧЕСКИЙ ТЕРМОСТАТ

TSWM-35 Термостат -35°C до +35°C

Технические характеристики

- Регулируемый термостат.
- Прибор прост в управлении и установке.
- Используется в системах для нагрева/охлаждения.
- Пригоден для автоматической регулировки холодильного оборудования.
- Чувствительный зонд наполнен жидкостью для контроля среды.

Спецификации

- Температурный диапазон: -35°C до +35°C.
- Максимально допустимая температура: +60°C.
- Точность температуры: ± 3°C.
- Дифференциал: от 1°C до 3,5°C.
- Контактное сопротивление: менее 50 мΩ.
- Сопротивление изоляции: 100 мΩ.
- Однополюсный переключатель на два направления: 16 А (8 А), 250 В AC.
- Размеры: 86 мм x 58 мм x 35 мм.
- Маркировка CE.

TSWM-35/EXT Термостат с капиллярной трубкой -35°C до +35°C

Технические характеристики

- Идентичен предыдущей модели **TSWM-35**, но с зондом для дистанционного сбора данных.
- Длина капиллярной трубки: 1,7 м.
- Наименший радиус изгиба капиллярной трубки: 6 мм.
- Зонд: медная трубка (никелированная).

TSPM-35/EXT Термостат с капиллярной трубкой -35°C до +35°C

Технические характеристики

- Идентичен предыдущей модели **TSWM-35/EXT** но для панельного монтажа.

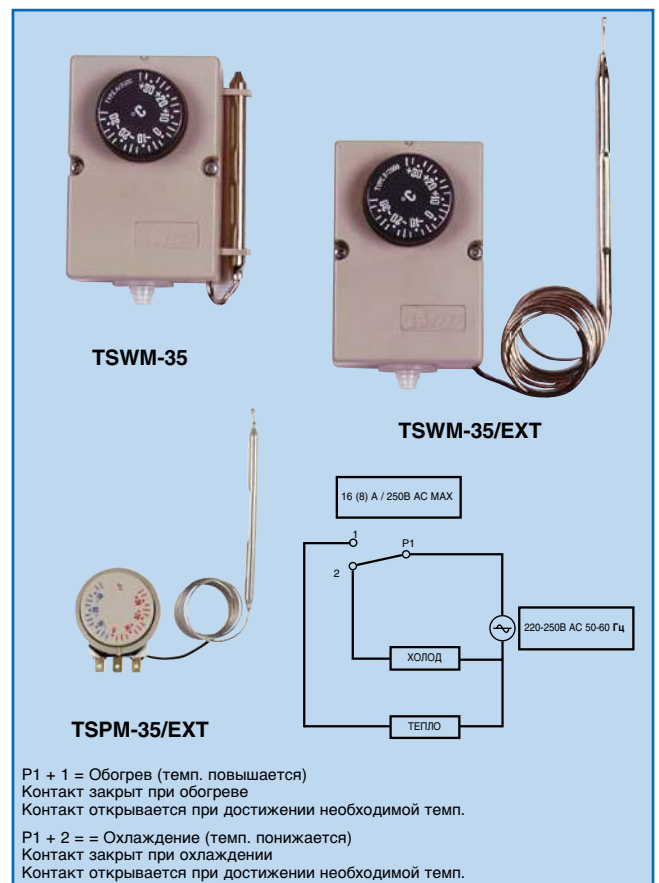
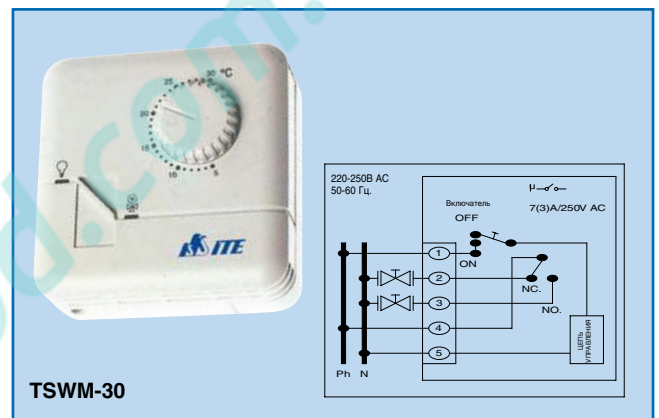
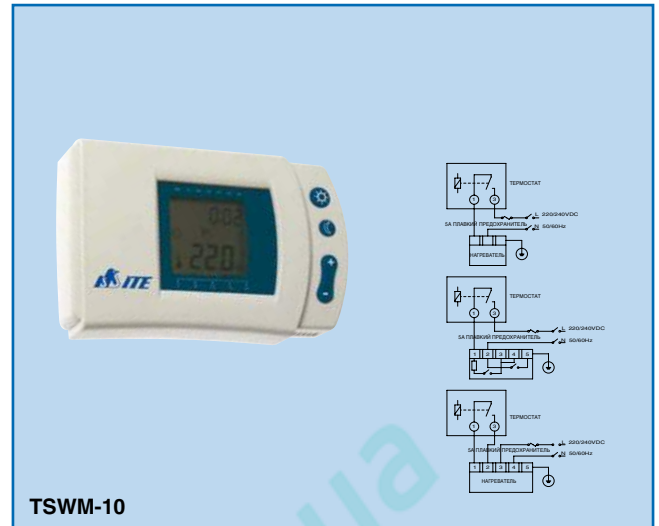

P1 + 1 = Обогрев (темп. повышается)
Контакт закрыт при обогреве
Контакт открывается при достижении необходимой темп.

P1 + 2 = Охлаждение (темп. понижается)
Контакт закрыт при охлаждении
Контакт открывается при достижении необходимой темп.

5. Программируемые таймеры

ТН-820 Недельный & суточный таймер

Технические характеристики

- Кварцевый микроконтроллер CMOS.
- Универсальное цифровое реле времени с недельной и дневной программами.
- 8 вариантов установки параметров **ВКЛ. / ВЫКЛ.** в день.
- 56 вариантов/в неделю.
- Кратчайший интервал переключения **1 мин.**
- Индикация на дисплее времени, дня недели и статуса переключения.
- **NiMH** (никель-металлгидридная аккумуляторная батарея) имеет запас мощности более **200 часов**, после полной её зарядки.
- 3 режима работы: **ВКЛ. / АВТО / ВЫКЛ.**
- Простое программирование и управление посредством многофункциональных кнопок.
- Светодиодная индикация статуса **ВКЛ. / ВЫКЛ.**

Спецификации

- Диапазон входного сигнала: **220 В AC - 250 В AC.**
- Выход: активная нагрузка: **16 AMPS** при **250 В AC.**
индуктивная нагрузка: **8 AMPS** при **250 В AC.**
- Батарея: **1,5 В DC NiMH.**
- Срок службы аккумулятора по числу зарядных циклов: **1000 раз** от пустой до полностью заряженной.
- Маркировки **CE, GS.**

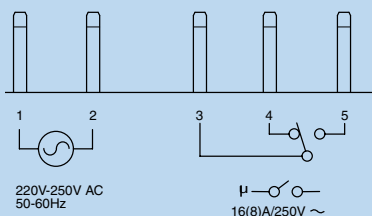

ТН-820

ТН-850 Электронный программируемый таймер для DIN RAIL монтажа

Технические характеристики

- Идентичен модели **ТН-820.**
- Простой монтаж на DIN профиль.
- Прибор защищён прозрачной крышкой спереди.
- 8 вариантов установки параметров **ВКЛ. / ВЫКЛ.**

Спецификации

- Диапазон входного сигнала: **220 В AC - 250 В AC.**
- Выход: активная нагрузка: **16 AMPS** при **230 В AC, Макс. 3,680 Вт.** индуктивная нагрузка: **8 AMPS** при **230 В AC.**
- Батарея: **1,5 В NiMH.**
- Срок службы аккумулятора по числу зарядных циклов: **1000 раз** от пустой до полностью заряженной.
- Маркировки **CE, GS.**

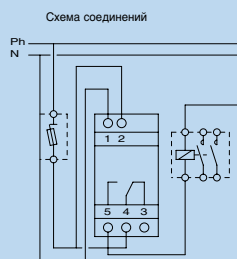

ТН-850

НАГРЕВАТЕЛЬНЫЕ КАБЕЛИ

1. САМОРЕГУЛИРУЮЩИЙСЯ ГИБКИЙ НАГРЕВАТЕЛЬНЫЙ КАБЕЛЬ ДЛЯ ТЕМПЕРАТУР СВЫШЕ +65°C.

НС-221-1	Кабель: длина 1 м
НС-221-5	Кабель: длина 5 м
НС-221-10	Кабель: длина 10 м
НС-221-50	Кабель: длина 50 м

КИТ-906	Комплект для соединения кабеля
НСТК-239	Комплект для концевой заделки кабеля

Применение

- Данный саморегулирующийся кабель параллельной цепи в основном используется для защиты от образований льда в трубах и резервуарах.
- Может использоваться также для поддержания температур до +65°C и подходит для следующих применений:
 - Классификация AERA: нормальное использование.
 - Материал для труб или поверхностей: углеродистая и нержавеющая сталь, пластик, окрашенные металлические трубы или поверхности.
 - Среда: сухая или влажная, но некоррозионная.

Технические характеристики

- Нагревательный элемент состоит из специального полимера с углеродистой смесью, которая действует как полупроводник.
- При понижении температуры в кабеле в полимере создается проводимость, понижающая электрическое сопротивление кабеля и поэтому ток движется через полимер, увеличивая температуру, которая контролирует температурный уровень.
- Наоборот, при повышении температуры кабеля его удельная проводимость понижается, поэтому повышается его электрическое сопротивление.

Спецификации

- Выходная мощность при 230 В и +10°C: **25,3 Вт/м.**
- Выходная мощность зависит от температуры: см. график.
- Постоянная максимальная температура воздействия: **+65°C.**
- Максимум температуры воздействия для суммарного времени воздействия: **+85°C (+185°F) для 1000 часов.**
- Электрическое напряжение: **1500 В.**
- Номинальные внешние размеры: **5 мм x 12 мм.**
- Номинальный вес: **100 г/м (1,2 унц/фут).**
- Максимальная длина кабеля для цепи, начинающейся при +10°C, и согласно защитному измерению: **16 А = 105 м (344')**, **20 А & 25 А = 120 м (393')**.

ПРИМЕЧАНИЕ: Длина указана только приблизительно для каждой цепи.

Для максимальной безопасности дифференциал 30 мА должен сохраняться.

- Минимальная температура установки: **-60°C (-76°F).**
- Минимальный радиус изгиба при **-20°C:** 30 мм.

Аксессуары

- Соответствующий комплект соединителей должен использоваться для соединения и запайки концов кабеля.



ВЫХОДНАЯ МОЩНОСТЬ (230V) НА ИЗОЛИРОВАННОЙ СТАЛЬНОЙ ТРУБЕ

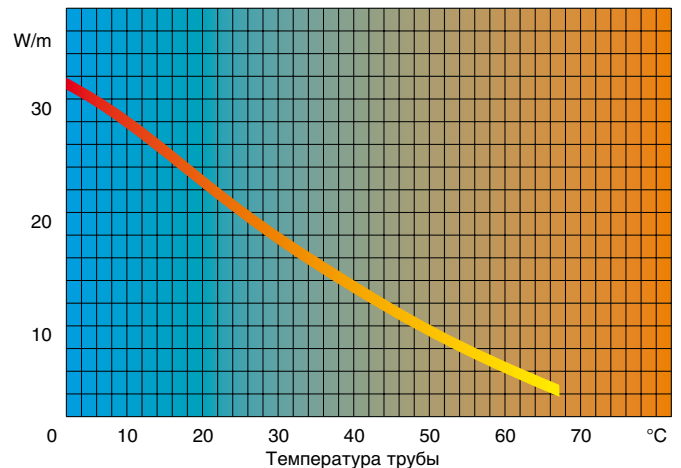

Комплект соединителей КИТ-906



НСТК-239

Комплект цельный



2. КАБЕЛЬ ДЛЯ ОБОГРЕВА (230 В) ПОСТОЯННОЙ МОЩНОСТЬЮ 30Вт/м

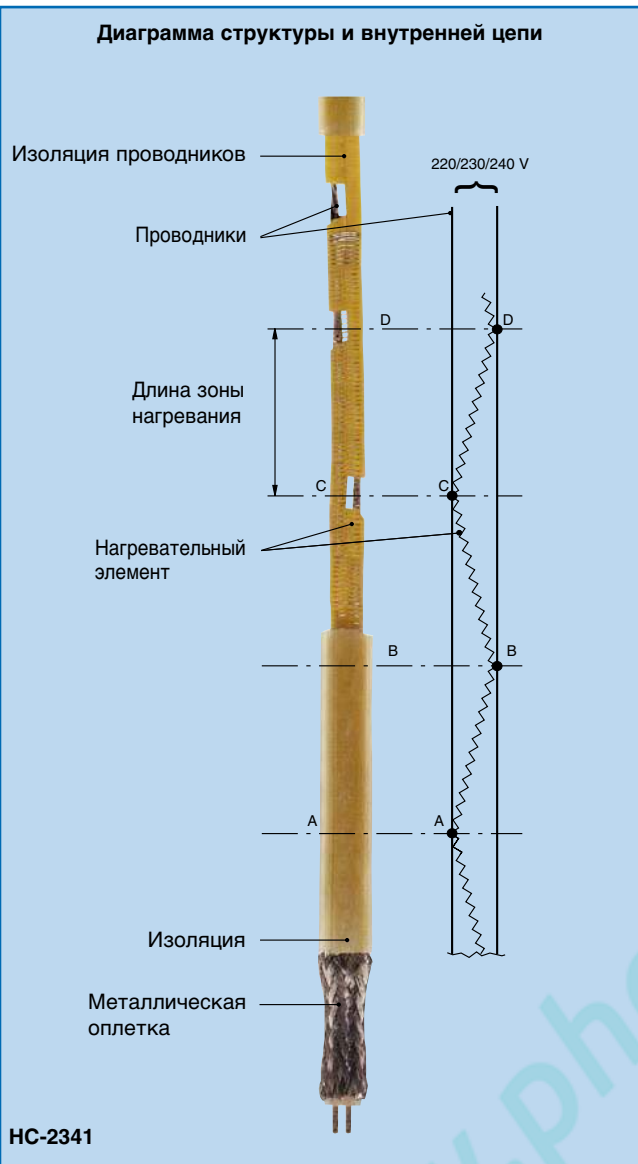

HC-234-1 Кабель без оплётки: длина 1 м
 HC-234-50 Кабель без оплётки: длина 50 м
 HC-234-150 Кабель без оплётки: длина 150 м

HC-2341-1 Кабель с мет. оплёткой: длина 1 м
 HC-2341-50 Кабель с мет. оплёткой: длина 50 м
 HC-2341-150 Кабель с мет. оплёткой: длина 150 м

Технические характеристики

- Данные кабели имеют постоянную величину выходной мощности на погонный метр (по всей длине).
- Используется как защита от замерзания любых металлических поверхностей (до $+55^{\circ}\text{C}$), а также дренажных труб (коммерческих и промышленных).
- Проволока нагревательного элемента намотана вокруг двух главных изолированных проводников (касаясь их через одинаковое расстояние). Это формирует много параллельных резисторов и дает возможность отрезать кабель любой желаемой длины.
- Выходная мощность между отрезками А-В, В-С, С-Д и т.д. - постоянна. (См. рисунок).

Спецификация

- Выходная мощность при 230 В: **30 Вт/м.**
- Максимальная температура воздействия/питание вкл.: **$+55^{\circ}\text{C}$.**
- Максимальная температура воздействия/питание выкл.: **$+180^{\circ}\text{C}$.**
- Максимальная длина цепи: **60 м.**
- Длина зоны нагрева: **595 мм.**
- Сечение медных проводников, покрытых оловом: **$0,75 \text{ мм}^2$ (2)** никель-хром
- Материал нагревательного проводникового элемента: **силиконовый каучук**
- Изоляционный материал: **1 мм² (HC-234)**
- Сечение медной оплетки покрытой оловом: **1500 В**
- Маркировка "CE" и напряжение: **$\pm 7\%$**
- Допустимое отклонение нагрузки: **8 мм x 5 мм (HC-234)**
- Внешние размеры: **10 мм**
- Минимальный радиус изгиба при -40°C : **150 м**
- Длина стандартной катушки:

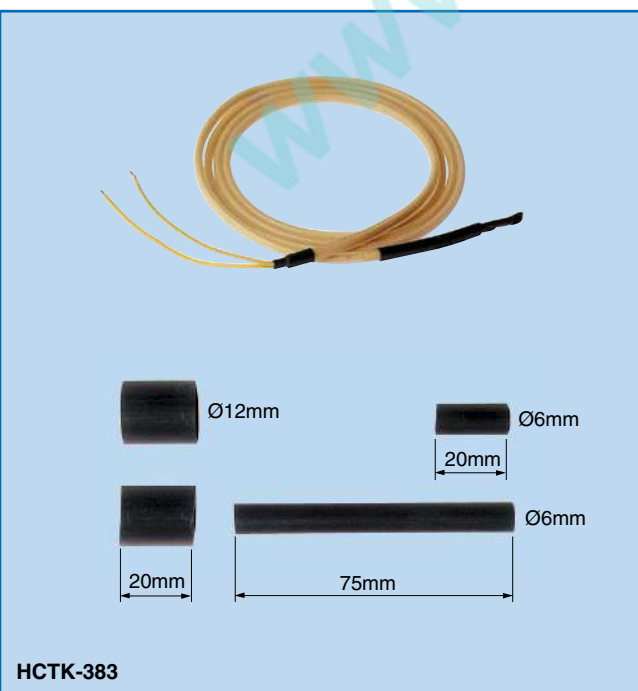

NCTK-383 Комплект для концевой заделки кабеля
 Для обоих концов (показано на снимке).

Содержание

- Втулка длиной 20 мм, Ø 6 мм для использования с нагревательными кабелями HC-234 и HC-2341.
- Втулка длиной 75 мм, Ø 6 мм для использования с нагревательными кабелями HC-234 и HC-2341.
- Две втулки длиной 20 мм, Ø 12 мм для использования только с нагревательным кабелем HC-2341.

Комплект для концевой заделки кабеля NCTK-383 используется, чтобы защитить и изолировать соединения и уплотнения обогревательных кабелей HC-234 и HC-2341 любой длины. Для использования комплекта необходимо ознакомиться с соответствующими основными инструкциями по безопасности для параллельных нагревающих кабелей с постоянной мощностью.

HCSS-404 Втулка Ø 6 мм, длиной 75 мм для использования с нагревательными кабелями HC-234 и HC-2341.

3. КАБЕЛЬ НАГРЕВА ДРЕНАЖНОЙ ЛИНИИ “ ITE ”

DLC-040	Кабель нагрева для дренажной линии, 1 м, 40 Вт, 1322 ом/м (мощность при 110 В: 10 Вт).
DLC-040-E	Идентичен DLC-040, но с заземлением.
DLC-052	Кабель нагрева для дренажной линии, 1,3 м, 52 Вт, 793 ом/м (мощность при 110 В: 13 Вт).
DLC-060	Кабель нагрева для дренажной линии, 1,5 м, 60 Вт, 588 ом/м (мощность при 110 В: 15 Вт).
DLC-080	Кабель нагрева для дренажной линии, 2 м, 80 Вт, 330 ом/м (мощность при 110 В: 20 Вт).
DLC-080-E	Идентичен DLC-080, но с заземлением.
DLC-120	Кабель нагрева для дренажной линии, 3 м, 120 Вт, 147 ом/м (мощность при 110 В: 30 Вт).
DLC-120-E	Идентичен DLC-120, но с заземлением.
DLC-160	Кабель нагрева для дренажной линии, 4 м, 160 Вт, 82 ом/м (мощность при 110 В: 40 Вт).
DLC-160-E	Идентичен DLC-160, но с заземлением.
DLC-200	Кабель нагрева для дренажной линии, 5 м, 200 Вт, 53 ом/м (мощность при 110 В: 50 Вт).
DLC-240	Кабель нагрева для дренажной линии, 6 м, 240 Вт, 36 ом/м (мощность при 110 В: 60 Вт).
DLC-240-E	Идентичен DLC-240, но с заземлением.
DLC-320	Кабель нагрева для дренажной линии, 8 м, 320 Вт, 21 ом/м (мощность при 110 В: 80 Вт).
DLC-360	Кабель нагрева для дренажной линии, 9 м, 360 Вт, 16 ом/м (мощность при 110 В: 90 Вт).
DLC-400	Кабель нагрева для дренажной линии, 10 м, 400 Вт, 13,7 ом/м (мощность при 110 В: 100 Вт).

Технические характеристики

- Дренаж конденсата.
- Не применять для конденсата в электронных блоках.
- Поддержание температуры для процесса нагрева.

Спецификации

- Длина холодной части = 1 м.
- Наружный диаметр: **5,5 мм**.
- Толщина стенок: мин. **1,1 мм**.
- Напряжение: **230 В** или **110 В**.
- Внутренний и внешний материал: Силиконовый каучук.
- Материал нагревателя: Ni/Cr 60/15 или Cu/Ni.
- Максимальная температура: **+200°C** (392°F).
- Минимальная температура: **-40°C** (-40°F).
- Возможен заказ моделей 110 В мощностью 40 Вт/м.

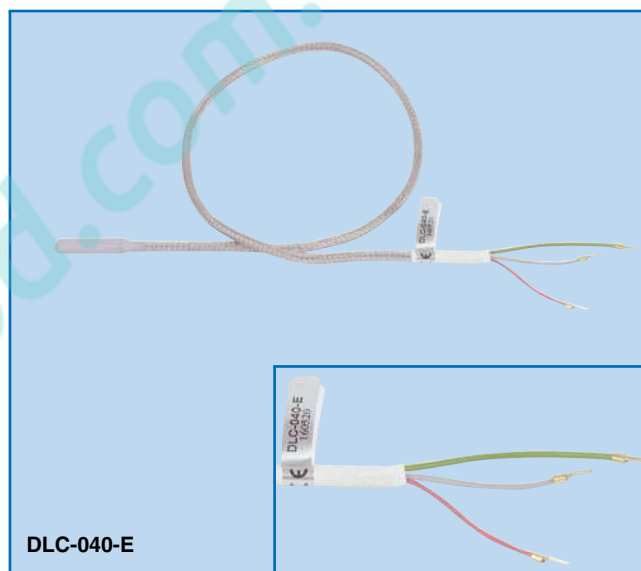
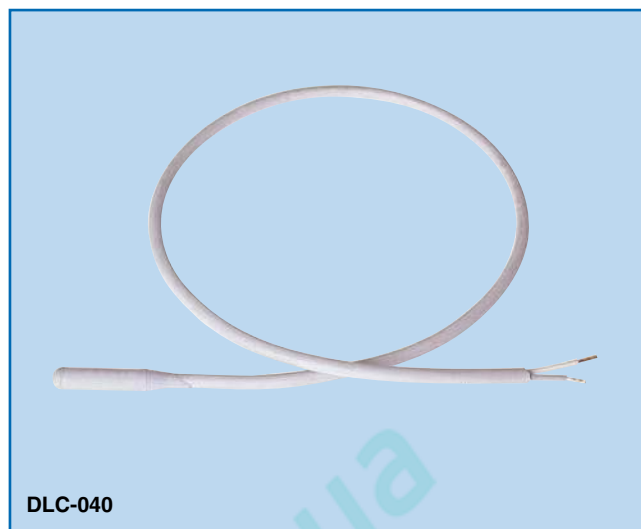

АНАЛИЗАТОРЫ, ТЕСТЕРЫ & МУЛЬТИМЕТРЫ

1. ЦИФРОВЫЕ ТЕСТЕРЫ

ITE-8015 Цифровой измеритель ёмкости

Технические характеристики

- Диапазон: 0 μ F - 20000 μ F.
- Индикация перегрузки прибора.
- С плавким предохранителем.
- Индикация низкого заряда батарейки.
- Установка на ноль.
- Точность:
 - 0,5 % между 0 μ F и 200 μ F
 - 1 % между 200 μ F и 2000 μ F
 - 2 % между 2000 μ F и 20 мF.
- Рабочая температура: от 0°C до +40°C (от +32°F до 104°F).
при относительной влажности от 0 % до 80 %.
- Батарейка 9 В в комплекте.
- Срок работы батарейки: 200 часов (щелочная батарейка).
- Размеры: **72 мм x 135 мм x 33 мм**.
- Вес: **207 г** (7,3 унц) с батарейкой.





PRT-8020 ФАЗОВЫЙ ТЕСТЕР

Технические характеристики

- Показывает правильное подключение в 3 фазы и предотвращает повреждение.
- Сохраняет время, не нужно отсоединять сцепление ведущего вала.
- Идентифицирует открытый поток воздуха.
- Как визуальные, так и звуковые фазы идентификации.
- Индикатор низкой зарядки батареи (что может привести к неточным показаниям при тестировании).
- Электробезопасность: с двойной изоляцией IEC/EN 61010-1 CAT III / 600 В / CE.
- Надёжные и прочные компоненты.
- Зажимы открываются на 12 мм (1/2").
- Карманного размера.

Спецификации

- Сигнал входного напряжения: от 50 В AC до 500 В AC, защита от перегрузки до 750 В AC.
- Сигнал входной частоты: от 45 Гц до 65 Гц.
- Рабочая температура: от 0°C до +40°C.
- Рабочая влажность: меньше 80 % чем относительная влажность
- Электропитание: 9 В батарейка в комплекте.
- Размеры: **85 мм x 50 мм x 20 мм.**
- Вес: 210 г вместе с батарейкой.
- Включены следующие аксессуары: 200 см проводника с зажимами, инструкция пользования, виниловый мешочек.

PRT-8020



ITE-8010 Цифровой оптический тахометр

Технические характеристики

- Диапазон: от **10 об/мин** до **100000 об/мин**.
- Прямая свето-лучевая чувствительность.
- Дистанция измерения: от **50 мм** до **200 мм**.
- Индикатор низкого заряда батареи.
- Функция памяти (максимальная или минимальная величина).
- Функция фиксирования данных.
- Автоматический выбор диапазона.
- Рабочая температура: от **0°C** до **+50°C** (от +32°F до +122°F).
- Точность: $\pm 0,01\% \pm 1$ цифра (10 об/мин до 6000 об/мин)
 $\pm 0,04\% \pm 1$ цифра (6000 об/мин до 12000 об/мин)
 $\pm 0,08\% \pm 1$ цифра (12000 об/мин до 30000 об/мин)
 $\pm 0,15\% \pm 1$ цифра (более 30000 об/мин)
- Резолюция: **0,1 об/мин** (от 10 об/мин до 9999,9 об/мин)
1 об/мин (от 10000 об/мин до 99999 об/мин)
10 об/мин (более 100000 об/мин).
- Время замера: 1 сек. (выше 60 об/мин)
1 сек. до 6 сек. (ниже 60 об/мин).
- 4 батарейки AA (1,55 В) в комплекте
- Размеры: **192 мм x 96 мм x 38 мм.**
- Вес: **300 г** (с батарейкой).

ITE-8010

SLM-8050 Цифровой измеритель уровня звука

Технические характеристики

- Диапазон измерений: от **30 дБ** до **130 дБ**.
- Самокалибровка.
- Чтение частоты в дБ.
- Уровни измерений:
 - A: 30 дБ до 130 дБ.
 - C: 35 дБ до 130 дБ.
- На частотах: от 30 Гц до 8 кГц.
- Микрофон: 1/2" электретный, конденсаторный микрофон.
- ЖКИ дисплей: 1999 (4 цифры), с подсветкой, автоматическое выключение.
- Резолюция: 0,1 дБ.
- Обновления дисплея: 0,5 сек.
- Выбор между быстрым и медленным циклом.
- Точность: $\pm 1,5$ дБ (в пределах оговоренных внешних условий, 94 дБ при 1 кГц).
- Динамический диапазон: **50 дБ**.
- Фиксация макс. и мин. значений.
- 9 В батарейка в комплекте.
- Запас питания: около **50 часов** (с щелочной батареей).
- Рабочая температура: от **5°C** до **+40°C**.
- Рабочая влажность: **< 80 % RH**.
- Температура хранения: от **-10°C** до **+60°C**.
- Влажность хранения: **< 70 % RH**.
- Соответствует нормам **IEC651 тип 2** и **ANSI S1,4 тип 2**.
- Размер: **200 мм x 55 мм x 38 мм**.
- Вес: **290 г** (с батареей).
- Комплектность: чехол для переноски, 9 В батарея, инструкция и ветрозащита.



2. ЦИФРОВЫЕ УНИВЕРСАЛЬНЫЕ ЭЛЕКТРОИЗМЕРИТЕЛЬНЫЕ ПРИБОРЫ

VT-400 Универсальный тестер напряжения

Технические характеристики

- Разработан для промышленного применения. Также используется для измерения напряжения в бытовых токовых цепях.
- Диапазон измерения: от **6 В AC/DC** до **400 В AC/DC**.
- Светодиодная индикация для 6 В, 12 В, 24 В, 50 В, 120 В, 220 В и 400 В AC/DC.
- Максимальный ток: **30 мА**.
- Рабочая температура: **-10°C** до **+50°C**.
- Частота: от **0 Гц** до **100 Гц**.
- Одобрено **CE** и **GS**.
- Размеры: общая длина: **20 см**.
наконечник: **5 см**.
толщина: **2 см**.
- Вес: **130 г**.





ITE-8090

Цифровые токовые клещи

Это идеальный измеритель для автономного технического обслуживания и для инспекционной работы на всех типах электрического оборудования.

Технические характеристики

- Максимальная ёмкость захвата: **40 мм**.
- Функция сохранения пикового значения **“Peak Hold”**.
- Функция сохранения данных на дисплее **“Data Hold”**.
- Звуковая прозвонка цепи при сопротивлении **менее 100 Ω**.
- Измерение частоты.
- Функция проверки диодов.
- Индикация разряда батареек.
- Рабочая температура и влажность: от **-0°C** до **+40°C** (от **+32°F** до **+104°F**) при относительной влажности **менее 80 %**.
- Температура и влажность хранения: от **-10°C** до **+60°C** (от **+14°F** до **+140°F**) при относительной влажности **менее 70 %**.
- Размеры: **208 мм x 65 мм x 31 мм**.
- Вес: **330 г**.
- Поставляется в комплекте со щупами, инструкцией по эксплуатации, чехлом для переноски, батарейкой **9 В**.
- Аттестован **СЕ**.
- Диапазоны измерений:

сила тока:	0 А AC	-	600 А AC
напряжение:	0 В AC	-	750 В AC
напряжение:	0 В AC	-	1000 В AC
сопротивление:	0 кΩ	-	20 кΩ
частота:	0 МГц	-	2 МГц
Проверка диодов:	0 В DC	-	3,50 В DC
- Частота обновления экрана: **2,5 раза/сек.**
- Автоматическая индикация отрицательной полярности.
- Индикация превышения диапазона.



ITE-3700

Цифровой мультиметр (AC-DC) с автоматическим выбором диапазона

Позволяет с высокой точностью производить измерения всех электрических параметров, необходимых для работы холодильного оборудования. Прост в эксплуатации из-за автоматической настройки диапазона.

Техническая характеристика

- Автоматическое отключение. Регистрация макс./мин. значений, измеряемых величин.
- Функция сохранения данных. Индикация перегрузки.
- Индикация полярности. Функция проверки диодов. Индикация низкого заряда батарей.
- Рабочая температура и влажность : от **0°C** до **+40°C** при относительной влажности **менее 80 %**.
- Температура и влажность хранения : от **-10°C** до **+60°C** при относительной влажности **менее 70 %**.
- Размеры: **186 мм x 86 мм x 39 мм**.
- Вес: **506 г**.
- Поставляется в комплекте со щупами, инструкцией по эксплуатации, футляром для переноски, батарейкой и предохранителем (**250 В**).
- Аттестован **СЕ**.
- Диапазоны измерений:

сила тока:	0 А AC	-	20 А AC
напряжение:	0 А DC	-	20 А DC
сила тока:	0 В AC	-	750 В AC
напряжение:	0 В AC	-	1000 В AC
сопротивление:	0 МΩ	-	40 МΩ
частота:	0 кГц	-	500 кГц
ёмкость:	0 μF	-	30 μF
Проверка диодов:	0 В DC	-	4 В DC
Звуковая прозвонка цепи	менее 400 Ω		
- Частота обновления экрана: **2 раза/сек.**

ОБОРУДОВАНИЕ ДЛЯ ЗАПРАВКИ И ВАКУУМИРОВАНИЯ



ОБОРУДОВАНИЕ ДЛЯ ЗАПРАВКИ И ВАКУУМИРОВАНИЯ



ОБОРУДОВАНИЕ ДЛЯ ЗАПРАВКИ И ВАКУУМИРОВАНИЯ



1. ВАКУУМНЫЕ НАСОСЫ BLUE VAC “ ITE “

“ITE” предлагает широкий спектр аттестованных CE вакуумных насосов для холодильных систем, работающих на хладагентах типа CFC, HFC и HCFC. Могут быть использованы с минеральным и синтетическим маслами.

Оборудован

- Электрическим соленоидным вентилем.
- Вакуумным манометром.
- Масляным фильтром.
- Безвозвратным вентилем.
- Переключателем двойного напряжения.

Основные технические характеристики

- Тепловая защита от перегрузки.
- Холодный запуск: 0°C.
- Дополнительный коллекторный кронштейн.
- 4 разных вида штепселей (ЕС, Англия, США, Италия). Это должно быть указано в заказе.
- Насос может работать на всех CFC, HCFC и HFC холодильных системах, мы рекомендуем использовать масло ITE 205-P.
- Для постоянного применения в HFC системах мы рекомендуем использовать масло ITE 500-P.

Примечание:

- Использовать вакуумный насос только тогда, когда все хладагенты удалены из системы. Никогда не используйте вакуумный насос для перемещения жидкости.
- Насос должен быть подсоединён на самом высоком уровне системы.
- Для 110 В используйте опциональный адаптер (см. стр. 35).

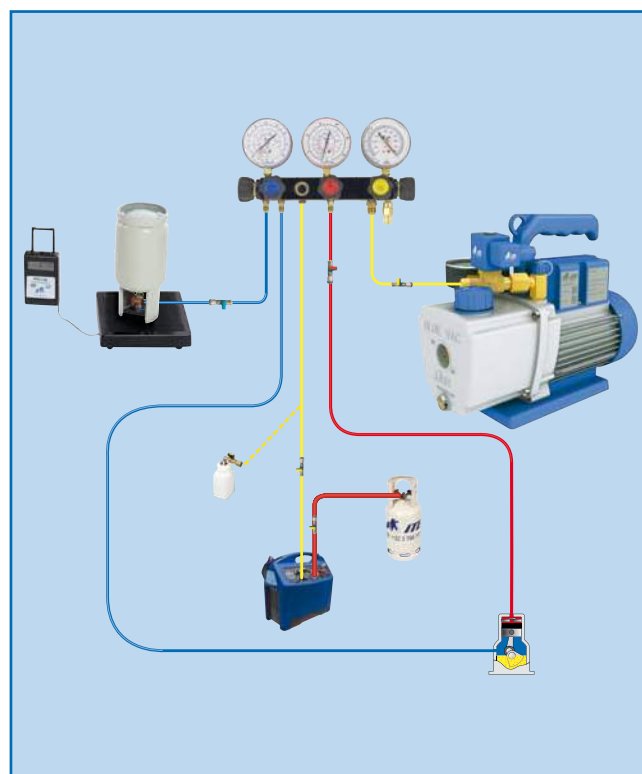

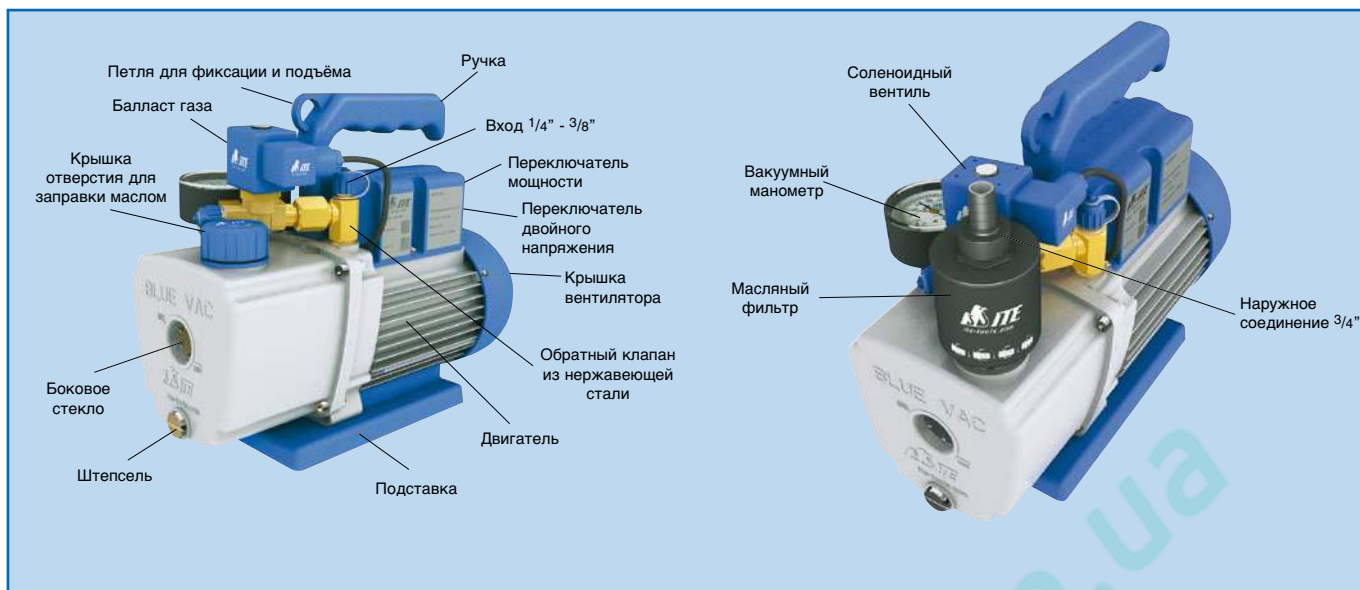

	однофазное	Перемещение воздуха		Предельный вакуум		мощность		Скорость вращения	Заправка масла	Размеры	Вес нетто
МК-040-DS	220 В/50 Гц	40 л/мин	1,44 CFM	15 Микрон	0,020 мбар	0,19 кВт	1/4 л.с	1440 об/мин	480 мл	350 мм x 160 мм x 270 мм	10,40 кг.
	110 В/60 Гц	48 л/мин	1,70 CFM			0,19 кВт	1/4 л.с	1720 об/мин			
МК-060-DS	220 В/50 Гц	66 л/мин	2,30 CFM	15 Микрон	0,020 мбар	0,25 кВт	1/3 л.с	1440 об/мин	480 мл	350 мм x 160 мм x 270 мм	11,00 кг.
	110 В/60 Гц	78 л/мин	2,75 CFM			0,25 кВт	1/3 л.с	1720 об/мин			
МК-120-DS	220 В/50 Гц	132 л/мин	4,66 CFM	15 Микрон	0,020 мбар	0,25 кВт	1/3 л.с	2880 об/мин	800 мл	385 мм x 170 мм x 310 мм	14,60 кг.
	110 В/60 Гц	156 л/мин	5,50 CFM			0,37 кВт	1/2 л.с	3440 об/мин			
МК-180-DS	220 В/50 Гц	176 л/мин	6,23 CFM	12 Микрон	0,016 мбар	0,37 кВт	1/2 л.с	2880 об/мин	1120 мл	385 мм x 170 мм x 310 мм	16,40 кг.
	110 В/60 Гц	212 л/мин	7,50 CFM			0,50 кВт	2/3 л.с	3440 об/мин			
МК-280-DS	220 В/50 Гц	273 л/мин	9,64 CFM	12 Микрон	0,016 мбар	0,50 кВт	2/3 л.с	2880 об/мин	1070 мл	385 мм x 170 мм x 310 мм	16,90 кг.
	110 В/60 Гц	326 л/мин	11,50 CFM			0,56 кВт	3/4 л.с	3440 об/мин			

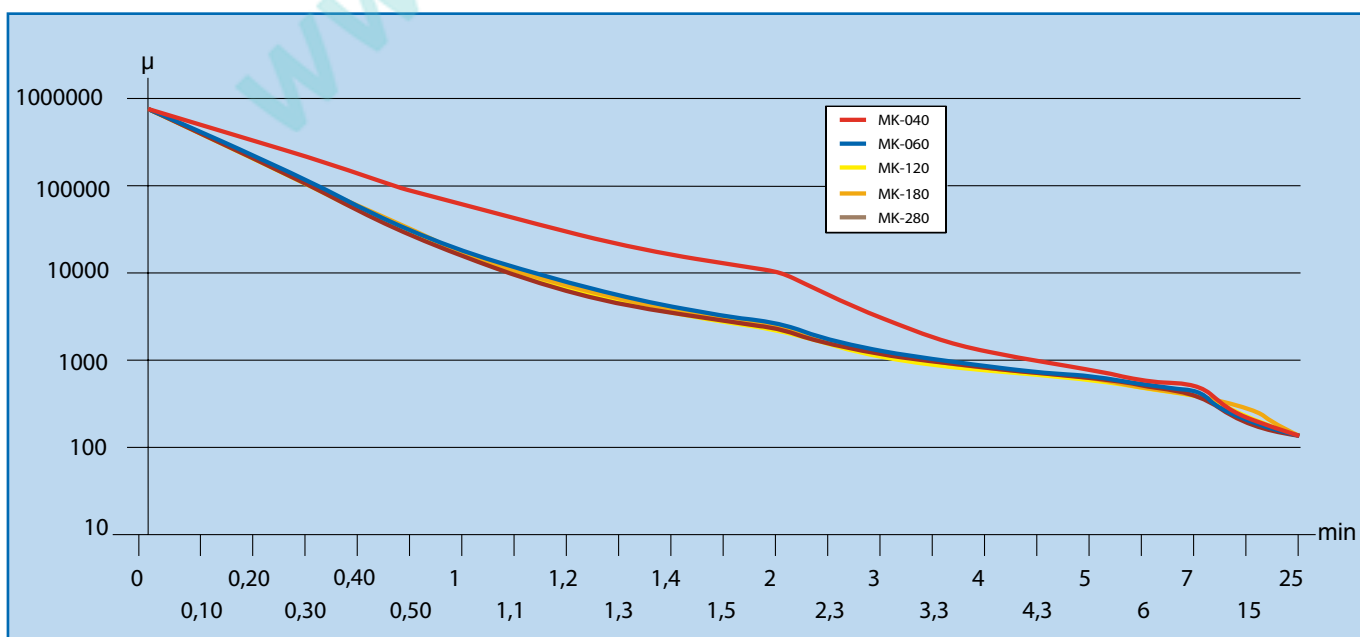

2. ЗАПАСНЫЕ ЧАСТИ ДЛЯ ВАКУУМНЫХ НАСОСОВ

VPF-40 масляный фильтр выхлопа

Описание

- Изготовлен для установки на выхлопе серии вакуумных насосов BLUE VAC.
- Обеспечивает идеальную фильтрацию выхлопов и максимальное разделение масла и воздуха.
- Металлическое покрытие защищено против коррозии.
- Содержит заменяемый патрон, что позволяет продлить срок действия, даже в плохих рабочих условиях.
- Низкая стоимость обслуживания, заменяется только патрон.
- Рекомендуется заменить патрон фильтра (VPC-40) после каждой замены масла или каждого обслуживания.
- Если вы используете соединение выхода фильтра, не уменьшайте оригинальный диаметр выхода. При установке выхлопного шланга на выход фильтра, используйте самый короткий шланг и удостоверьтесь что шланг нет поврежденный или забитый.

Технические характеристики

- Тип элемента: Волокнистое стекло.
- Фильтрация: 99,97% (0.3 μm).

Аксессуары и запасные части

VPC-40 Патрон для вакуумного насоса VPF-40

SV2W-38/627-VRP-110 Соленоидный вентиль 3/8" SAE + Вакуумный манометр
Использовать только для насосов двойного напряжения МК

SV2W-38/627-VRP-220 Соленоидный вентиль 3/8" SAE + вакуумный манометр
Использовать только в насосах МК при 220 В. Не используйте этот соленоидный вентиль для линии насосов ITE BLUE VAC

SV2W-38/110 Соленоидный вентиль 3/8" SAE
Использовать только для насосов двойного напряжения МК

SV2W-38/220 Соленоидный вентиль 3/8" SAE
Использовать только в насосах МК при 220 В. Не используйте этот соленоидный вентиль для линии насосов ITE BLUE VAC

627-VRP Относительный вакуумный манометр Ø 60 мм

Описание

- 60 мм (без пульсации) относительный вакуумный манометр.
- Регулируемый красный указатель для отметки.
- 1/8" наружное нижнее соединение NTP.
- Читает в мбар, 1000 - 0 мбар. Класс 1.6.
- Нулевой винт калибровки.
- 1/4" поворот винтового типа хрустальной линзы.

PMK-08-ALL Запасной электрический кабель с Американским штепселем

PMK-09-ALL Запасной электрический кабель с Европейским штепселем

PMK-10-ALL Запасной электрический кабель с Английским штепселем

PMK-11-ALL Запасной электрический кабель с Итальянским штепселем

PMK-29-ALL Разъем с кабелем для 110 В

PMK-30-ALL Разъем с кабелем для 220 В

3. " ITE® " МАСЛО ДЛЯ ВАКУУМНЫХ НАСОСОВ

205-P06 Минеральное масло в пластиковой канистре емкостью 600 ml

205-P1 Минеральное масло в пластиковой канистре емкостью 1 л

205-P4 Минеральное масло в пластиковой канистре емкостью 4 л

500-P1 Эстерное масло в пластиковой канистре емкостью 1 л

500-P4 Эстерное масло в пластиковой канистре емкостью 4 л

ПРИМЕЧАНИЕ: Замену масла в насосе рекомендуется производить после каждого сервисного обслуживания. Помните, никогда не храните насос, заправленный маслом.

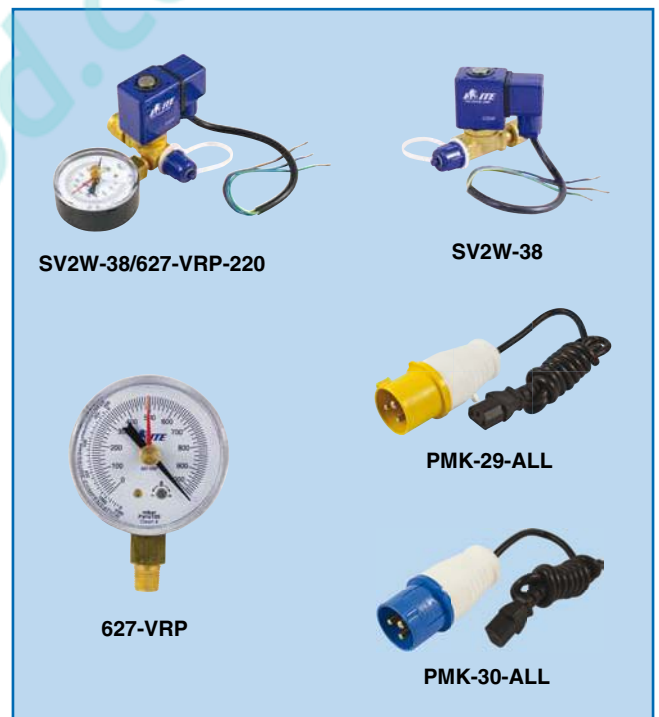

4. ЖИДКОСТНОЙ НАСОС MF-4 С LP-4

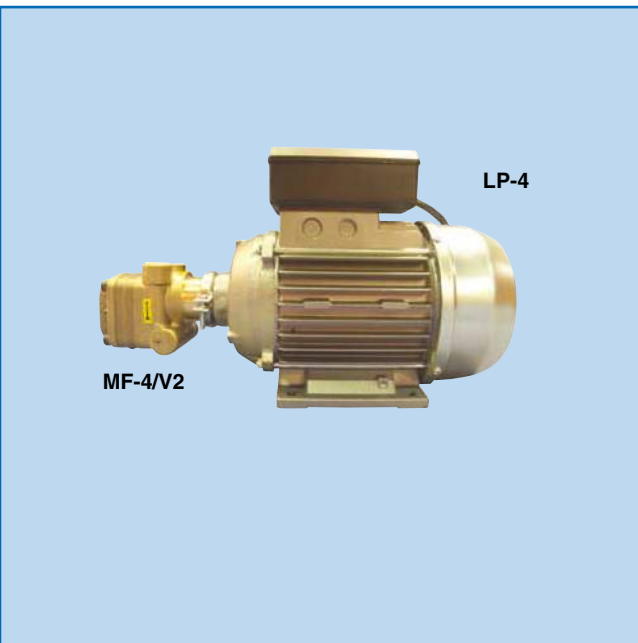

MF-4+LP-4/V2	Полный комплект жидкостного насоса
MF-4/V2	Только жидкостной насос
LP-4	Только двигатель

Технические характеристики

- Жидкостной насос подходит к всем хладагентам в жидкостной фазе.
- Быстрая перекачка жидкости.
- Объемный шестеренчатый насос положительного смещения.
- Новые передачи, изготовленные из нового поколения полимеров: насос может работать в газовой фазе на короткое время.
- Подходит для использования с R410A.

Спецификации

- Расход жидкости с вязкостью 20 сП: от 3 л/мин до 4 л/мин.
- Расход смазки: от 4 л/мин до 5 л/мин.
- Максимальный перепад давления: 15 бар.
- Максимальное давление на входе: 15 бар.
- Диапазон вязкости: от 1 сП до 60 сП.
- Соединение: 3/8" NPT с внутренней резьбой.
- Электропитание: 230 В - 50 Гц.
- Размеры насоса (без двигателя): 335 мм x 140 мм x 175 мм.
- Вес насоса (без двигателя): 8,60 кг.

U1-04C	Переходник 3/8" MPT x 1/4" SAE
U1-06C	Переходник 3/8" MPT x 3/8" SAE

5. НАСОС ДЛЯ ХОЛОДИЛЬНОГО МАСЛА



ROP-06 ЭКСТРАКТОР МАСЛА

- Этот ручной насос используется для экстракции масла и смазок.
- С предохранительно-разгрузочным клапаном. Нажмите кнопку клапана приблизительно 5 секунд чтобы выпустить вакуум.
- С делениями на литры.
- С педалью.
- Емкость: 6,5 литра.

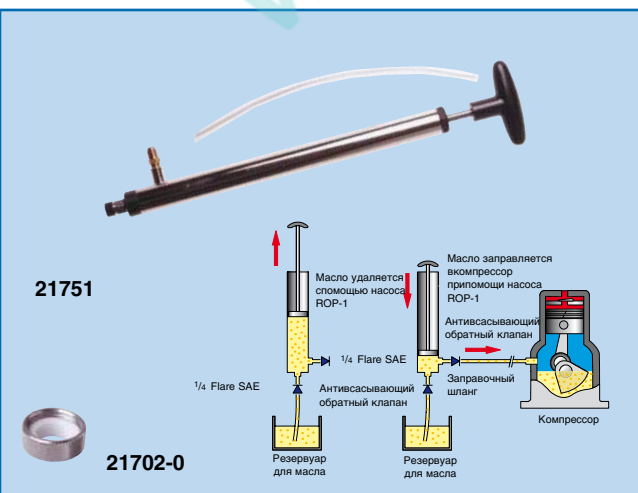

21751	Насос для заправки и откачки (полный комплект)
21702-0	Адаптер

Данный ручной насос используется для заправки масла или его откачки из компрессора. Насос также используется для перекачки, заправки или при взятии проб масла для анализа.

Преимущества:

- быстрота
- точность
- чистота

6. НАСОС ДЛЯ КОНТРОЛЬНОЙ ПРОВЕРКИ ДАВЛЕНИЯ И ВАКУУМА

40200 Насос для контроля и проверки (полный комплект)

Описание

- Насос позволяет быстро и точно проверить величины давления и вакуума.
- Может быть использован со всеми манометрическим коллекторами.
- Диапазон теста: 846 мбар (12,30 psi) вакуума или 20 бар (300 psi) давления..
- 2 x 1/4" SAE flare с наружной резьбой (давление и вакуум).
- Поставляется в комплекте с адаптером (40201).



7. КОНТРОЛЬ КАПИЛЛЯРНЫХ ТРУБОК

1003 Устройство для чистки капиллярных трубок

- Для чистки и контроля капиллярных трубок в холодильных системах.
- Возможность почистить отдельные, свободные части капиллярных трубок.
- Операция очистки осуществляется путем проталкивания масла под высоким давлением в капиллярной трубке.
- Максимальное давление: **170 бар**.
- Подходит для различных размеров капиллярных туб.
- Вес: **1,9 кг**.



ЗАПРАВОЧНЫЕ СТАНЦИИ BLUE-C

Для всех CFC, HCFC & HFC хладагентов

Описание

- Многофункциональная структура позволяет различную сборку (2-х или 4-х вентильные коллекторы).
- Лёгок в управлении.
- Оборудован весами (см. на страницах 6-7).
- Коллекторы с вентилями диафрагмового типа для глубокого вакуумного обслуживания.
- Оборудован 80мм безпульсовым манометром с нулевым калибровочным винтом.
- Поставляется с бутылкой минерального масла для вакуумных насосов типа ITE 205-P или ITE 500-P.
- 3 шланга тяжёлого режима с шаровыми вентилями (Длина – 150 см): 3HDCS-60/V.
- Маркировка CE.

Как заказать?

Так как мы поставляем станции с разными насосами, коллекторами, весами, мы разработали лёгкую систему для определения номера необходимого товара (см. ниже).

BLUE-C-060-150-4/247

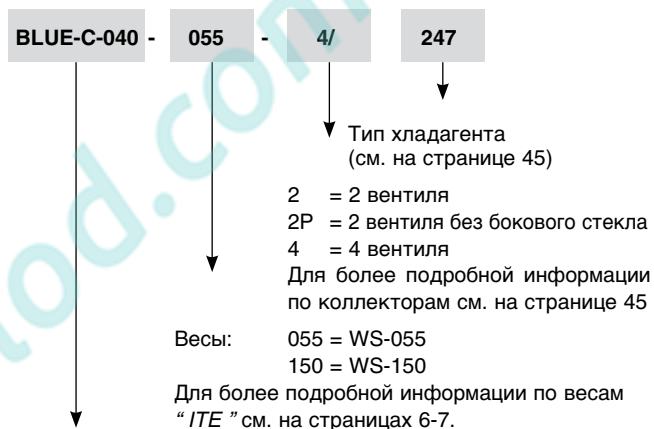

Структура + насос

040 = МК-040-DS
 060 = МК-060-DS
 120 = МК-120-DS
 180 = МК-180-DS
 280 = МК-280-DS

Для более подробной информации по вакуумным насосам "ITE" см. страницу 33.

ЗАПРАВОЧНАЯ СТАНЦИЯ BLUE-C

BLUE-C-040-055-2/410 Заправочная станция BLUE-C
 BLUE-C-040-055-2/447 Заправочная станция BLUE-C
 BLUE-C-040-055-4/447 Заправочная станция BLUE-C
 BLUE-C-060-055-2/410 Заправочная станция BLUE-C
 BLUE-C-060-055-2/447 Заправочная станция BLUE-C
 BLUE-C-060-055-4/247 Заправочная станция BLUE-C
 BLUE-C-060-055-4/447 Заправочная станция BLUE-C

Специальные модели

С выхлопным шлангом (4 м) для отвода горючих газов от насоса.

BLUE-C-040-005-1L/4/R600a/Hose
BLUE-C-040-005-1L/4/R600a+R134a/Hose

BLUE-C-040-005-1L/4/R600a/Hose

АВТОМОБИЛЬНЫЕ АКСЕССУАРЫ

УНИВЕРСАЛЬНЫЙ ФЛУОРЕСЦЕНТНЫЙ КРАСИТЕЛЬ

UVL-240 Универсальный флуоресцентный краситель: 240 мл (8 oz)

- Может использоваться в любой системе кондиционирования воздуха.
- Ёмкость 240 мл / 8 oz. (достаточно для использования в 32 системах).
- Постоянно циркулирует в системе, помогая мгновенно обнаружить утечку.
- Обнаруживается с помощью ультрафиолетовой лампы.
- Сертифицирован SAE J2297 для R134a и масел PAG. Совместимый с хладагентом R1234yf.
- Ёмкость имеет градуировку для правильной дозировки продукта. В систему, содержащую до 1,8 кг хладагента или 0,5 л масла, добавьте 7,5 мл продукта, или 7,5 мл продукта на каждые 1,8 кг хладагента.
- Краситель не вреден для оборудования, систем восстановления хладагентов, систем кондиционирования воздуха или фильтров.
- Для зарядки системы этой жидкостью используйте INJEC.

INJEC Системный инжектор

- Используется для введения любой жидкости в сторону низкого давления герметичной, заправленной системы.
- Предотвращает выброс хладагента в атмосферу и попадание воздуха в рабочую систему. Используется в герметичных системах в процессе работы оборудования.
- Многоцелевого использования. С целью долговечности изготовлен из прочного алюминия.
- С 2 стандартными соединениями 1/4" с наружной резьбой SAE с депрессором для всех шлангов и для всех шлангов с депрессором.
- Спроектирован для работы со всеми стандартными коллекторными манометрами и не требует дополнительных вентиля и фитингов.
- Отсутствие возможности распыливания избавляет от неприятностей в эксплуатации.
- *Используется с TRACE 2, THAWZONE, Нейтрализатором кислоты, UVL-240, ...*

Набор для системы с соединением 3/8" SAE

DSO-134-6 Дозиметр масла с соединением 3/8" SAE с внутренней резьбой

HDS-60-Y/V Гибкий шланг тяжелого режима. Одно окончание с шаровым вентилем 1/4", с депрессором. Длина: 150 см (60") (смотрите стр. 59).

QVA-03 Угловое быстросъёмное соединение для заправки автомобильных кондиционеров по линии высокого давления. С адаптерами U1-04M14 и U1-06M14 и запасными прокладками

QVA-05 Угловое быстросъёмное соединение для заправки автомобильных кондиционеров по линии низкого давления. С адаптерами U1-04M14 и U1-06M14 и запасными прокладками

U1-04M14 Адаптер 1/4" x M14 + O-кольцо

U1-06M14 Адаптер 3/8" x M14 + O-кольцо

Набор для системы с соединением 1/4" SAE

DSO-12 Дозиметр масла с соединением 1/4" SAE с внутренней резьбой

HDS-60-Y/V Гибкий шланг тяжелого режима. Одно окончание с шаровым вентилем 1/4", с депрессором. Длина: 150 см (60") (смотрите стр. 59).

M-HDL-6 Короткий шланг с соединением 1/4" SAE с шаровым вентилем (с цветовым кодом). Длина: 15 см (6") (смотрите стр. 61).

K1-12 Цилиндрический адаптер

QC-E3 Адаптер (3/16" с внутренней резьбой x 1/4" SAE с наружной резьбой)

MV-5013 R134a RETROFIT ЛАТУННЫЙ АДАПТЕР (см. стр. 134)

MV-5016 R134a RETROFIT ЛАТУННЫЙ АДАПТЕР (см. стр. 134)

2822-BPC-AUTO Смотрите манометрические коллекторы на странице 46.



UVL-240



INJEC



DSO-134/6



HDS-60Y/V

QVA-03



QVA-05



2822-BPC-AUTO

ЗАПРАВОЧНЫЕ ЦИЛИНДРЫ



RCYL-12L
RCYL-30L
RCYL-50L

1. БАЛЛОНЫ ДЛЯ СБОРА ХЛАДАГЕНТА

- Баллоны "ITE" для сбора хладагента снабжены двойным вентиляем (синий/красный) с подключением 1/4" SAE.
- Испытательное давление: 42 бар.
- Подходит для использования с R410A.
- Изготовленные в соответствии с EC 1322-1.

RCYL-12L БАЛЛОНЫ ДЛЯ СБОРА ХЛАДАГЕНТА

- объём цилиндра: 12,5 л
- высота: 50 см
- диаметр: 23,3 см
- вес тары: 7,50 кг

RCYL-30L БАЛЛОНЫ ДЛЯ СБОРА ХЛАДАГЕНТА

- объём цилиндра: 27,2 л
- высота: 64 см
- диаметр: 30 см
- вес тары: 14 кг

RCYL-50L БАЛЛОНЫ ДЛЯ СБОРА ХЛАДАГЕНТА

- объём цилиндра: 61 л
- высота: 115 см
- диаметр: 30 см
- вес тары: 28 кг

- Есть возможность приобрести другие цилиндры по заказу.

2. НАГРЕВАТЕЛЬНЫЙ РЕМЕНЬ

RCН-10 Нагреватель баллона с пружинами RCН-10/V2 Нагреватель баллона с резинками

- Для макс. температуры +60°C (+140°F)
- Мощность: 230 В / 400 Вт.
- Размеры

длина:	70 см
ширина:	8 см
минимум Ø:	23 см
максимум Ø:	32,5 см

- См. стр. 193.



RCН-10

RCН-10/V2

3. ЗАПРАВОЧНЫЕ СВАРНЫЕ ЦИЛИНДРЫ ИЗ НЕРЖАВЕЮЩЕЙ СТАЛИ “ ITE “

MCSS-1	1100 г	Цилиндр	R12, R22, R502
MCSS-2	2200 г	Цилиндр	R12, R22, R502
MCSS-1/44	1100 г	Цилиндр	R134a / R404A
MCSS-2/44	2200 г	Цилиндр	R134a / R404A

Данные заправочные цилиндры второго поколения имеют усовершенствования по сравнению с традиционными моделями, существующими на рынке.

Технические характеристики

- Исключена возможность утечки хладагентов благодаря сварному нержавеющей корпусу.
- Менее хрупкий во время транспортировки, противоударное и защитное видовое стекло, эластичный внешний полиэтиленовый цилиндр.
- Снятие показаний температур обеспечивает более высокую точность дозировки.
- При снятии показаний специальная отметка исключает паралактическую ошибку.
- Удобен в работе, при помощи двух вентилях заправку можно производить жидкостью или паром.
- Саморегулирующийся электронагревательный элемент мощностью 60 Вт.
- Градуировочная шкала для хладагентов легко заменяется.

Цилиндры с другой градуировочной шкалой поставляются по заявке

БОЛЕЕ ВЫСОКАЯ ТОЧНОСТЬ

Вместо измерения объема цилиндра по давлению, этот цилиндр оборудован температурным тестером, который измеряет температуру хладагента и использует это значение для определения давления. Это исключает влияние неконденсируемых газов на величину давления.

ИСКЛЮЧЕНА ПАРАЛЛАКТИЧЕСКАЯ ОШИБКА ПРИ СНЯТИИ ПОКАЗАНИЙ

На внешних шкалах установлена красная отметка, которая гарантирует 100% прямое считывание.

Преимущество: в сочетании с высокой точностью температурного считывания прибор обеспечивает общую точность дозировки ± 2 г.

Мы всё ещё можем доставить по просьбе переносные заправочные станции ITE с заправочными цилиндрами из нержавеющей стали.



ПРИБОР ДЛЯ РЕГЕНЕРИРОВАНИЯ И ОЧИСТКИ ХЛАДАГЕНТА

1. Бесмасляная переносная заправочная станция

BLUE-R-95/V2 Переносная станция "ITE"

Технические характеристики

- Подходит для всех CFC, HCFC и HFC хладагентов с давлением испарения ниже чем 21 бар, включая R410A.
- Прибор восстановления работает с компрессором без масла
- Выбираемое восстановление хладагента. Переключатель с тремя позициями делает возможным полное автоматическое восстановление всех хладагентов распределённых по группам низкого, среднего и высокого давления (смотрите внизу).
- Во встроенном конденсаторе происходит конденсация паров хладагента, который уже в жидком виде поступает в баллон.
- Оборудован электрическим соединителем DIN для возможности использования WS-30 или заправочной ёмкости – предохранение от переполнения.
- Обеспечен саморазгрузочным модулем, позволяющим перейти с одного хладагента на другой без загрязнения
- Легко доступная фильтроосушительная модель **FDL-032** может быть легко и быстро заменена.
- Оборудован регулируемой ручкой для удобного перемещения.
- Поставляется с набором из 3 шлангов длиной 36" (90 см) с шаровыми вентилями.
- Более быстрая и упрощенная, самоочищающаяся процедура (добавлен **MV-5050**).
- Обновленная защита от высокого давления.

Спецификации

- Хладагенты:
 - Группа низкого давления:** CFC-11, CFC-12, CFC-113, CFC-114, CFC-115, HCFC-123, HCFC-124, HFC-134a, HCFC-401C, HCFC-406A, CFC-500
 - Группа среднего давления:** HCFC-22, HCFC-401A, HCFC-401B, HCFC-402A, HCFC-402B, HFC-407C, HFC-407D, HCFC-408A, HCFC-409A, HCFC-411A, HCFC-411B, HCFC-412A, HCFC-415A, HCFC-415B, CFC-502, HCFC-509A
 - Группа высокого давления:** HFC-404A, HFC-407A, HFC-407B, HFC-410A, HFC-507
- Скорость заправки:

Группа	Пар	Жидкость	Push/pull
Группа низкого давления:	14 кг/час	94 кг/час	278 кг/час
Группа среднего давления:	15 кг/час	109 кг/час	334 кг/час
Группа высокого давления:	16 кг/час	111 кг/час	373 кг/час
- Мощность: 200 В - 240 В / 50 Гц или 110 В - 120 В / 60 Гц.
- Двигатель: 1/2 HP.
- Скорость двигателя: 1450 RPM в 50 Гц или 1750 RPM в 60 Гц.
- Максимальное притяжение: 4 А при 220 В или 8 А при 110 В.
- Компрессор: без масла, воздухоохлаждение.
- Высокое давление: 38,6 бар / 3860 kPa / 560 psi.
- Рабочая температура: от 0°C до +40°C.
- Размеры: 468 мм x 472 мм x 236 мм.
- Вес нетто: 18 кг.



Аксессуары, поставляемые в качестве опций

- BLUE-R/95/OFP** Кабель для цилиндра DOT
- FDL-032** Фильтр-осушитель 1/4", 25 бар
- WS-30** Весы
 - Шкала 0 кг до 25 кг.
 - Максимальный вес 30 кг.



МАНОМЕТРИЧЕСКИЕ КОЛЛЕКТОРЫ, МАНОМЕТРЫ И ЗАПРАВОЧНЫЕ ШЛАНГИ



МАНОМЕТРИЧЕСКИЕ КОЛЛЕКТОРЫ, МАНОМЕТРЫ И ЗАПРАВОЧНЫЕ ШЛАНГИ



СЕРВИСНЫЕ МАНОМЕТРИЧЕСКИЕ КОЛЛЕКТОРЫ "ITE"

Соединения: MFL = SAE с наружной резьбой
FFL = SAE с внутренней резьбой
MPT = NPT с наружной резьбой
FPT = NPT с внутренней резьбой

1. МЕМБРАННЫЕ МАНОМЕТРИЧЕСКИЕ КОЛЛЕКТОРЫ "ITE"

Шкалы манометра 80 мм:		КЛАСС	
BC	бар/°C	R12, R22, R502	1.6
BC-1.0	бар/°C	R12, R22, R502	1.0
BPC	бар/psi/°C	R12, R22, R502	1.6
BC/4	бар/°C	R134a, R404A	1.6
BC/447	бар/°C	R134a, R404A, R407C, R507	1.6
BC-1.0/447	бар/°C	R134a, R404A, R407C, R507	1.0
BC/27	бар/°C	R22, R407C	1.6
BC/247	бар/°C	R22, R134a, R404A, R407C	1.6

G-BC	бар/°C	R12, R22, R502 (глицерин)	1.6
G-BPC	бар/psi/°C	R12, R22, R502 (глицерин)	1.6
G-BC/4	бар/°C	R134a, R404A (глицерин)	1.6
G-BC/447	бар/°C	R134a, R404A, R407C, R507 (глиц.)	1.6
G-BC/247	бар/°C	R22, R134a, R404A, R407C (глиц.)	1.6

ОПИСАНИЕ

- Прочный, чёрный, алюминиевый корпус с крюком.
- Возможность на панельное крепление.
- Для работы в условиях глубокого вакуума: герметичные вентили мембранного типа. Для полного закрытия вентили необходимо лишь небольшое усилие и для полного открытия надо совершить только один поворот.
- Стандартно поставляется с виброгасящим манометром 80 мм (см. на стр. 54).
- Идеален для диагностики и/или заправки.
- Прочные и противоскользящие ручки.

MB1-ADS **КОРПУС ОДНОВЕНТИЛЬНОГО КОЛЛЕКТОРА HP/LP.**
Крюк и 1 вентиль с 2 наклейками (красная и синяя).
Соединения: 2 x 1/4" MFL.
Оборудован глухими заглушками для крепления шлангов, которые не используются. Без манометров, шлангов и чемодана.

2831-СЕРИЯ **MB1-ADS + красный манометр**
Выберите шкалу манометра 80 мм из вышеуказанного списка (например: 2831-BC/247).
Без шлангов.
В картонной коробке.

2851-СЕРИЯ **MB1-ADS + синий манометр**
Выберите шкалу манометра 80 мм из вышеуказанного списка (например: 2851-BC/247).
Без шлангов.
В картонной коробке.

MB1-ADS/VAC **КОРПУС ВАКУУМНОГО КОЛЛЕКТОРА**
Крюк и 1 вентиль жёлтого цвета.
Соединения: 2 x 1/4" MFL + предохранительный вентиль.
Оборудован глухими заглушками для крепления шлангов, которые не используются. Без манометров, шлангов и чемодана.

2001-VG **MB1-ADS/VAC + вакуумметр**
827-VRP, вакуумметр.
Без шлангов.
В картонной коробке.

ЗАПАСНЫЕ ЧАСТИ Смотрите на стр. 52.

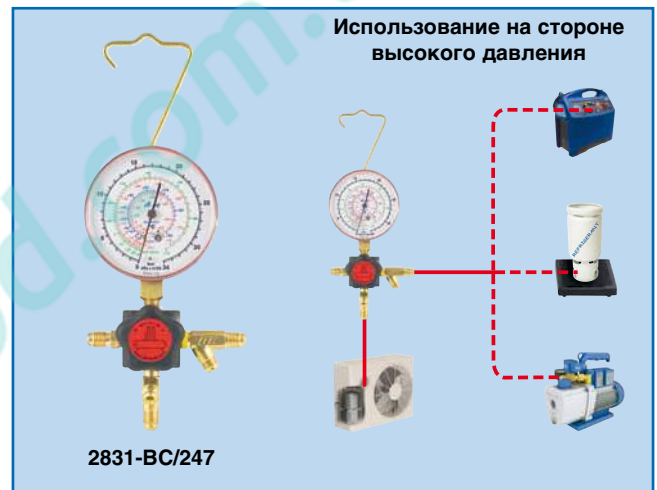
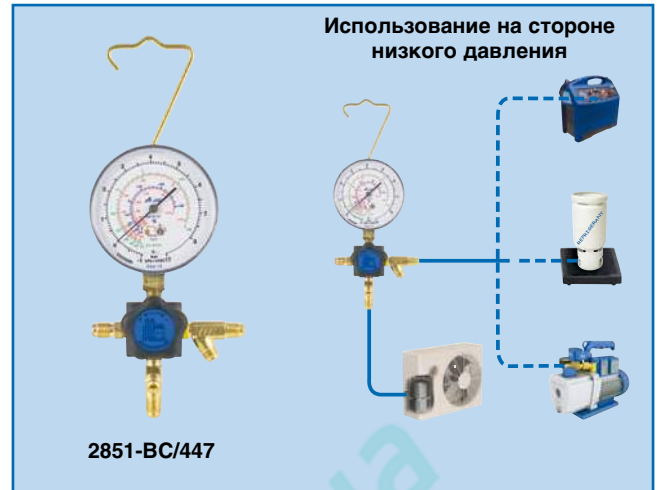

2. ДВУХВЕНТИЛЬНЫЕ МЕМБРАННЫЕ МАНОМЕТРИЧЕСКИЕ КОЛЛЕКТОРЫ "ITE"

Шкалы манометра 80 мм:

Модель	Шкала	Газы	КЛАСС
BC	бар/°C	R12, R22, R502	1.6
BC-1.0	бар/°C	R12, R22, R502	1.0
BPC	бар/psi/°C	R12, R22, R502	1.6
BC/4	бар/°C	R134a, R404A	1.6
BC/447	бар/°C	R134a, R404A, R407C, R507	1.6
BC-1.0/447	бар/°C	R134a, R404A, R407C, R507	1.0
BC/27	бар/°C	R22, R407C	1.6
BC/247	бар/°C	R22, R134a, R404A, R407C	1.6

G-BC	бар/°C	R12, R22, R502 (глицерин)	1.6
G-BPC	бар/psi/°C	R12, R22, R502 (глицерин)	1.6
G-BC/4	бар/°C	R134a, R404A (глицерин)	1.6
G-BC/447	бар/°C	R134a, R404A, R407C, R507 (глиц.)	1.6
G-BC/247	бар/°C	R22, R134a, R404A, R407C (глиц.)	1.6

R410A манометры + коллекторы с специальным корпусом, см. на стр. 49.

ОПИСАНИЕ

- Прочный, чёрный, алюминиевый, двухвентильный корпус с герметичным смотровым стеклом и крюком.
- Возможность на панельное крепление.
- Снабжён 5 соединениями 1/4" MFL, от которых два с клапаном Шредера (центральный тройник + на левом стороны (низкого давления)). Это обеспечивает дополнительные присоединения, например для вакуумметра, добавления масла, ...
- Для работы в условиях глубокого вакуума: герметичные вентили мембранного типа. Для полного закрытия вентилей необходимо лишь небольшое усилие и для полного открытия надо совершить только один поворот.
- Стандартно поставляется с виброгасящими манометрами 80 мм (см. на стр. 54).
- Прочные и противоскользящие ручки.

MB2-ADS

ДВУХВЕНТИЛЬНЫЙ КОРПУС КОЛЛЕКТОРА НР/ЛР

Крюк и красный и синий вентиль.
Соединения : 5 x 1/4" MFL.

Оборудован глухими заглушками для крепления шлангов, которые не используются. Без манометров, шлангов и чемодана.

2802-СЕРИЯ

MB2-ADS + манометры

Выберите шкалу манометра 80 мм из вышеуказанного списка (например: 2802-BC). Без шлангов. В картонной коробке.

2812-СЕРИЯ

MB2-ADS + манометры + шланги

Выберите шкалу манометра 80 мм из вышеуказанного списка (например: 2812-BC). 3 шланги 1/4" FFL, 90 см (выберите шланги на стр. 58 - 63). В картонной коробке.

2822-СЕРИЯ

MB2-ADS + манометры + шланги + чемодан

Выберите шкалу манометра 80 мм из вышеуказанного списка (например: 2822-BC). 3 шланги 1/4" FFL, 90 см (выберите шланги на стр. 58 - 63). В противоударном, переносном чемодане.

ЗАПАСНЫЕ ЧАСТИ

Смотрите на стр. 52.

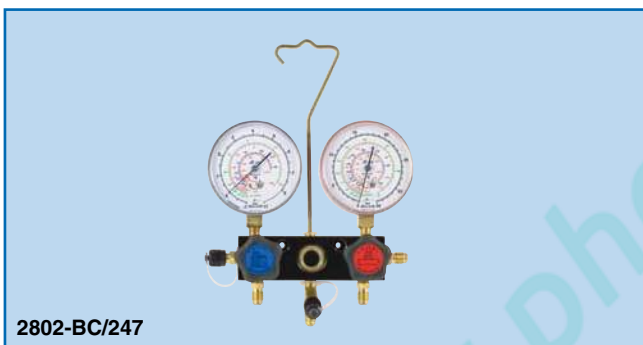
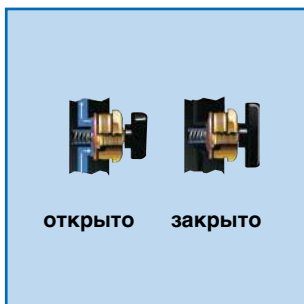
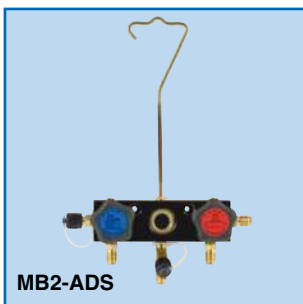
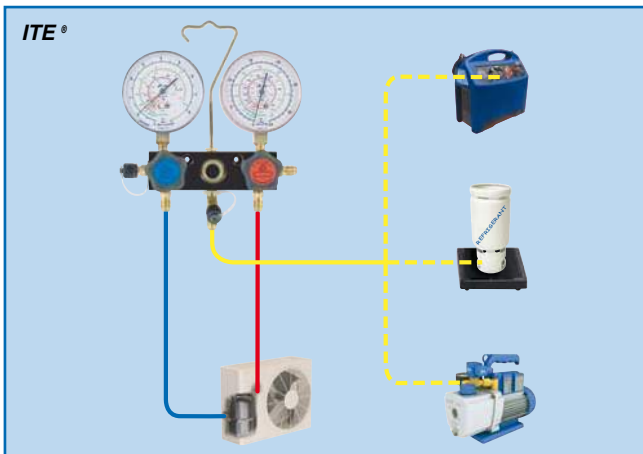

3. ЧЕТЫРЁХВЕНТИЛЬНЫЕ МЕМБРАННЫЕ МАНОМЕТРИЧЕСКИЕ КОЛЛЕКТОРЫ “ITE”

Шкалы манометра 80 мм:			КЛАСС
BC	бар/°C	R12, R22, R502	1.6
BC-1.0	бар/°C	R12, R22, R502	1.0
BPC	бар/psi/°C	R12, R22, R502	1.6
BC/4	бар/°C	R134a, R404A	1.6
BC/447	бар/°C	R134a, R404A, R407C, R507	1.6
BC-1.0/447	бар/°C	R134a, R404A, R407C, R507	1.0
BC/27	бар/°C	R22, R407C	1.6
BC/247	бар/°C	R22, R134a, R404A, R407C	1.6

G-BC	бар/°C	R12, R22, R502 (глицерин)	1.6
G-BPC	бар/psi/°C	R12, R22, R502 (глицерин)	1.6
G-BC/4	бар/°C	R134a, R404A (глицерин)	1.6
G-BC/447	бар/°C	R134a, R404A, R407C, R507 (глиц.)	1.6
G-BC/247	бар/°C	R22, R134a, R404A, R407C (глиц.)	1.6

ОПИСАНИЕ

- Прочный, чёрный, алюминиевый четырёхвентильный корпус с герметичным смотровым стеклом и крюком.
- Возможность на панельное крепление.
- Снабжён 3 соединениями 1/4" MFL и 1 соединением 3/8" MFL. Пятое, нижнее соединение с заглушкой. Удаление заглушки (1/8" NPT) обеспечивает установку дополнительного соединения. Соединение 3/8" позволяет эвакуацию 4 часа быстрее чем обычные коллекторы.
- Для работы в условиях глубокого вакуума: герметичные вентили мембранного типа. Для полного закрытия вентилей необходимо лишь небольшое усилие и для полного открытия надо совершить только один поворот.
- Стандартно поставляется с виброгасящими манометрами 80 мм (см. на стр. 54).
- Прочные и противоскользящие ручки.

MB4-ADS

ЧЕТЫРЁХВЕНТИЛЬНЫЙ КОРПУС КОЛЛЕКТОРА HP/LP

Крюк и красный, синий и 2 жёлтые вентили.
Соединения : 3 x 1/4" MFL + 1 x 3/8" MFL.
Оборудован глухими заглушками для крепления шлангов, которые не используются.
Без манометров, шлангов и чемодана.

2804-СЕРИЯ

MB4-ADS + манометры

Выберите шкалу манометра 80 мм из вышеуказанного списка (например: 2804-BC).
Без шлангов.
В картонной коробке.

2814-СЕРИЯ

MB4-ADS + манометры + шланги

Выберите шкалу манометра 80 мм из вышеуказанного списка (например: 2814-BC).
3 шланги 1/4" FFL + 1 шланг 3/8" FFL, 150 см (выберите шланги на стр. 58 - 63).
В картонной коробке.

2824-СЕРИЯ

MB4-ADS + манометры + шланги + чемодан

Выберите шкалу манометра 80 мм из вышеуказанного списка (например: 2824-BC).
3 шланги 1/4" FFL + 1 шланг 3/8" FFL, 150 см (выберите шланги на стр. 58 - 63).
В противоударном, переносном чемодане.

ЗАПАСНЫЕ ЧАСТИ

Смотрите на стр. 52.

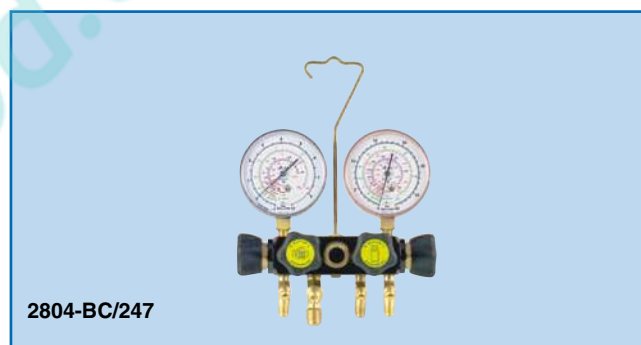
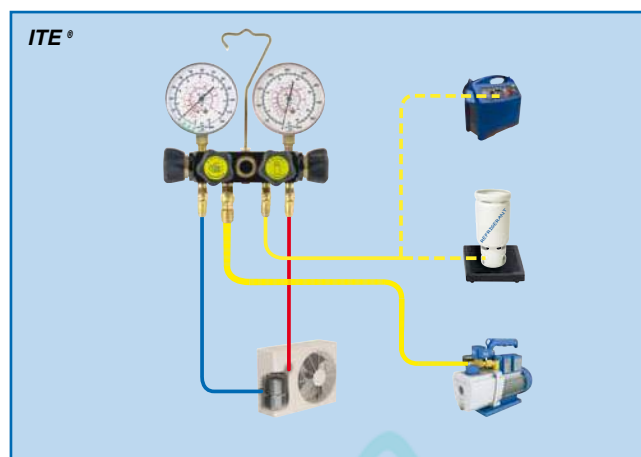

4. ПЯТИВЕНТИЛЬНЫЕ МЕМБРАННЫЕ МАНОМЕТРИЧЕСКИЕ КОЛЛЕКТОРЫ "ITE"

Шкалы манометра 80 мм:

	бар/°C	R12, R22, R502	КЛАСС
BC	бар/°C	R12, R22, R502	1.6
BC-1.0	бар/°C	R12, R22, R502	1.0
BPC	бар/psi/°C	R12, R22, R502	1.6
BC/4	бар/°C	R134a, R404A	1.6
BC/447	бар/°C	R134a, R404A, R407C, R507	1.6
BC-1.0/447	бар/°C	R134a, R404A, R407C, R507	1.0
BC/27	бар/°C	R22, R407C	1.6
BC/247	бар/°C	R22, R134a, R404A, R407C	1.6

G-BC	бар/°C	R12, R22, R502 (глицерин)	1.6
G-BPC	бар/psi/°C	R12, R22, R502 (глицерин)	1.6
G-BC/4	бар/°C	R134a, R404A (глицерин)	1.6
G-BC/447	бар/°C	R134a, R404A, R407C, R507 (глиц.)	1.6
G-BC/247	бар/°C	R22, R134a, R404A, R407C (глиц.)	1.6

ОПИСАНИЕ

- Прочный, чёрный, алюминиевый, пятивентильный корпус с герметичным смотровым стеклом и крюком.
- Возможность на панельное крепление.
- Снабжён 3 соединениями 1/4" MFL и 1 соединением 3/8" MFL. Пятое, нижнее соединение с заглушкой. Удаление заглушки (1/8" NPT) обеспечивает установку дополнительного соединения. Соединение 3/8" позволяет эвакуацию 4 часа быстрее чем обычные коллекторы.
- Для работы в условиях глубокого вакуума: герметичные вентили мембранного типа. Для полного закрытия вентилей необходимо лишь небольшое усилие и для полного открытия надо совершить только один поворот.
- Стандартно поставляется с виброгасящими манометрами 80 мм (см. на стр. 54) и с вакуумметром (защищенный от избыточного давления).
- Прочные и противоскользящие ручки.

MB5-ADS

ПЯТИВЕНТИЛЬНЫЙ КОРПУС КОЛЛЕКТОРА HP/LP

Крюк и красный, синий и 3 жёлтые вентили. Соединения: 3 x 1/4" MFL + 1 x 3/8" MFL + safety valve.

Оборудован глухими заглушками для крепления шлангов, которые не используются. Без манометров, шлангов и чемодана.

2805-СЕРИЯ

MB5-ADS + манометры

827-VRP + Выберите шкалу манометра 80 мм из вышеуказанного списка (например: 2805-BC).

Без шлангов.

В картонной коробке.

2815-СЕРИЯ

MB5-ADS + манометры + шланги

827-VRP + Выберите шкалу манометра 80 мм из вышеуказанного списка (например: 2815-BC).

3 шланги 1/4" FFL + 1 шланг 3/8" FFL, 150 см (выберите шланги на стр. 58 - 63).

В картонной коробке.

2825-СЕРИЯ

MB5-ADS + манометры + шланги + чемодан 827-VRP + Выберите шкалу манометра 80 мм из вышеуказанного списка (например: 2825-BC).

3 шланги 1/4" FFL + 1 шланг 3/8" FFL, 150 см (выберите шланги на стр. 58 - 63).

В противоударном, переносном чемодане.

ЗАПАСНЫЕ ЧАСТИ

Смотрите на стр. 52.

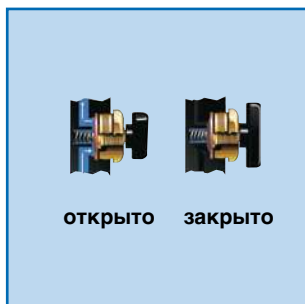
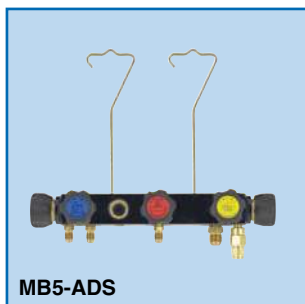
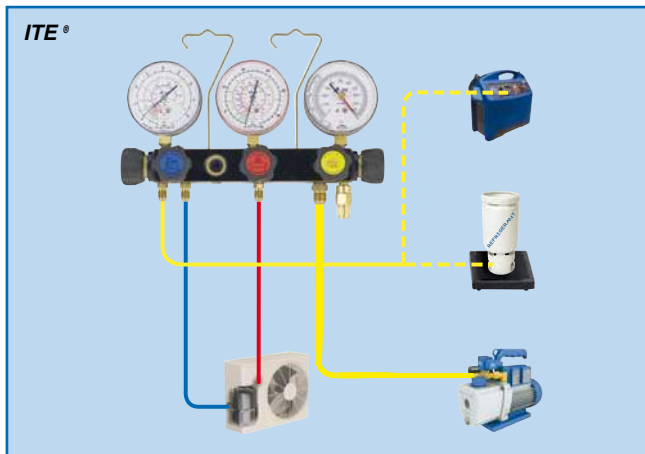

5. "ITE" ПОРШНЕВЫЕ КОЛЛЕКТОРЫ ДЛЯ ПРИМЕНЕНИЙ R410A И CO₂

Шкалы манометра 80 мм:		КЛАСС
BPC/410	бар/psi/°C R410A	1.6
BPC-1.0/410	бар/psi/°C R410A	1.0
BPC/410/27	бар/psi/°C R22, R407C, R410A	1.6
G-BPC/410	бар/psi/°C R410A (глицерин)	1.6
G-BPC/410/127	бар/psi/°C R22, R134a, R22, R410A (глиц.)	1.6
G-BC/CO2	бар/°C R744 (glycerine)	1.6

ОПИСАНИЕ

- Прочный алюминиевый, двухвентильный корпус с крюком.
- Возможность на панельное крепление.
- Двойное уплотнительное кольцо для применений при высоком давлении.
- Стандартно поставляется с виброгасящими манометрами 80 мм (см. на стр. 54).
- Снабжён 4 соединениями 1/4" MFL, от которых одно с клапаном Шредера (центральный тройник).
- Прочные и противоскользкие ручки.

MB2-AP ДВУХВЕНТИЛЬНЫЙ КОРПУС КОЛЛЕКТОРА HP/LP
Крюк и красный и синий вентиль.
Соединения: 3 x 1/4" MFL.
Оборудован глухими заглушками для крепления шлангов, которые не используются.
Без манометров, шлангов и чемодана.

2802P-СЕРИЯ MB2-AP + манометры
Выберите шкалу манометра 80 мм из вышеуказанного списка (например: 2802P-BPC/410).
Без шлангов.
В картонной коробке.

2812P-СЕРИЯ MB2-AP + манометры + шланги
Выберите шкалу манометра 80 мм из вышеуказанного списка (например: 2812P-BPC/410).
2 шланги 1/4" FFL - 5/16" FFL + 1 шланг 1/4" FFL, 90 см (выберите шланги на стр. 62 и 63).
В картонной коробке.

2822P-СЕРИЯ MB2-AP + манометры + шланги + чемодан
Выберите шкалу манометра 80 мм из вышеуказанного списка (например: 2822P-BPC/410).
2 шланги 1/4" FFL - 5/16" FFL + 1 шланг 1/4" FFL, 90 см (выберите шланги на стр. 62 и 63)
В противоударном, переносном чемодане.

ЗАПАСНЫЕ ЧАСТИ Смотрите на стр. 52.

6. KWIK-CHARGE ЗАПРАВКИ

535-C IMPERIAL "KWIK-CHARGE" ЗАПРАВКИ
Соединение 1/4" FFL (вход)
x соединение 1/4" MFL (выход)

545-C IMPERIAL "KWIK-CHARGE" ЗАПРАВКИ
Соединение 5/16" FFL (вход)
x соединение 5/16" MFL (выход)
для применений R410a

- Принимает жидкий хладагент из баллона с хладагентом (нет необходимости подогревать баллон с хладагентом) и разгружает напрямую в систему с низким давлением.
- Скорость заправки в 8 раз выше, по сравнению с заправкой пара.
- Заправка жидкости требуется вдобавок при употреблении флуоресцентного красителя.
- Цилиндры для быстрой заправки располагаются на стороне низкого давления заправочного коллектора или коллектора заправочной станции. Заправочный шланг присоединен от выходного отверстия цилиндра быстрой заправки к стороне низкого давления системы.
- Объемный расход хладагента, поступающего из заправочного цилиндра, меньше объемной производительности компрессора. Это гарантирует безопасную, быструю заправку без угрозы для компрессора.
- Встроенный шаровой обратный клапан автоматически открывается при вакуумировании, чтобы гарантировать быстрое, неограниченное откачивание.
- Подходит для всех холодильных систем, работающих на CFC, HCFC и HFC.
- 1 цилиндр обслуживает все системы 1.76 кВт (1/2 тонна) или большие.

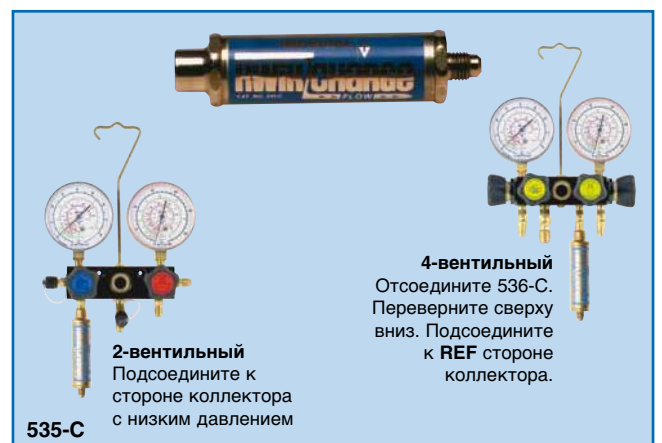
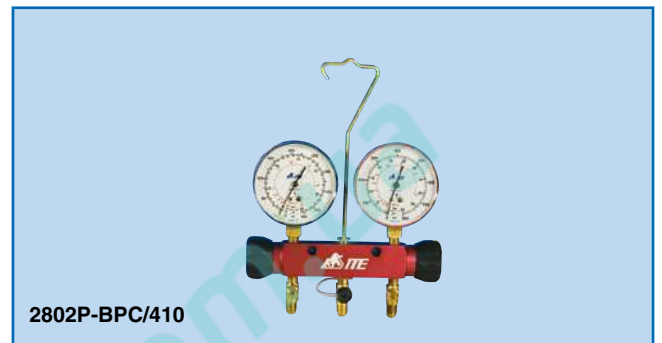
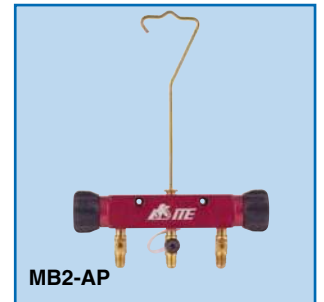
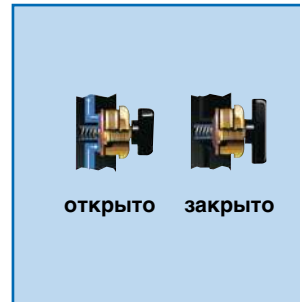

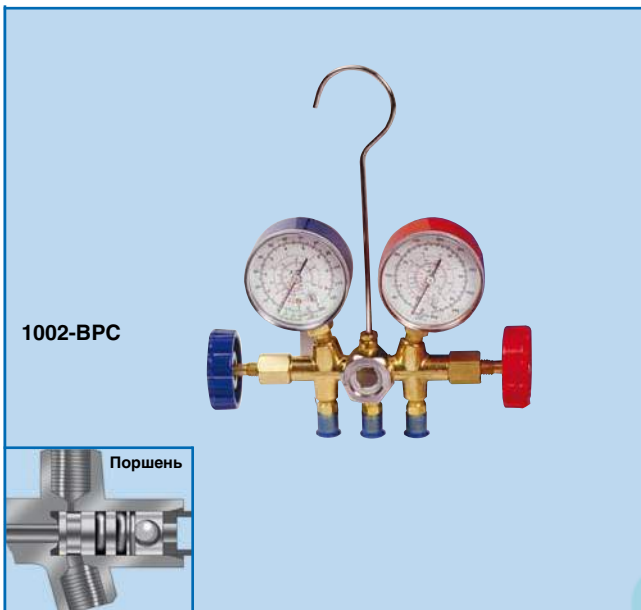
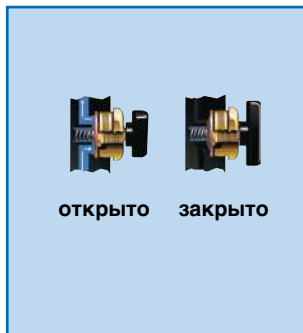
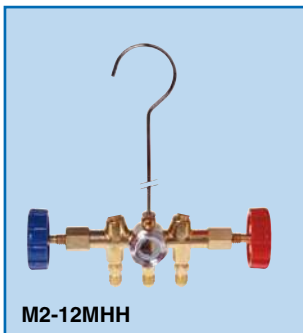

7. ЛАТУННЫЙ ПОРШНЕВОЙ КОЛЛЕКТОР

Шкалы манометра 80 мм:			КЛАСС
BC	бар/°C	R12, R22, R502	1.6
BC-1.0	бар/°C	R12, R22, R502	1.0
BPC	бар/psi/°C	R12, R22, R502	1.6
BC/4	бар/°C	R134a, R404A	1.6
BC/447	бар/°C	R134a, R404A, R407C, R507	1.6
BC-1.0/447	бар/°C	R134a, R404A, R407C, R507	1.0
BC/27	бар/°C	R22, R407C	1.6
BC/247	бар/°C	R22, R134a, R404A, R407C	1.6

G-BC	бар/°C	R12, R22, R502 (глицерин)	1.6
G-BPC	бар/psi/°C	R12, R22, R502 (глицерин)	1.6
G-BC/4	бар/°C	R134a, R404A (глицерин)	1.6
G-BC/447	бар/°C	R134a, R404A, R407C, R507 (глиц.)	1.6
G-BC/247	бар/°C	R22, R134a, R404A, R407C (глиц.)	1.6

Шкалы манометра 62 мм:			КЛАСС
BPC	бар/psi/°C	R12, R22, R502	1.6
BC/447	бар/°C	R134a, R404A, R407C, R507	1.6
BC/247	бар/°C	R22, R134a, R404A, R407C	1.6

ОПИСАНИЕ

- Латунный корпус с герметичным смотровым стеклом и крюком.
- Снабжён 3 соединениями 1/4" MFL connections.
- Поставляется с виброгасящими манометрами 62 мм или 80 мм (см. на стр. 54).

M2-12MNH ДВУХВЕНТИЛЬНЫЙ КОРПУС КОЛЛЕКТОРА НР/LP
 Крюк и красный и синий вентиль.
 Соединения: 3 x 1/4" MFL.
 Оборудован глухими заглушками для крепления шлангов, которые не используются. Без манометров, шлангов и чемодана.

1002-СЕРИЯ M2-12MNH + манометры 62 мм
 Выберите шкалу манометра 62 мм из вышеуказанного списка (например: 1002-BC). Без шлангов. В картонной коробке.

1802-СЕРИЯ M2-12MNH + манометры 80 мм
 Выберите шкалу манометра 80 мм из вышеуказанного списка (например: 1802-BC). Без шлангов. В картонной коробке.

1012-СЕРИЯ M2-12MNH + манометры 62 мм + шланги.
 Выберите шкалу манометра 62 мм из вышеуказанного списка (например: 1012-BC). 3 шланги 1/4" FFL, 90 см (выберите шланги на стр. 58 - 63). В картонной коробке.

1812-СЕРИЯ M2-12MNH + манометры 80 мм + шланги.
 Выберите шкалу манометра 80 мм из вышеуказанного списка (например: 1812-BC). 3 шланги 1/4" FFL, 90 см (выберите шланги на стр. 58 - 63). В картонной коробке.

8. АЛЮМИНИЕВЫЙ ПОРШНЕВОЙ КОЛЛЕКТОР

Шкалы манометра 80 мм:			КЛАСС
BC	бар/°C	R12, R22, R502	1.6
BC-1.0	бар/°C	R12, R22, R502	1.0
BPC	бар/psi/°C	R12, R22, R502	1.6
BC/4	бар/°C	R134a, R404A	1.6
BC/447	бар/°C	R134a, R404A, R407C, R507	1.6
BC-1.0/447	бар/°C	R134a, R404A, R407C, R507	1.0
BC/27	бар/°C	R22, R407C	1.6
BC/247	бар/°C	R22, R134a, R404A, R407C	1.6

G-BC	бар/°C	R12, R22, R502 (глицерин)	1.6
G-BPC	бар/psi/°C	R12, R22, R502 (глицерин)	1.6
G-BC/4	бар/°C	R134a, R404A (глицерин)	1.6
G-BC/447	бар/°C	R134a, R404A, R407C, R507 (глиц.)	1.6
G-BC/247	бар/°C	R22, R134a, R404A, R407C (глиц.)	1.6

Шкалы манометра 62 мм:			КЛАСС
BPC	бар/psi/°C	R12, R22, R502	1.6
BC/447	бар/°C	R134a, R404A, R407C, R507	1.6
BC/247	бар/°C	R22, R134a, R404A, R407C	1.6

ОПИСАНИЕ

- Алюминиевый корпус с герметичным смотровым стеклом и крюком.
- Оборудован 5 соединениями 1/4" MFL, от которых два с клапаном Шредера (центральный тройник + на левом стороны (низкого давления)). Это обеспечивает дополнительные присоединения, например для вакуумметра, добавления масла, ...
- Поставляется с виброгасящими манометрами 62 мм или 80 мм (см. на стр. 54).

M2-14

ДВУХВЕНТИЛЬНЫЙ КОРПУС КОЛЛЕКТОРА HP/LP

Крюк и красный и синий вентиль.

Соединения: 5 x 1/4" MFL.

Оборудован глухими заглушками для крепления шлангов, которые не используются. Без манометров, шлангов и чемодана.

1004-СЕРИЯ

M2-14 + манометры 62 мм

Выберите шкалу манометра 62 мм из вышеуказанного списка (например: 1004-BC). Без шлангов.

В картонной коробке.

1084-СЕРИЯ

M2-14 + манометры 80 мм

Выберите шкалу манометра 80 мм из вышеуказанного списка (например: 1084-BC). Без шлангов.

В картонной коробке.

1184-СЕРИЯ

M2-14 + манометры 80 мм + шланги.

Выберите шкалу манометра 80 мм из вышеуказанного списка (например: 1184-BC). 3 шланги 1/4" FFL, 90 см (выберите шланги на стр. 58 - 63).

В картонной коробке.

1284-СЕРИЯ

M2-14 + манометры 80 мм + шланги + чемодан.

Выберите шкалу манометра 80 мм из вышеуказанного списка (например: 1284-BC). 3 шланги 1/4" FFL, 90 см (выберите шланги на стр. 58 - 63).

В противоударном, переносном чемодане.

ЗАПАСНЫЕ ЧАСТИ

Смотрите на стр. 52.

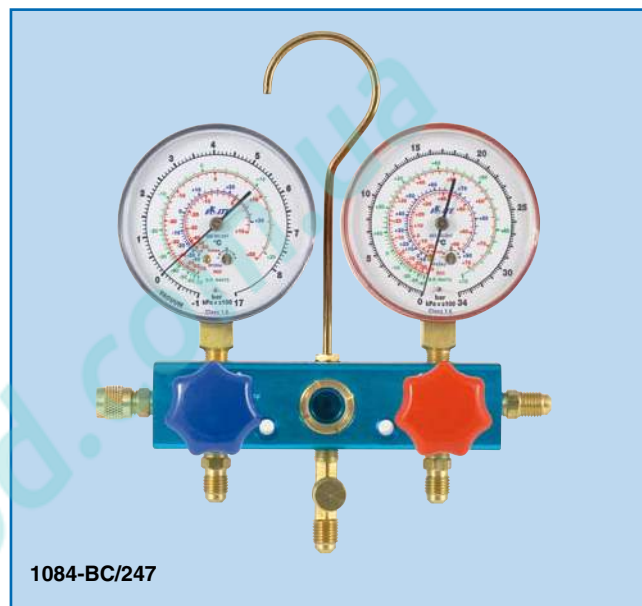
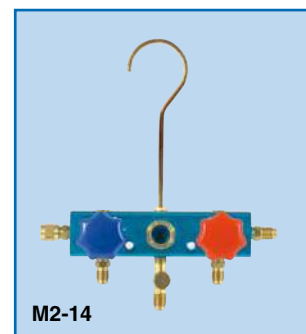
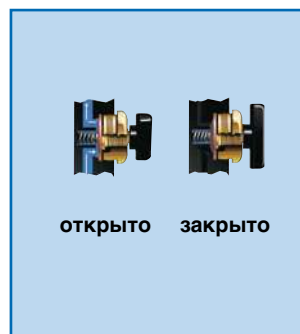

9. ЗАПАСНЫЕ ЧАСТИ

ДЛЯ "ITE" МЕМБРАННЫХ КОЛЛЕКТОРОВ

MB-EP	Внешние запчасти
MB-HH	Крюк
MB-IP	Внутренние запчасти + набор из 4 цветных ярлыков
MB-SP	Смотровое стекло
MB-SR	Ключ для удаления смотровое стекла
MV-8520	У-образный фитинг 1/8" MPT x 1/4" MFL x 1/4" MFL

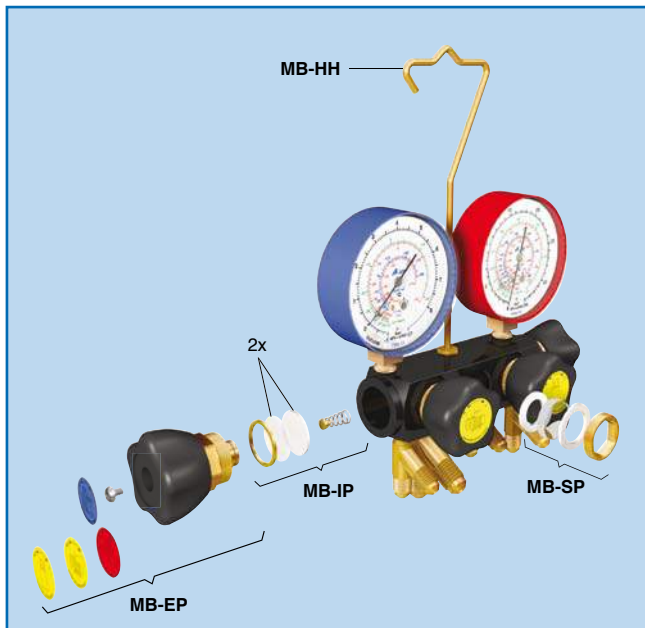

ДЛЯ MB2-AP

MBP-EP	Внешние запчасти
MBP-IP	Внутренние запчасти + набор из 2 цветных ярлыков
MB-HH	Крюк

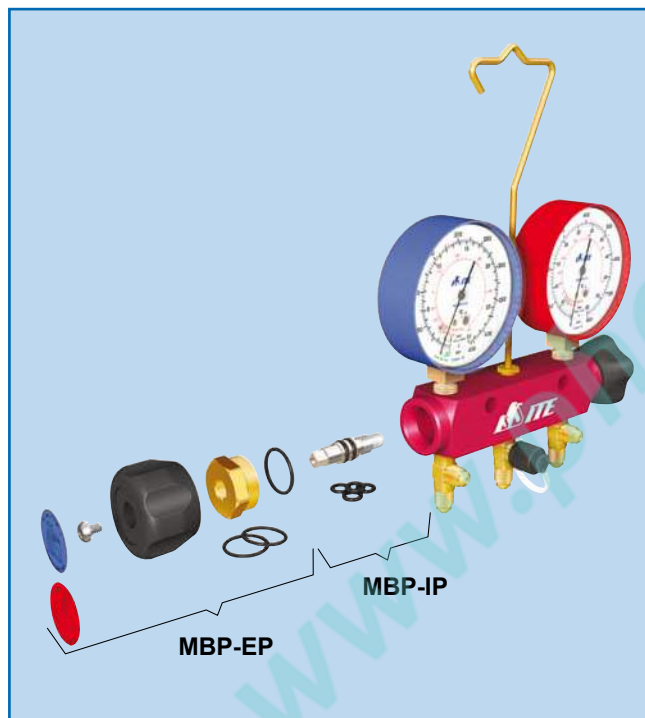

ДЛЯ M2-14

MR-14-BH	Ручка синего света
MR-14-RH	Ручка красного света
MR-14-VK	Полный комплект вентиля
MR-14-VS	Только седло вентиля

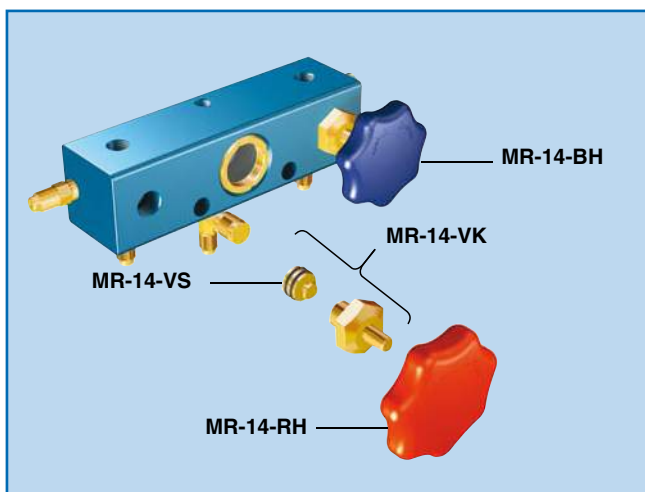

ДЛЯ ВСЕХ КОЛЛЕКТОРОВ

CRISTAL CLEAR	Съемное пластиковое стекло манометра (80 мм)
84617-E/N	Противоударный, переносной чемодан.

10. ЦИФРОВОЙ МАНОМЕТРИЧЕСКИЙ КОЛЛЕКТОР

DIMA-4

ЦИФРОВОЙ МАНОМЕТРИЧЕСКИЙ КОЛЛЕКТОР

Этот цифровой манометрический коллектор высокого качества подходит ко всем датчикам типа К. Каждый коллектор поставляется с батарейкой 9 В (срок службы: 40 часов).

ТЕХНИЧЕСКИЕ ХАРАКТЕРИСТИКИ И СПЕЦИФИКАЦИИ

- Подходит к больше 50 хладагентов, например: R134a, R2090a, R407C, R407F, R410A, R404A, R600a, R1234yf, R744 (CO₂), ...
- Возможность модернизации под новые хладагенты (программирование обязательно).
- При работе с неазеотропными хладагентами (например R407C) можно указать жидкость или пар (выбор между НИЗКОЕ и ВЫСОКОЕ).
- Измерение вакуума в обеих рабочих линиях (0,01 бар).
- Максимальное рабочее давление: 56 бар.
- Класс точности выше 1 %.
- **Четырёхвентильный коллектор** (низкое, высокое, хладагент, вакуум).
- Смотровое стекло.
- Поставляется с 2 датчиками типа К (шнур, 3 метра), измерение в °C или °F.
- Вычисление разницы температур T1 и T2.
- 1 датчик окружающей температуры.
- Сенсоры давления высокого качества и изготовлены из керамики (диапазон от -0,99 бар до 49,90 бар), чтение на бар, MPa и psi.
- Измерения переохлаждения и перегрев.

DIMA-4/NH₃

Версия NH₃ по запросу

DIMA-4/COMPLETE ЦИФРОВОЙ МАНОМЕТРИЧЕСКИЙ КОЛЛЕКТОР (КОМПЛЕКТ)

DIMA-4 с следующими шлангами:

- **3HDSA-36**
(1/4" прямое окончание, 1/4" окончание 45° с депрессором)
- **HDCSA-36-Y-1/4x3/8-45°**
(1/4" прямое окончание, 3/8" окончание 45° без депрессора)
- **HDSA-36-B/410**
(1/4" прямое окончание, 5/16" окончание 45° с депрессором)
- **HDSA-36-R/410**
(1/4" прямое окончание, 5/16" окончание 45° с депрессором)
- Поставляется в большом, более удобном чемодане.



DIMA-4



DIMA-4/COMPLETE



Обычный манометр



Виброгасящий манометр

ГРАДУИРУЕМЫЕ МАНОМЕТРЫ “ ITE ”

1. ВИБРОГАСЯЩИЕ МАНОМЕТРЫ 820 Серии Класса 1.6 - Ø80 мм

- Все манометры серии “823” и “825” предназначены для хладагентов CFC, HCFC и HFC.
- Диаметр шкалы манометра - 80 мм, 1/8” NPT с наружной резьбой (= MPT) или 1/4” SAE с наружной резьбой (= MFL).
- Виброгасящий механизм обеспечивает четкие показания манометра.
- Градуируемые манометры (стрелку легко установить в нулевое положение).

Виды

- 823 красный манометр стороны высокого давления
От 0 бар (0 psi) до 34 бар (500 psi).
Для R410A манометров от 0 бар (0 psi) до 55 бар (800 psi).
- 825 синий манометр стороны низкого давления
От -1 бар (-30 дюймов Hg) до 8 бар (120 psi), по прямой до 17бар (250 psi).
Для R410A манометров от -1 бар (-30 дюймов Hg) до 30 бар (440 psi).

Шкалы манометра

- Выберите нужную шкалу и прибавьте к “823” или “825” номеру манометра

В	бар только	
BC	бар/°C	для R12,R22,R502
BPC	бар/psi/°C	для R12,R22,R502
BPC/410	бар/psi/°C	для R410A
BPC/410/27	бар/psi/°C	для R22, R407C, R410A
BC/4	бар/°C	для R134a, R404A
BC/447	бар/°C	для R134a, R404A, R407C, R507
BC/27	бар/°C	для R22, R407C
BC/247	бар/°C	для R22, R134a, R404A, R407C

Предлагаемые виды

823-СЕРИЯ	HP манометр с вертикально расположенным нижним соединением 1/8” MPT.
825-СЕРИЯ	LP манометр с вертикально расположенным нижним соединением 1/8” MPT. Например: 823-BC.
823-S-СЕРИЯ	HP манометр с вертикально расположенным нижним соединением 1/4” MFL.
825-S-СЕРИЯ	LP манометр с вертикально расположенным нижним соединением 1/4” MFL. Например: 823-S-BC.
823-C-СЕРИЯ	HP манометр с соединением 1/4” MFL, расположенным сзади по центру.
825-C-СЕРИЯ	LP манометр с соединением 1/4” MFL, расположенным сзади по центру. Например: 823-C-BC.
823-WM-СЕРИЯ	HP манометр с соединением 1/4” MFL, расположенным сзади по центру + крепёжный диск для крепления на стене.
825-WM-СЕРИЯ	LP манометр с соединением 1/4” MFL, расположенным сзади по центру + крепёжный диск для крепления на стене. Например: 823-WM-BC.

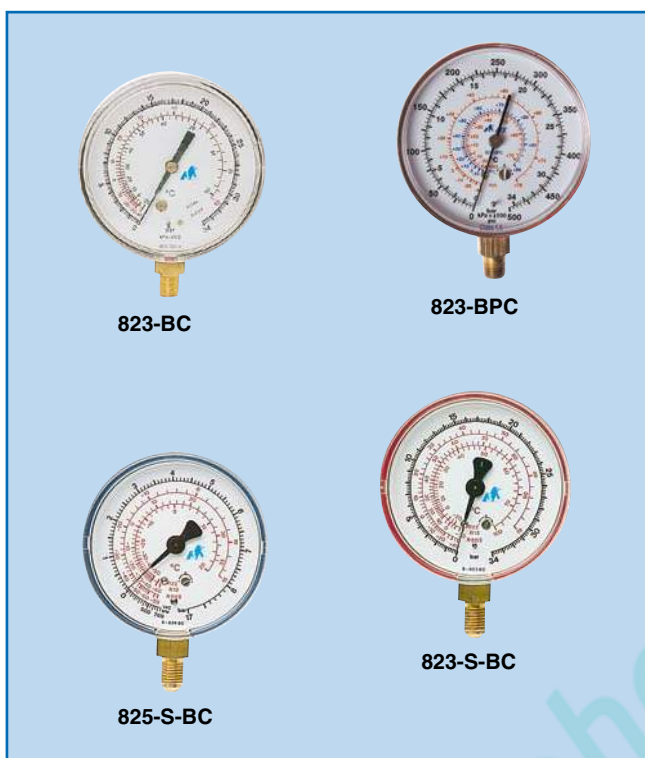

Аксессуары

PM-80-B	Синий диск для панельного крепления (80 мм)
PM-80-R	Красный диск для панельного крепления (80 мм)
WM-80-B	Синий диск для крепления на стене (80 мм)
WM-80-R	Красный диск для крепления на стене (80 мм)
M2-106	Латунный штуцер для крепления 1/8"
M2-108	Латунный штуцер для крепления 1/4"
U3-04A	Латунный штуцер-переходник для манометров 1/8" FPT x 1/4" MFL.
U3-04B	Латунный штуцер-переходник для манометров 1/4" FPT x 1/4" MFL.
CRISTAL CLEAR	Пластиковая навинчиваемая линза манометра (80 мм).
RK-800B	Резиновая защита манометра, синяя
RK-800R	Резиновая защита манометра, красная



2. ВИБРОГАСЯЩИЕ МАНОМЕТРЫ 820 Серии Класса 1.0 Ø 80 мм

- Данные манометры подобны манометрам серии "823" и "825" стандартного класса 1.6, но отличаются повышенной точностью.
- Манометры проверены в соответствии с классом "1.0", градуированы и помечены **K1.1.0** (максимальная погрешность в работе 1%).

Шкалы манометра

- Выберите нужную шкалу и прибавьте к "823" или "825" номеру манометра
- | | | |
|--------------------|--------|-------------------------------|
| BC-1.0 | бар/°C | для R12, R22, R502 |
| BC-1.0/447 | бар/°C | для R134a, R404A, R407A, R507 |
| BPC-1.0/410 | бар/°C | для R410a |

823-СЕРИЯ	HP манометр класса 1.0 с вертикально расположенным нижним соединением 1/8" FPT.
825-СЕРИЯ	LP манометр класса 1.0 с вертикально расположенным нижним соединением 1/8" FPT.
823-S-СЕРИЯ	HP манометр класса 1.0 с вертикально расположенным нижним соединением 1/4" MFL.
825-S-СЕРИЯ	LP манометр класса 1.0 с вертикально расположенным нижним соединением 1/4" MFL.

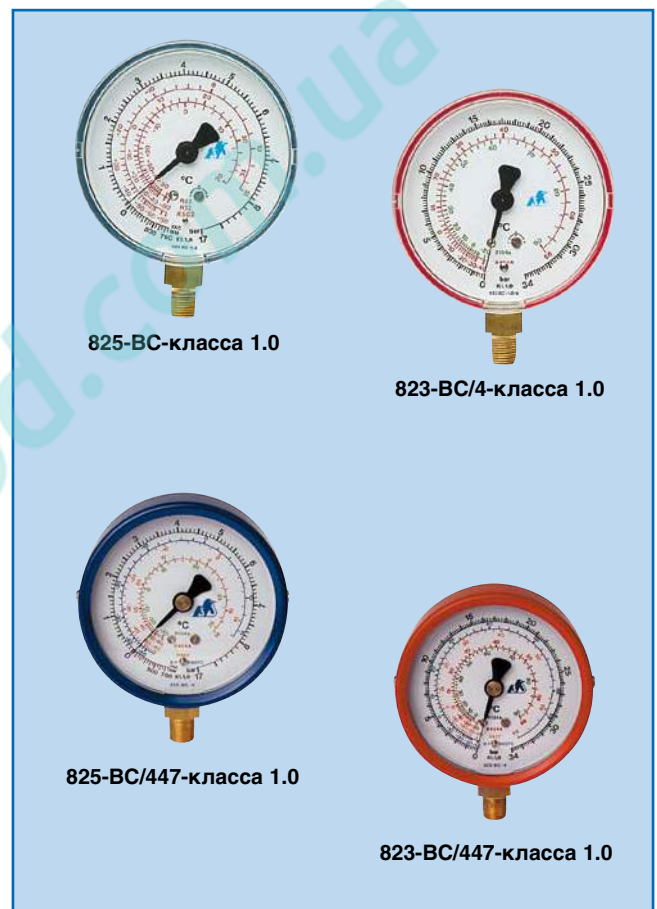

3. ВИБРОГАСЯЩИЕ МАНОМЕТРЫ 620 Серии Класса 1.6 - Ø 60 мм

- Классический диаметр шкалы - 62 мм.
- Вертикально расположенное нижнее соединение 1/8" NPT с наружной резьбой (= MPT).
- Возможность установки нулевой позиции и неразбивающаяся передняя часть манометра.

Шкалы манометра

- Выберите нужную шкалу и прибавьте к "823" или "825" номеру манометра.
- | | | |
|---------------|------------|-------------------------------|
| BPC | бар/psi/°C | для R12, R22, R502 |
| BC/447 | бар/°C | для R134a, R404a, R407c, R507 |
| BC/410 | бар/°C | для R410a |
| BC/247 | бар/°C | для R22, R134a, R404a, R407c |

623-СЕРИЯ	HP манометр с вертикально расположенным нижним соединением 1/8" FPT.
625-СЕРИЯ	LP манометр с вертикально расположенным нижним соединением 1/8" FPT.

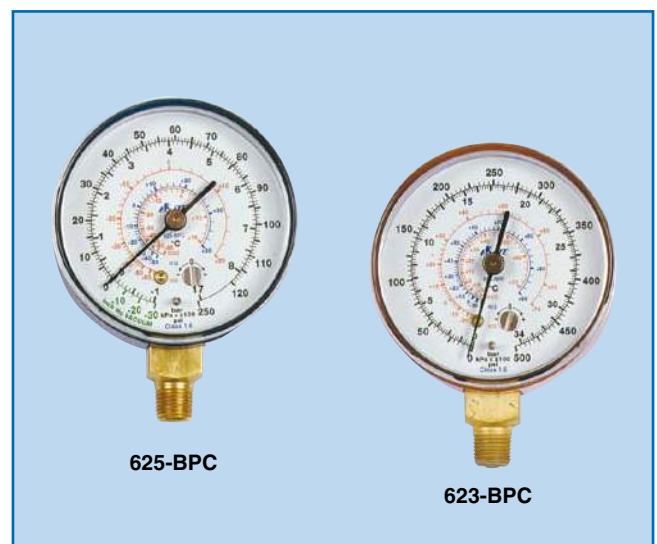

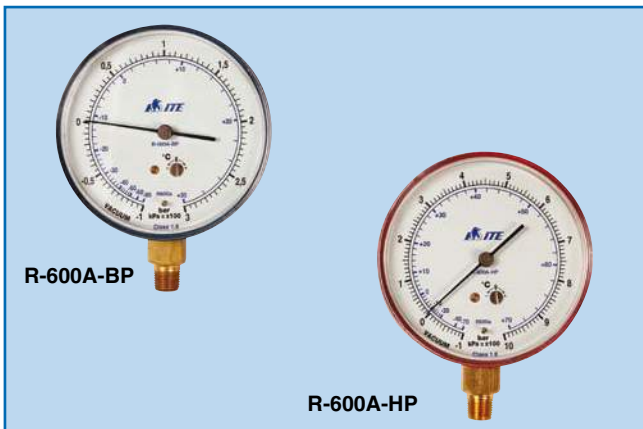

4. ВИБРОГАСЯЩИЕ МАНОМЕТРЫ Серии R-600 Класса 1.6-ИЗОБУТАН

- Градуирован для изобутана. Диаметр шкалы 80 мм.
- Манометры для высокого и низкого давления. Соединение 1/8" NPT с наружной резьбой (= MPT).
- Возможность установки нулевой позиции.

R-600A-HP

HP манометр с вертикально расположенным нижним соединением 1/8" MPT (от -1 бар до 10 бар)

R-600A-BP

LP манометр с вертикально расположенным нижним соединением 1/8" MPT (от -1 бар до 3 бар)

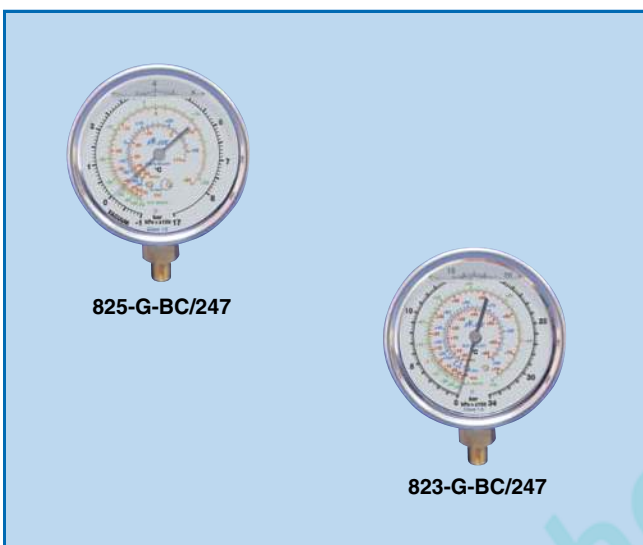

5. ГЛИЦЕРИНОВЫЕ МАНОМЕТРЫ 820-Серии G Класса 1.6 - Ø 80 мм

- Для исключения всех вибраций и обеспечения точных измерений применяются манометры наполненные глицерином.
- Данные манометры подобны манометрам, 823 и 825 серий стандартного класса 1.6 Ø 80 мм.

Шкалы манометра

- Выберите нужную шкалу и прибавьте к "823" или "825" номеру манометра

BC/24	бар/°C	для R22, R134a, R404A
BC/247	бар/°C	для R22, R134a, R404A, R407C
BC/410/127	бар/°C	для R22, R134a, R407C, R410A
BC/447	бар/°C	для R134a, R404A, R407C, R507
BC/CO2	бар/°C	для R744
ВРС	бар/psi/°C	для R12, R22, R502
ВРС/410	бар/psi/°C	для R410A

823-G-СЕРИЯ

HP манометр с вертикально расположенным нижним соединением 1/8" MPT.

825-G-СЕРИЯ

LP манометр с вертикально расположенным нижним соединением 1/8" MPT.

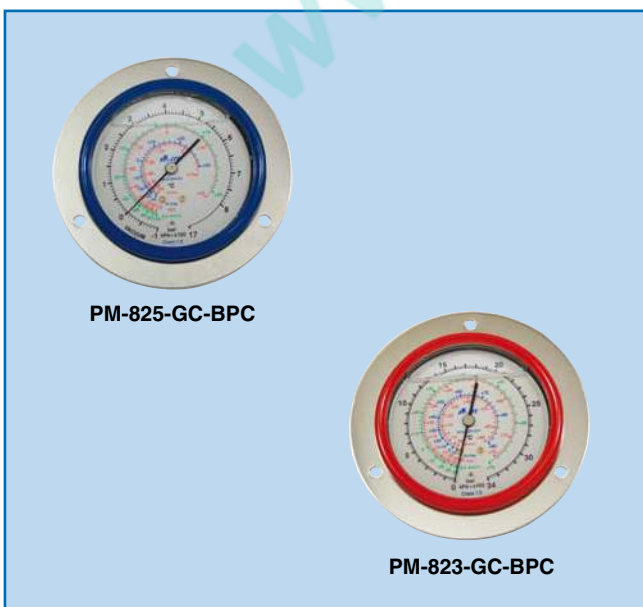
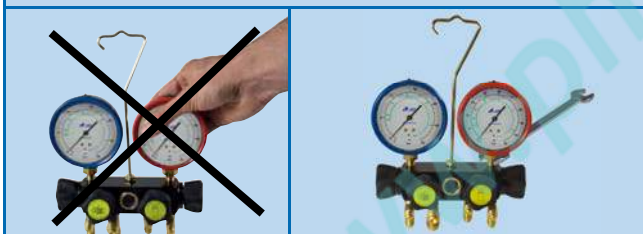

6. ГЛИЦЕРИНОВЫЕ МАНОМЕТРЫ с расположенным сзади соединением для панельного крепления 820-GC Серии Класса 1.6 - Ø 80 мм

- Для исключения всех вибраций и обеспечения точных измерений применяются манометры наполненные глицерином.
- Данные манометры подобны манометрам, 823 и 825 серий стандартного класса 1.6 Ø 80 мм.

Шкалы манометра

- Выберите нужную шкалу и прибавьте к "823" или "825" номеру манометра

BC/247	бар/°C	для R22, R134a, R404A, R407C
BC/447	бар/°C	для R134a, R404A, R407C, R507
ВРС/410	бар/psi/°C	для R410A

PM-823-GC-СЕРИЯ

HP манометр с вертикально расположенным нижним соединением 1/4" MFL.

PM-825-GC-СЕРИЯ

LP манометр с вертикально расположенным нижним соединением 1/4" MFL.

7. ВАКУУММЕТРЫ “ITE” МЕХАНИЧЕСКОЙ СЕРИИ

827-VRP Вакуумметр

- Виброгасящий вакуумметр Ø 80 мм.
- Регулируемая красная стрелка для отметки.
- Нижнее соединение 1/8" МРТ.
- Чтение: мбар, 1000 – 0 мбар, класс 1,6.
- Возможность обнуления.
- Съёмная линза из кристалла.
- На задней стенке 3 отверстия для настенного монтажа.

627-VRP Вакуумметр Ø 60 мм

- 60 мм (без пульсации) относительный вакуумный датчик.
- Регулируемый красный указатель.
- Нижнее соединение 1/8" МРТ.
- Читает в мбар, 1000-0 мбар. Класс 1,6.
- Нулевой винт калибровки.
- 1/4" поворот винтового типа хрустальной линзы.

2001-VG ВАС коллектор с вакуумметром Ø 80 мм и крюком Корпус коллектора 04-BO/VAC с вакуумметром 827-VRP.

W3-V-80 Тройной коллектор с манометром для относительного вакуума с шаровым вентилем, Ø 80 мм. 1/4" SAE OD x 3/8" SAE OD x 3/8" SAE ID

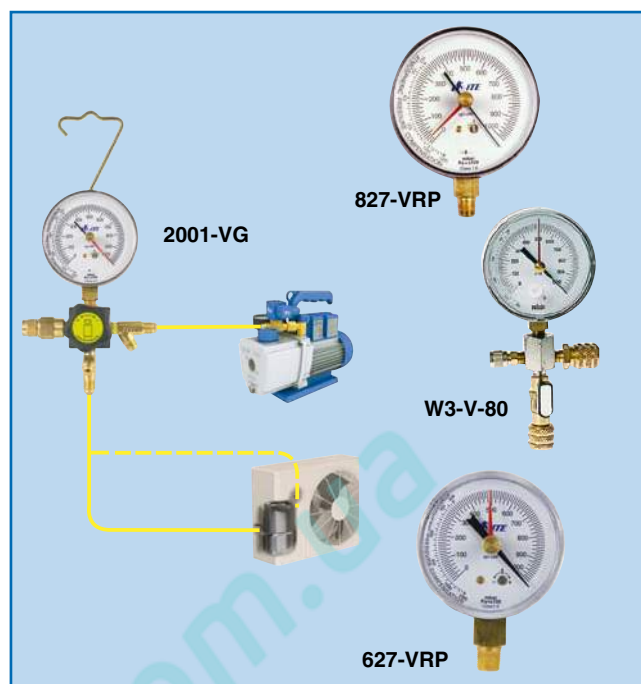

8. ЭЛЕКТРОННЫЕ МИКРОНОВЫЕ ВАКУУММЕТРЫ

ITE-50V Светодиодный вакуумметр (комплект)

- Питание от батарейки. Вакуумметр показывает уровень вакуума на 10 цветных светодиодах.
- Уникальная конструкция для присоединения “в линию” через систему или напрямую к вакуумному насосу.
- Упакован в виниловый чехол для переноски.
- Размеры: 140 мм x 45 мм x 38 мм.
- Очищаемый термисторный сенсор.
- Не требует настройки, необходимо только включить.
- Индикация низкого заряда батарей.
- Имеется подставка, также может быть подвешен.
- Корпус из поликарбоната.

Спецификации

- Сегментный дисплей. Позволяет считывать данные от 10 сегментов ЖКИ от атмосферы до 50 микрон.
- Соединения: стандартное 1/4" MFL.
- Питание от одной батареи (не входит в комплект). А/С адаптер поставляется дополнительно.
- Аттестован CE.

ITE-54V Электронный вакуумметр

- Подходит для использования как в полевых, так и в лабораторных условиях.
- Моющийся термисторный сенсор и коннектор.
- Стандартное соединение 1/4" MFL.
- Встроенный крюк.

Спецификации

- Обновление данных на дисплее каждые 1/2 секунды. Резолюция: 1 микрон ниже 200 микрон вакуума.
- Диапазон вакуума: 0 - 12,000 микрон (0 - 1,600 Паскаль) с индикацией повышения/понижения вакуума.
- Возможность селектирования 7 единиц измерения: Microns, Psi, InHG, Millibar, Pascals, Torr, MilliTor.
- Рабочая температура: +2°C до +52°C (+35°F to +125°F).
- Макс. Давление: 34 бар (500 psi).
- Питание: 9 В батарейка (не в комплекте).
- Автоотключение: через 10 мин. при считывании вакуума 12,000 микрон (12 Torr).
- Размеры: 140 мм x 76 мм x 32 мм (5 1/2" x 3" x 1 1/4").
- Вес: 190 г (6,7 фн).



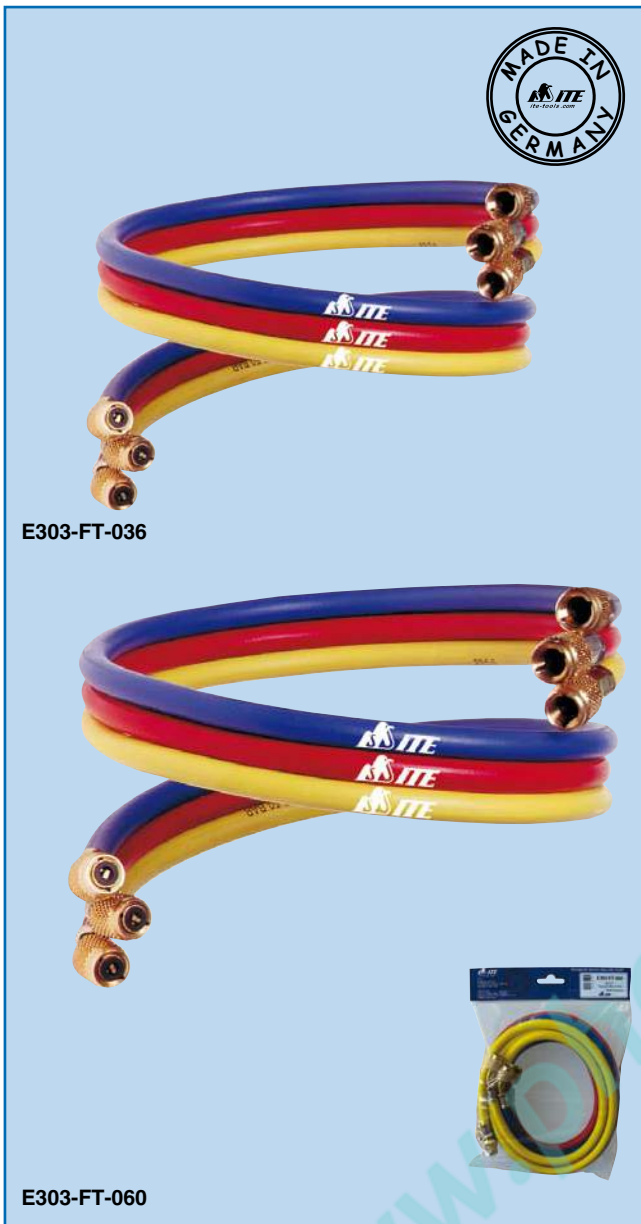

СЕРВИСНЫЕ ШЛАНГИ “ ITE ” СТАНДАРТНОЙ СЕРИИ

Описание

- Рабочее давление: **50 бар** (700 psi).
- Давление на разрыв: **200 бар** (2800 psi).
- Важно: очистительные канавки в окончаниях.
- Важно: обжим в 8 точках.
- Изготовлены в Германии.
- Шланги специальной длины – по заказу.

1. E300 – СТАНДАРТНАЯ СЕРИЯ 2 x 1/4" FFL

- Одно окончание прямое, другое - угловое 45°.
- “Стандартные серии” 1/4" FFL.
- Сменный и регулируемый депрессор.
- Цветные шланги: красный, синий и жёлтый.
- Важно: очистительные канавки на концах

E314-FTY	Стандартный жёлтый шланг	36 см (15")
E336-FTB	Стандартный синий шланг	90 см (36")
E336-FTR	Стандартный красный шланг	90 см (36")
E336-FTY	Стандартный жёлтый шланг	90 см (36")
E348-FTB	Стандартный синий шланг	120 см (48")
E348-FTR	Стандартный красный шланг	120 см (48")
E348-FTY	Стандартный жёлтый шланг	120 см (48")
E360-FTB	Стандартный синий шланг	150 см (60")
E360-FTR	Стандартный красный шланг	150 см (60")
E360-FTY	Стандартный жёлтый шланг	150 см (60")
E372-FTB	Стандартный синий шланг	180 см (72")
E372-FTR	Стандартный красный шланг	180 см (72")
E372-FTY	Стандартный жёлтый шланг	180 см (72")
E3120-FTB	Стандартный синий шланг	300 см (120")
E3120-FTR	Стандартный красный шланг	300 см (120")
E3120-FTY	Стандартный жёлтый шланг	300 см (120")

Наборы из 3 шлангов (синий + красный + жёлтый)

E303-FT-036	Набор из 3 шлангов	90 см (36")
E303-FT-048	Набор из 3 шлангов	120 см (48")
E303-FT-060	Набор из 3 шлангов	150 см (60")
E303-FT-072	Набор из 3 шлангов	180 см (72")
E303-FT-120	Набор из 3 шлангов	300 см (120")

2. E500 – СТАНДАРТНАЯ СЕРИЯ 2 x 3/8" FFL

- 2 прямых окончания.
- Только жёлтого цвета.
- Без депрессора.
- Важно: очистительные канавки в окончаниях.

E536-FTY	Жёлтый стандартный шланг	90 см (36")
E548-FTY	Жёлтый стандартный шланг	120 см (48")
E560-FTY	Жёлтый стандартный шланг	150 см (60")
E572-FTY	Жёлтый стандартный шланг, без очистительных канавок в окончаниях	180 см (72")
E5120-FTY	Жёлтый стандартный шланг	300 см (120")

3. ЗАПАСНЫЕ ЧАСТИ

7958301	Прокладка для всех шлангов ITE с соединением 1/4", 5/16" и 1/2" АСМЕ
7958302	Прокладка для всех шлангов ITE с соединением 3/8"
8921626-E	Депрессор для всех шлангов ITE с соединением 1/4", 5/16" и 1/2" АСМЕ

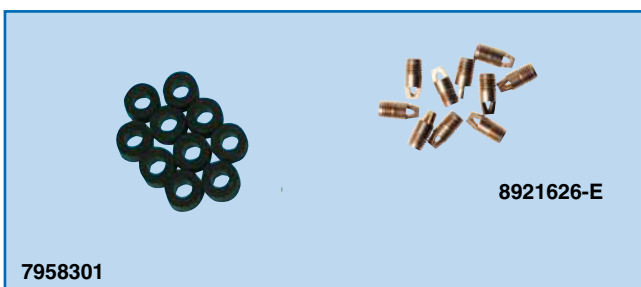

СЕРВИСНЫЕ ШЛАНГИ “ ITE ”

- Рабочее давление: **55 бар** (800 psi).
- Разрывное давление: **250 бар** (3500 psi).
- Разработаны в соответствии со стандартом **SAE J2196** и **SAE J2888**.
- Для использования со всеми хладагентами: **CFC, HCFC** и **HFC** и их специфическими смазками.
- Окончания трёх цветов: синий, красный и жёлтый.
- *Важно:* диаметр $\frac{3}{16}$ ", чёрный гибкий материал.
- *Важно:* очистительные канавки в наконечнике.
- *Важно:* обжим в 8 точках.
- Изготовлены в Германии.
- Шланги специальной длины - по заказу.
- Цветные и чёрные шланги тяжёлого режима (также для R410A).

1. HD СЕРИЯ, ПРЯМЫЕ СОЕДИНЕНИЯ

1/4" FFL без шарового вентиля

- 2 прямых окончания с цветовой индикацией.
- *Важно:* очистительные канавки на концах.

HDS-12-B	HD чёрный шланг с синим наконечником 30 см (12")
HDS-12-R	HD чёрный шланг с красным наконечником 30 см (12")
HDS-12-Y	HD чёрный шланг с жёлтым наконечником 30 см (12")

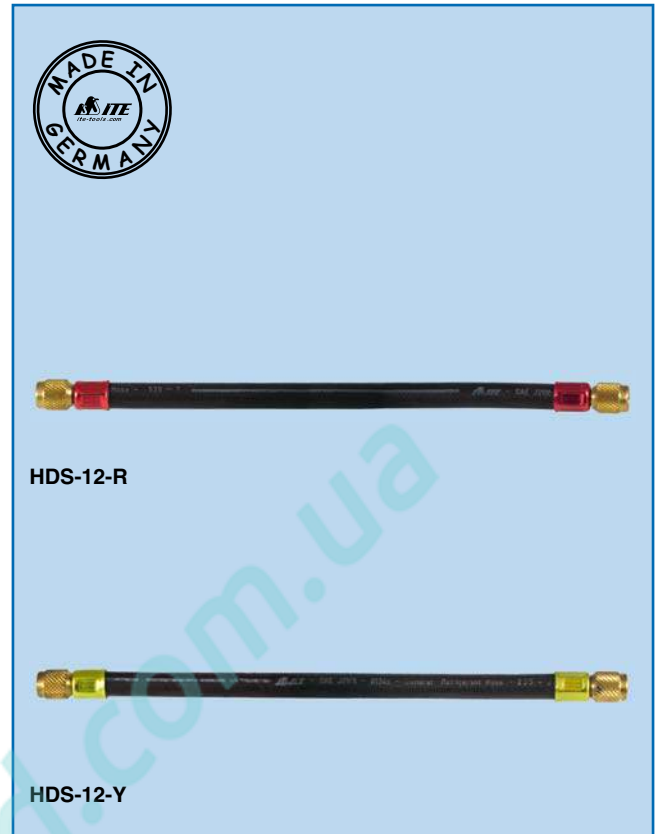

1/4" FFL с шаровым вентилем

- 2 прямых окончания с цветовой индикацией.
- Одно окончание с шаровым вентилем с депрессором (для улавливания газа без потери и утечки в атмосферу).
- *Важно:* очистительные канавки на концах.

HDS-12-B/V	HD чёрный шланг с синим наконечником 30 см (12")
HDS-12-R/V	HD чёрный шланг с красным наконечником 30 см (12")
HDS-12-Y/V	HD чёрный шланг с жёлтым наконечником 30 см (12")
HDS-36-B/V	HD чёрный шланг с синим наконечником 90 см (36")
HDS-36-R/V	HD чёрный шланг с красным наконечником 90 см (36")
HDS-36-Y/V	HD чёрный шланг с жёлтым наконечником 90 см (36")
HDS-60-B/V	HD чёрный шланг с синим наконечником 150 см (60")
HDS-60-R/V	HD чёрный шланг с красным наконечником 150 см (60")
HDS-60-Y/V	HD чёрный шланг с жёлтым наконечником 150 см (60")
HDS-72-B/V	HD чёрный шланг с синим наконечником 180 см (72")
HDS-72-R/V	HD чёрный шланг с красным наконечником 180 см (72")
HDS-72-Y/V	HD чёрный шланг с жёлтым наконечником 180 см (72")
HDS-120-B/V	HD чёрный шланг с синим наконечником 300 см (120")
HDS-120-R/V	HD чёрный шланг с красным наконечником 300 см (120")
HDS-120-Y/V	HD чёрный шланг с жёлтым наконечником 300 см (120")
Наборы из 3 шлангов (синий + красный + жёлтый)	
3HDS-36/V	Набор из 3 шлангов 90 см (36")
3HDS-60/V	Набор из 3 шлангов 150 см (60")
3HDS-72/V	Набор из 3 шлангов 180 см (72")
3HDS-120/V	Набор из 3 шлангов 300 см (120")





3/8" FFL без шарового вентиля

- 2 прямых окончания с цветовой индикацией.
- Важно: очистительные канавки на концах.

HDS6-36-B	HD чёрный шланг с синим наконечником	90 см (36")
HDS6-36-R	HD чёрный шланг с красным наконечником	90 см (36")
HDS6-36-Y	HD чёрный шланг с жёлтым наконечником	90 см (36")
HDS6-60-B	HD чёрный шланг с синим наконечником	150 см (60")
HDS6-60-R	HD чёрный шланг с красным наконечником	150 см (60")
HDS6-60-Y	HD чёрный шланг с жёлтым наконечником	150 см (60")
HDS6-72-B	HD чёрный шланг с синим наконечником	180 см (72")
HDS6-72-R	HD чёрный шланг с красным наконечником	180 см (72")
HDS6-72-Y	HD чёрный шланг с жёлтым наконечником	180 см (72")

Наборы из 3 шлангов (синий + красный + жёлтый)

3HDS6-36	Набор из 3 шлангов	90 см (36")
3HDS6-60	Набор из 3 шлангов	150 см (60")
3HDS6-72	Набор из 3 шлангов	180 см (72")



3/8" FFL с шаровым вентиляем

- 2 прямых окончания с цветовой индикацией.
- Одно окончание с шаровым вентиляем с депрессором (для улавливания газа без потери и утечки в атмосферу).
- Важно: очистительные канавки на концах.

HDS6-12-B/V	HD чёрный шланг с синим наконечником	30 см (12")
HDS6-12-R/V	HD чёрный шланг с красным наконечником	30 см (12")
HDS6-12-Y/V	HD чёрный шланг с жёлтым наконечником	30 см (12")
HDS6-36-B/V	HD чёрный шланг с синим наконечником	90 см (36")
HDS6-36-R/V	HD чёрный шланг с красным наконечником	90 см (36")
HDS6-36-Y/V	HD чёрный шланг с жёлтым наконечником	90 см (36")
HDS6-60-B/V	HD чёрный шланг с синим наконечником	150 см (60")
HDS6-60-R/V	HD чёрный шланг с красным наконечником	150 см (60")
HDS6-60-Y/V	HD чёрный шланг с жёлтым наконечником	150 см (60")
HDS6-72-B/V	HD чёрный шланг с синим наконечником	180 см (72")
HDS6-72-R/V	HD чёрный шланг с красным наконечником	180 см (72")
HDS6-72-Y/V	HD чёрный шланг с жёлтым наконечником	180 см (72")

Наборы из 3 шлангов (синий + красный + жёлтый)

3HDS6-36/V	Набор из 3 шлангов	90 см (36")
3HDS6-60/V	Набор из 3 шлангов	150 см (60")
3HDS6-72/V	Набор из 3 шлангов	180 см (72")

2. HD СЕРИЯ, ОДНО УГЛОВОЕ СОЕДИНЕНИЕ 45°

1/4" FFL без шарового вентиля

- Одно резьбовое окончание с цветовой индикацией для факультативного депрессора.
- Одно угловое окончание 45° с цветовой индикацией с регулируемым и сменным депрессором.
- Важно: очистительные канавки на концах.

HDA-36-B	HD чёрный шланг с синим наконечником	90 см (36")
HDA-36-R	HD чёрный шланг с красным наконечником	90 см (36")
HDA-36-Y	HD чёрный шланг с жёлтым наконечником	90 см (36")
HDA-60-B	HD чёрный шланг с синим наконечником	150 см (60")
HDA-60-R	HD чёрный шланг с красным наконечником	150 см (60")
HDA-60-Y	HD чёрный шланг с жёлтым наконечником	150 см (60")
HDA-72-B	HD чёрный шланг с синим наконечником	180 см (72")
HDA-72-R	HD чёрный шланг с красным наконечником	180 см (72")
HDA-72-Y	HD чёрный шланг с жёлтым наконечником	180 см (72")
HDA-120-B	HD чёрный шланг с синим наконечником	300 см (120")
HDA-120-R	HD чёрный шланг с красным наконечником	300 см (120")
HDA-120-Y	HD чёрный шланг с жёлтым наконечником	300 см (120")

Наборы из 3 шлангов (синий + красный + жёлтый)

3HDA-36	Набор из 3 шлангов	90 см (36")
3HDA-60	Набор из 3 шлангов	150 см (60")
3HDA-72	Набор из 3 шлангов	180 см (72")
3HDA-120	Набор из 3 шлангов	300 см (120")



3. HD СЕРИЯ, ОДНО УГЛОВОЕ СОЕДИНЕНИЕ 90°

1/4" FFL x 1/4" MFL без шарового вентиля

- Одно резьбовое окончание с цветовой индикацией для факультативного депрессора.
- Одно угловое окончание 90° с цветовой индикацией с регулируемым и сменным депрессором.
- Важно: очистительные канавки на концах.

M-HDL-6-B	HD чёрный шланг с синим наконечником	15 см (6")
M-HDL-6-R	HD чёрный шланг с красным наконечником	15 см (6")
M-HDL-6-Y	HD чёрный шланг с жёлтым наконечником	15 см (6")
M-HDL-12-B	HD чёрный шланг с синим наконечником	30 см (12")
M-HDL-12-R	HD чёрный шланг с красным наконечником	30 см (12")
M-HDL-12-Y	HD чёрный шланг с жёлтым наконечником	30 см (12")





3HDCS-60/410/V

4. HD СЕРИЯ, ПРЯМЫЕ СОЕДИНЕНИЯ ДЛЯ R410A

Одно окончание 1/4" FFL без шарового вентиля

Одно окончание 5/16" FFL с шаровым вентилем

- Два прямых окончания без депрессора.
- Одно окончание с шаровым вентилем с депрессором (для улавливания газа без потери и утечки в атмосферу).
- Важно: очистительные канавки на концах.

HDCS-36-B/410/V	HD синий шланг 5/16" x 1/4"	90 см (36")
HDCS-36-R/410/V	HD красный шланг 5/16" x 1/4"	90 см (36")
HDCS-36-Y/V	HD жёлтый шланг 2 x 1/4"	90 см (36")
HDCS-60-B/410/V	HD синий шланг 5/16" x 1/4"	150 см (60")
HDCS-60-R/410/V	HD красный шланг 5/16" x 1/4"	150 см (60")
HDCS-60-Y/V	HD жёлтый шланг 2 x 1/4"	150 см (60")
HDCS-72-B/410/V	HD синий шланг 5/16" x 1/4"	180 см (72")
HDCS-72-R/410/V	HD красный шланг 5/16" x 1/4"	180 см (72")
HDCS-72-Y/V	HD жёлтый шланг 2 x 1/4"	180 см (72")

Наборы из 3 шлангов (синий + красный + жёлтый)

HD синий шланг	1 окончание 1/4" FFL	
	1 окончание 5/16" FFL с шаровым вентилем	
HD красный шланг	1 окончание 1/4" FFL	
	1 окончание 5/16" FFL с шаровым вентилем	
HD жёлтый шланг	1 окончание 1/4" FFL	
	1 окончание 1/4" FFL с шаровым вентилем	

3HDCS-36/410/V	Набор из 3 шлангов	90 см (36")
3HDCS-60/410/V	Набор из 3 шлангов	150 см (60")
3HDCS-72/410/V	Набор из 3 шлангов	180 см (72")
3HDCS-120/410/V	Набор из 3 шлангов	300 см (120")

1/4" FFL с шаровым вентилем

- 2 прямых окончания
- Одно окончание с шаровым вентилем с депрессором (для улавливания газа без потери и утечки в атмосферу).
- Важно: очистительные канавки на концах.

HDCS-36-B/V	HD синий шланг 1/4"	90 см (36")
HDCS-36-R/V	HD красный шланг 1/4"	90 см (36")
HDCS-36-Y/V	HD жёлтый шланг 1/4"	90 см (36")
HDCS-60-B/V	HD синий шланг 1/4"	150 см (60")
HDCS-60-R/V	HD красный шланг 1/4"	150 см (60")
HDCS-60-Y/V	HD жёлтый шланг 1/4"	150 см (60")
HDCS-72-B/V	HD синий шланг 1/4"	180 см (72")
HDCS-72-R/V	HD красный шланг 1/4"	180 см (72")
HDCS-72-Y/V	HD жёлтый шланг 1/4"	180 см (72")
HDCS-120-B/V	HD синий шланг 1/4"	300 см (120")
HDCS-120-R/V	HD красный шланг 1/4"	300 см (120")
HDCS-120-Y/V	HD жёлтый шланг 1/4"	300 см (120")

Наборы из 3 шлангов (синий + красный + жёлтый)

3HDCS-36/V	Набор из 3 шлангов	90 см (36")
3HDCS-60/V	Набор из 3 шлангов	150 см (60")
3HDCS-72/V	Набор из 3 шлангов	180 см (72")
3HDCS-120/V	Набор из 3 шлангов	300 см (120")

3HDCS-36/V

5. HD СЕРИЯ, ОДНО ПРЯМОЕ ОКОНЧАНИЕ И ОДНО УГЛОВОЕ 45° ДЛЯ R410A

Одно окончание 1/4" FFL без шарового вентиля

Одно окончание 5/16" FFL с шаровым вентилем, угловое

- Одно прямое резьбовое окончание для факультативного депрессора
- Одно угловое окончание 45° с регулируемым и сменным депрессором
- Важно: очистительные канавки на концах

HDCA-36-B/410	HD синий шланг 5/16" x 1/4"	90 см (36")
HDCA-36-R/410	HD красный шланг 5/16" x 1/4"	90 см (36")
HDCA-36-Y	HD жёлтый шланг 2 x 1/4"	90 см (36")

HDCA-60-B/410	HD синий шланг 5/16" x 1/4"	150 см (60")
HDCA-60-R/410	HD красный шланг 5/16" x 1/4"	150 см (60")
HDCA-60-Y	HD жёлтый шланг 2 x 1/4"	150 см (60")

HDCA-72-B/410	HD синий шланг 5/16" x 1/4"	180 см (72")
HDCA-72-R/410	HD красный шланг 5/16" x 1/4"	180 см (72")
HDCA-72-Y	HD жёлтый шланг 2 x 1/4"	180 см (72")

Наборы из 3 шлангов (синий + красный + жёлтый)

HD синий шланг	1 окончание 1/4" FFL	
	1 окончание 5/16" FFL угловое 45°	
HD красный шланг	1 окончание 1/4" FFL	
	1 окончание 5/16" FFL угловое 45°	
HD жёлтый шланг	1 окончание 1/4" FFL	
	1 окончание 1/4" FFL угловое 45°	

3HDCA-36/410	Набор из 3 шлангов	90 см (36")
3HDCA-48/410	Набор из 3 шлангов	120 см (48")
3HDCA-60/410	Набор из 3 шлангов	150 см (60")
3HDCA-72/410	Набор из 3 шлангов	180 см (72")
3HDCA-120/410	Набор из 3 шлангов	300 см (120")

Два окончания 1/4" FFL без шарового вентиля

- Одно прямое резьбовое окончание для факультативного депрессора.
- Одно угловое окончание 45° с регулируемым и сменным депрессором.
- Важно: очистительные канавки на концах.

HDCA-36-B	HD синий шланг 1/4"	90 см (36")
HDCA-36-R	HD красный шланг 1/4"	90 см (36")
HDCA-36-Y	HD жёлтый шланг 1/4"	90 см (36")

HDCA-60-B	HD синий шланг 1/4"	150 см (60")
HDCA-60-R	HD красный шланг 1/4"	150 см (60")
HDCA-60-Y	HD жёлтый шланг 1/4"	150 см (60")

HDCA-72-B	HD синий шланг 1/4"	180 см (72")
HDCA-72-R	HD красный шланг 1/4"	180 см (72")
HDCA-72-Y	HD жёлтый шланг 1/4"	180 см (72")

HDCA-120-B	HD синий шланг 1/4"	300 см (120")
HDCA-120-R	HD красный шланг 1/4"	300 см (120")
HDCA-120-Y	HD жёлтый шланг 1/4"	300 см (120")

Наборы из 3 шлангов (синий + красный + жёлтый)

3HDCA-36	Набор из 3 шлангов	90 см (36")
3HDCA-60	Набор из 3 шлангов	150 см (60")
3HDCA-72	Набор из 3 шлангов	180 см (72")
3HDCA-120	Набор из 3 шлангов	300 см (120")



3HDCA-60/410

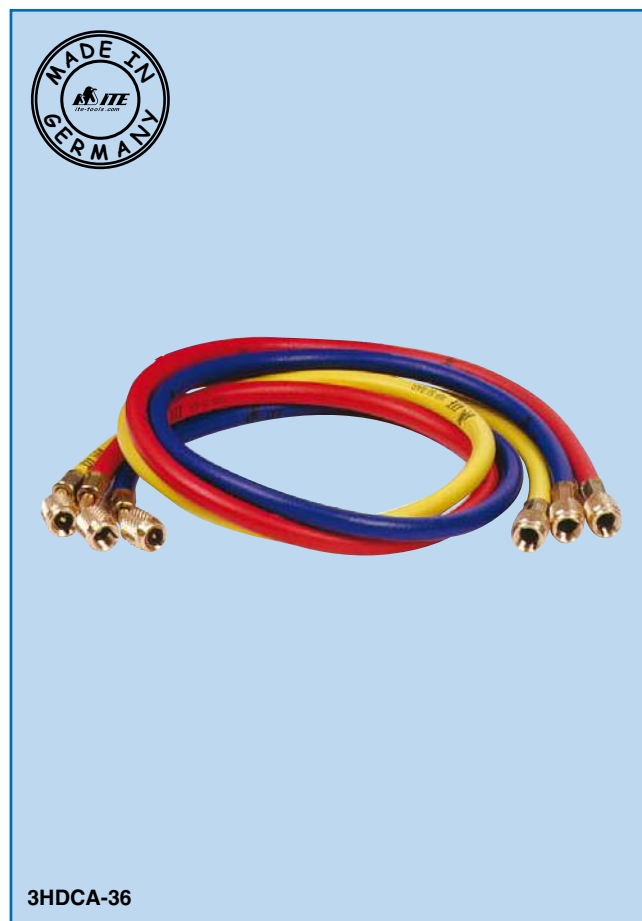

3HDCA-36

7958301
7958302

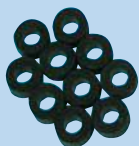

8921626-E



6. ЗАПАСНЫЕ ЧАСТИ

7958301	Прокладка для всех шлангов ITE с соединением 1/4", 5/16" и 1/2" ACME
7958302	Прокладка для всех шлангов ITE с соединением 3/8"
8921626-E	Депрессор для всех шлангов ITE с соединением 1/4", 5/16" и 1/2" ACME

BVS-02



1/8" FPT x
1/8" FPT

BVS-04



1/4" MFL x
1/4" FFL гайка

BVS-06



3/8" MFL x
3/8" FFL гайка

7. ПРЯМЫЕ И УГЛОВЫЕ ШАРОВЫЕ ВЕНТИЛИ

FFL : SAE 45° с внутренней резьбой
MFL : SAE 45° с наружной резьбой
FPT : Внутренняя национальная трубная резьба

ЗАПОРНЫЕ ШАРОВЫЕ ВЕНТИЛИ

- Вентили с цветовой индикацией.
- Очистительные канавки в окончаниях.

BVS-02B	1/8" FPT	x	1/8" FPT, синий
BVS-02R	1/8" FPT	x	1/8" FPT, красный
BVS-02Y	1/8" FPT	x	1/8" FPT, жёлтый

BVS-04B	1/4" FFL гайка	x	1/4" MFL, синий
BVS-04R	1/4" FFL гайка	x	1/4" MFL, красный
BVS-04Y	1/4" FFL гайка	x	1/4" MFL, жёлтый

BVS-06B	3/8" FFL гайка	x	3/8" MFL, синий
BVS-06R	3/8" FFL гайка	x	3/8" MFL, красный
BVS-06Y	3/8" FFL гайка	x	3/8" MFL, жёлтый

BVS-04-06B	1/4" FFL гайка	x	3/8" MFL, синий
BVS-04-06R	1/4" FFL гайка	x	3/8" MFL, красный
BVS-04-06Y	1/4" FFL гайка	x	3/8" MFL, жёлтый

BVS-05-04B	5/16" FFL гайка	x	1/4" MFL, синий
BVS-05-04R	5/16" FFL гайка	x	1/4" MFL, красный
BVS-05-04Y	5/16" FFL гайка	x	1/4" MFL, жёлтый

BVS-06-04B	3/8" FFL гайка	x	1/4" MFL, синий
BVS-06-04R	3/8" FFL гайка	x	1/4" MFL, красный
BVS-06-04Y	3/8" FFL гайка	x	1/4" MFL, жёлтый

BVS-1/2-ACME/B	2 x 1/2-16 ACME, MFL x FFL гайка, синий
BVS-1/2-ACME/R	2 x 1/2-16 ACME, MFL x FFL гайка, красный
BVS-1/2-ACME/Y	2 x 1/2-16 ACME, MFL x FFL гайка, жёлтый

ШАРОВЫЕ ВЕНТИЛИ УГЛОВЫЕ 90°

- Вентили с цветовой индикацией.
- Очистительные канавки в окончаниях.

BVA-04B	1/4" FFL гайка	x	1/4" MFL, синий
BVA-04R	1/4" FFL гайка	x	1/4" MFL, красный
BVA-04Y	1/4" FFL гайка	x	1/4" MFL, жёлтый

BVA-06B	3/8" FFL гайка	x	3/8" MFL, синий
BVA-06R	3/8" FFL гайка	x	3/8" MFL, красный
BVA-06Y	3/8" FFL гайка	x	3/8" MFL, жёлтый

BVA-05-04B	5/16" FFL гайка	x	1/4" MFL, синий
BVA-05-04R	5/16" FFL гайка	x	1/4" MFL, красный
BVA-05-04Y	5/16" FFL гайка	x	1/4" MFL, жёлтый

BVA-04



1/4" FFL 90° x
1/4" MFL

СЕРВИСНЫЕ ШЛАНГИ “ ITE ” для А/С

Описание

- Специальные шланги для автомобильных систем воздушного кондиционирования.
- **ШАРОВЫЕ ВЕНТИЛИ** для улавливания газа без потери и утечки в атмосферу.
- Окончания шлангов с цветовой индикацией: **СИНИЕ, КРАСНЫЕ** и **ЖЁЛТЫЕ НАКОНЕЧНИКИ**.
- **ВАЖНО: ОБЖИМ В 8 ТОЧКАХ.**
- **ВАЖНО:** очистительные канавки на концах.

1. 2 x 1/2”-16 АСМЕ без шарового вентиля

- 2 прямых окончания с цветовой индикацией.

AA-HDS-36-B	А/С шланг с синим наконечником	90 см (36”)
AA-HDS-36-R	А/С шланг с красным наконечником	90 см (36”)
AA-HDS-36-Y	А/С шланг с жёлтым наконечником	90 см (36”)

AA-HDS-60-B	А/С шланг с синим наконечником	150 см (60”)
AA-HDS-60-R	А/С шланг с красным наконечником	150 см (60”)
AA-HDS-60-Y	А/С шланг с жёлтым наконечником	150 см (60”)

AA-HDS-72-B	А/С шланг с синим наконечником	180 см (72”)
AA-HDS-72-R	А/С шланг с красным наконечником	180 см (72”)
AA-HDS-72-Y	А/С шланг с жёлтым наконечником	180 см (72”)

2. 2 x 1/2” - 16 АСМЕ с шаровым вентилем

- 2 прямых окончания с цветовой индикацией.
- Одно окончание с шаровым вентилем с депрессором (для улавливания газа без потери и утечки в атмосферу).

AA-HDS-36-B/V	А/С шланг с синим наконечником	90 см (36”)
AA-HDS-36-R/V	А/С шланг с красным наконечником	90 см (36”)
AA-HDS-36-Y/V	А/С шланг с жёлтым наконечником	90 см (36”)

AA-HDS-60-B/V	А/С шланг с синим наконечником	150 см (60”)
AA-HDS-60-R/V	А/С шланг с красным наконечником	150 см (60”)
AA-HDS-60-Y/V	А/С шланг с жёлтым наконечником	150 см (60”)

3. 1/2” - 16 АСМЕ x М14 x 1,5 мм без шарового вентиля

- 1 прямое окончание с цветовой индикацией.
- 1 окончание с наружной резьбой с цветовой индикацией.

AM-HDS-36-B	А/С шланг с синим наконечником	90 см (36”)
AM-HDS-36-R	А/С шланг с красным наконечником	90 см (36”)
AM-HDS-36-Y	А/С шланг с жёлтым наконечником	90 см (36”)

AM-HDS-60-B	А/С шланг с синим наконечником	150 см (60”)
AM-HDS-60-R	А/С шланг с красным наконечником	150 см (60”)
AM-HDS-60-Y	А/С шланг с жёлтым наконечником	150 см (60”)

AM-HDS-72-B	А/С шланг с синим наконечником	180 см (72”)
AM-HDS-72-R	А/С шланг с красным наконечником	180 см (72”)
AM-HDS-72-Y	А/С шланг с жёлтым наконечником	180 см (72”)

4. ЗАПАСНЫЕ ЧАСТИ ДЛЯ ВСЕХ ШЛАНГОВ

7958301	Прокладка для всех шлангов ITE с соединением 1/4”, 5/16” и 1/2” АСМЕ
----------------	--



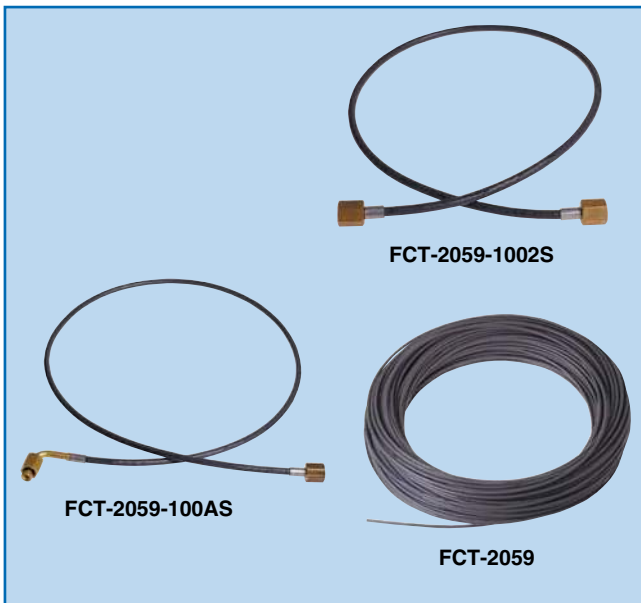

ГИБКАЯ КАПИЛЛЯРНАЯ ТРУБКА

Одна из важнейших проблем холодильных систем - это попадание хладагента в атмосферу вследствие утечек из системы. Люди, занятые в обслуживании холодильных систем, хорошо осведомлены о том, как часто системы могут выходить из строя из-за повреждений в медном трубопроводе. Чтобы решить эту проблему увеличили использование гибких шлангов.

Технические характеристики

- Подходит для всех хладагентов CFC, HFC и HCFC и натуральных газов.
- Прокладка изготовлена из крученого полиамида, специально разработанного для новых хладагентов.
- Трубка усилена высокопрочной оплеткой из полиэстера.
- Покрывается огнестойким полиэстером (класс UL 94 HB), с чёрным покрытием.
- Рабочая температура: от -40°C до $+130^{\circ}\text{C}$ максимум.
- Рабочее давление: **60 бар** (870 psi).
- Минимальный радиус изгиба: **10 мм**.

FCT-2059	2 мм ID x 5,9 мм OD	100 м
FCT-2059-5000	2 мм ID x 5,9 мм OD	50 м
FCT-2059-1000	2 мм ID x 5,9 мм OD	10 м

ПРЕСС-ФИТИНГИ ДЛЯ FCT-2059

- Гайка, прямая внутренняя вставка и депрессор изготовлены из латуни.
- Алюминиевая обжимная гильза.
- Угловые и Т-образные вставки изготовлены из латуни с цинковым покрытием.
- Все наборы фитингов для FCT-2059, $1/4"$ FFL.
- Все наборы фитингов продаются по 10 штук.

FCT-FS-2059	НАБОР ПРЯМЫХ ПРЕСС-ФИТИНГОВ
FCT-FA-2059	НАБОР УГЛОВЫХ 90° ПРЕСС-ФИТИНГОВ
FCT-FT-2059	НАБОР Т-ОБРАЗНЫХ ПРЕСС-ФИТИНГОВ 3 x обжимной штуцер
FCT-FNB-2059	НАБОР Т-ОБРАЗНЫХ ПРЕСС-ФИТИНГОВ 2 x обжимной штуцер, 1 x гайка
FCT-FNR-2059	НАБОР Т-ОБРАЗНЫХ ПРЕСС-ФИТИНГОВ 2 x обжимной штуцер, 1 x гайка

КАПИЛЛЯРНАЯ ТРУБКА С 2 ПРЯМЫМИ ФИТИНГАМИ, ТИПА 2S

- 2 окончания $1/4"$ FFL с депрессором

FCT-2059-030-2S	30 см	FCT-2059-120-2S	120 см
FCT-2059-050-2S	50 см	FCT-2059-150-2S	150 см
FCT-2059-080-2S	80 см	FCT-2059-180-2S	180 см
FCT-2059-100-2S	100 см	FCT-2059-200-2S	200 см

КАПИЛЛЯРНАЯ ТРУБКА С 1 ПРЯМЫМ И 1 УГЛОВЫМ ФИТИНГОМ, ТИПА AS

- 1 прямое окончание $1/4"$ FFL с депрессором.
- 1 угловое окончание $1/4"$ FFL с депрессором.

FCT-2059-030-AS	30 см	FCT-2059-120-AS	120 см
FCT-2059-050-AS	50 см	FCT-2059-150-AS	150 см
FCT-2059-080-AS	80 см	FCT-2059-180-AS	180 см
FCT-2059-100-AS	100 см	FCT-2059-200-AS	200 см

FCT-SET-2059C	Комплект в пластиковом футляре состоящий из: 20 м. капиллярной трубки FCT-2059 20 x FCT-FS-2059 набор прямых пресс-фитингов 20 x FCT-FA-2059 набор угловых 90° пресс-фитингов 5 x FCT-FT-2059 набор Т-образных пресс-фитингов
---------------	--



FCT-1

Обжимные плоскогубцы для FCT-2059 серий.

- Наборы легко меняются при помощи отвёртки.
- Храповик полного оборота для точного, повторяемого цикла
- Отличительные черты – предварительная регулировка на фабрике для оптимальной работы и безопасности.



ГИБКАЯ КАПИЛЛЯРНАЯ ТРУБКА

- Подходит для всех хладагентов CFC, HFC и HCFC и натуральных газов.
- Прокладка изготовлена из крученого полиамида, специально разработанного для новых хладагентов.
- Трубка усилена высокопрочной оплеткой из полиэстера.
- Покрыта огнестойким полиэстером (класс UL 94 HB), с чёрным покрытием.
- Рабочая температура для трубок с многоразовыми фитингами: от -30°C до +90°C.
- Рабочее давление: **60 бар** (870 psi).
- Минимальный радиус изгиба: 35 мм.
- Сертифицирован по EN 1736.

FCT-4082B	4 мм ID x 8,2 мм OD	100 м
FCT-4082B-5000	4 мм ID x 8,2 мм OD	50 м
FCT-4082B-1000	4 мм ID x 8,2 мм OD	10 м

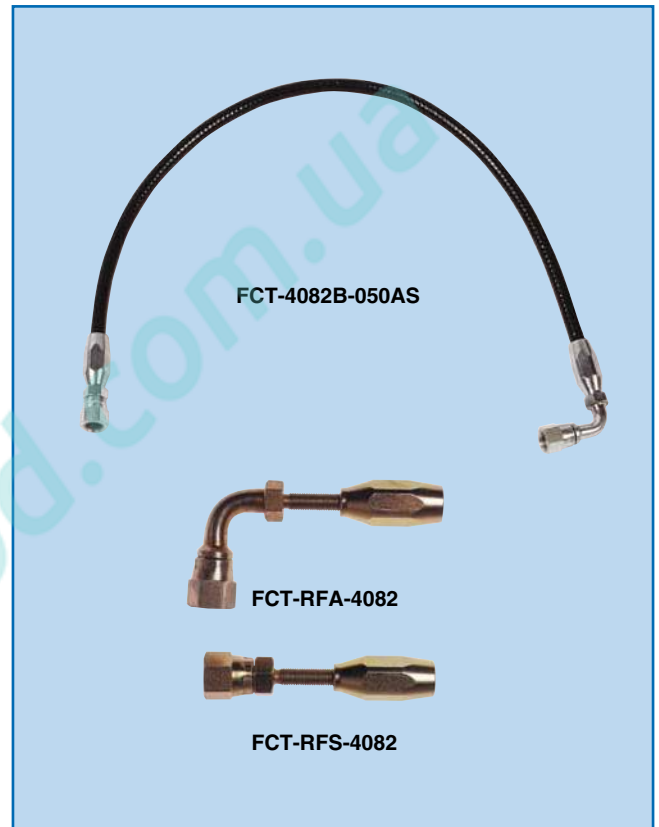

МНОГОРАЗОВЫЕ ФИТИНГИ ДЛЯ FCT-4082

Многоразовые фитинги состоят из винтовой гайки как внешней фиксации и вставки как внутренней фиксации. Это обеспечивает герметичное соединение. Все наборы фитингов для FCT-4082, 1/4" FFL.

FCT-RFS-4082	НАБОР ПРЯМЫХ МНОГОРАЗОВЫХ ФИТИНГОВ
FCT-RFA-4082	НАБОР УГЛОВЫХ МНОГОРАЗОВЫХ ФИТИНГОВ

КАПИЛЛЯРНАЯ ТРУБКА С 2 ПРЯМЫМИ ФИТИНГАМИ, ТИПА 2S

- 2 окончания 1/4" FFL с депрессором.

FCT-4082B-050-2S	50 см	FCT-4082B-150-2S	150 см
FCT-4082B-100-2S	100 см	FCT-4082B-200-2S	200 см

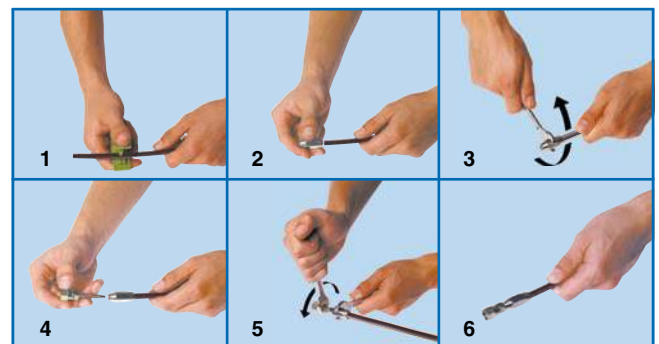

КАПИЛЛЯРНАЯ ТРУБКА С 1 ПРЯМЫМ И 1 УГЛОВЫМ ФИТИНГОМ, ТИПА AS

- 1 прямое окончание 1/4" FFL с депрессором.
- 1 угловое окончание 1/4" FFL с депрессором.

FCT-4082B-050-AS	50 см	FCT-4082B-150-AS	150 см
FCT-4082B-100-AS	100 см	FCT-4082B-200-AS	200 см

Возможен заказ других размеров.

Примечание:

- Добавьте немного масла на вновь используемые фитинги и это облегчит сборку. При повторном использовании разобранного фитинга вы должны обрезать поврежденные и уже использованные концы трубы.

TC-307	Пластиковый труборез для диаметра от 1 мм до 13 мм (от 1/16" до 1/2").
PC-42	Пластиковый труборез для диаметра 42 мм (1 9/8").





625-WG

623-WG



NH3-2S-048

NH3-2S-120

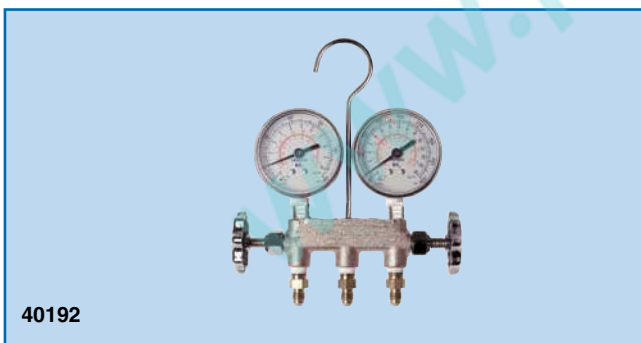

40192

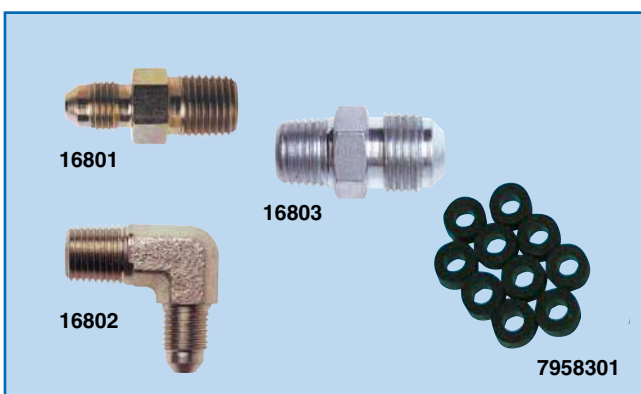

16801

16803

16802

7958301

МАНОМЕТРЫ, КОЛЛЕКТОРЫ И ШЛАНГИ ДЛЯ РАБОТЫ С АММИАКОМ

1. ВИБРОГАСЯЩИЕ МАНОМЕТРЫ Серии NH₃

- Диаметр шкалы 68 мм.
- Трубка Бурдона из нержавеющей стали 316.
- 1/4" MPT стальное соединение.
- Стальной корпус, чёрное покрытие.
- Поликарбонатный пластик.
- Шкалы: бар и °C.

623-WG HP манометр с вертикально расположенным нижним соединением 1/4" MPT из стали (от -1 бар до +21 бар)

625-WG LP манометр с вертикально расположенным нижним соединением 1/4" MPT из стали (от -1 бар до +11 бар)

2. СЕРВИСНЫЕ ШЛАНГИ ДЛЯ NH₃ (АММИАК)

- На двух окончаниях гайки и обжимы из нержавеющей стали.
- Шланги из мягкого материала чёрного цвета.
- Все шланги имеют соединение SAE с внутренней резьбой (= FFL) на обоих окончаниях.

NH3-2S-048 Аммиачный шланг 2 x 1/4" FFL прямое длиной 120 см (48")

NH3-2S-060 Аммиачный шланг 2 x 1/4" FFL прямое длиной 150 см (60")

NH3-2S-072 Аммиачный шланг 2 x 1/4" FFL прямое длиной 180 см (72")

NH3-2S-120 Аммиачный шланг 2 x 1/4" FFL прямое длиной 300 см (120")

- Рабочее давление для 1/4": 55 бар.
- Давление на разрыв для 1/4": 220 бар.

NH3-2S-06-072 Аммиачный шланг 2 x 3/8" FFL прямое длиной 180 см (72")

NH3-2S-06-120 Аммиачный шланг 2 x 3/8" FFL прямое длиной 300 см (120")

- Рабочее давление для 3/8": 55 бар.
- Давление на разрыв для 3/8": 220 бар.

3. АММИАЧНЫЕ КОЛЛЕКТОРЫ

40190 Стальной аммиачный коллектор. 2 x 1/4" FPT (для манометров). 3 x 1/4" MFL (для шлангов).

40192 Стальной корпус 40190 с 623-WG и 625-WG аммиачными манометрами

40193 Стальной корпус 40190 с 623-WG и 625-WG аммиачными манометрами но с 3 шлангами NH3-2S-048.

4. ДРУГИЕ КОМПОНЕНТЫ ДЛЯ NH₃

16801 Стальной фитинг (1/4" MFL x 1/4" MPT).
16802 Стальной фитинг (1/4" MFL x 1/4" MPT, но угол 90°).

16803 Стальной фитинг (3/8" MFL x 1/4" MPT).

7958301 Прокладка для всех шлангов ITE с соединением 1/4", 5/16" и 1/2" АСМЕ

- Стальные фитинги 3000.

НАБОРЫ ИНСТРУМЕНТОВ ДЛЯ ПРОФЕССИОНАЛЬНОГО ОБСЛУЖИВАНИЯ

Описание

- Прочные пластиковые противоударные переносные чемоданы.
- Внутреннее размещение инструментов. См. раздел 4.

SK-11	Переносной набор инструментов В состав набора входит:
BS-102-04	Трубогиб Ø 1/4"
BS-102-06	Трубогиб Ø 3/8"
BS-102-08	Трубогиб Ø 1/2"
BS-102-10	Трубогиб Ø 5/8"
BS-102-12	Трубогиб Ø 3/4"
RW-127	Храповый ключ (1/4", 3/8", 3/16" и 5/16")
RIO-208	Развертка. Предназначена для внутренних и внешних размеров труб от 1/8" до 1 5/8".
FST-275	Набор инструментов для развальцовки и расширения труб размером 1/8", 3/16", 1/4", 5/16", 3/8", 7/16", 1/2", 5/8" и 3/4".
TC-274	Труборез для труб Ø от 1/8" до 1 1/8"
E303-FT-36	Комплект из трёх заправочных шлангов длиной 90 см (1/4" FFL).
2802-BPC	Двухвентильный коллектор с манометрами (см. на стр. 46).



SK-11

SK-21	Переносной набор инструментов В состав набора входит:
TC-274	Труборез для труб Ø от 1/8" до 1 1/8".
TC-127	Труборез для труб Ø от 1/8" до 5/8".
FT-500-M	Вальцовка для труб OD Ø 6 мм, 8 мм, 10 мм, 12 мм, 15 мм и 16 мм.
16-C	Сервисный быстрый соединитель (для всех заправочных шлангов с соединением 1/4" SAE).
RIO-208	Развертка. Предназначена для труб от 1/8" до 1 5/8".
RW-127	Храповый ключ (1/4", 3/8", 3/16" и 5/16").
MIR-1	Зеркало для обзора.
2802-BC	Двухвентильный коллектор с манометрами (см. на стр. 46).
MP-EP	Набор внешних запчастей для коллектора. (2x)
MP-IP	Набор внутренних запчастей для коллектора. (1x)
E303-FT-36	Комплект из трёх заправочных шлангов длиной 90 см (1/4" FFL). Регулируемый гаечный ключ до 22 мм. Регулируемый гаечный ключ до 32 мм.



SK-21A

SK-21A	Аналогичен SK-21, но вместо FT-500-M включена вальцовка FT-525.
---------------	---

SK-21E	Аналогичен SK-21, но вместо FT-500-M вальцовка FT-500.
---------------	---

- Другие хладагенты под заказ.



SK-61

SK-61

Переносной набор инструментов

В состав набора входит:

TE-6-01

Труборасширитель.

H-12 mm

Насадка 12 мм

H-15 mm

Насадка 15 мм

H-18 mm

Насадка 18 мм

H-22 mm

Насадка 22 мм

H-28 mm

Насадка 28 мм

RIO-208

Развертка для труб от 1/8" до 1 5/8"

FT-525

Инструмент для развальцовки труб

RB-4240

Coat. Silver - 30% серебряное покрытие, 2 мм

MIR-2

Зеркало для осмотра

L-22101

Флюс для пайки, 2 унции

L-11575

Герметизирующий карандаш

PTR-1

Высокомощный инструмент для удаления заусенцев

TB-06

Щетка для очистки труб диаметров 1/2" и 3/4"

TB-16

Щетка для очистки труб диаметров 5/8" и 7/8"

TX-9

Пропановый баллон

STB-7000

Пропановая горелка

TC-274

Труборез

SK-61/inch

Аналогичен SK-61, но с насадками 3/8", 1/2", 5/8", 3/4" и 1 1/8".



LTC-1

LTC-1

Кожаный чемодан для инструментов.

Чёрный чемодан из натуральной кожи для профессионального обслуживающего персонала. С ремнем для переноски. Легко вмещает все необходимые инструменты для холодильных систем и кондиционирования. Снабжен множеством отделений и удерживающими резинками. Инструменты не включены.

ИНСТРУМЕНТЫ ДЛЯ ОБРАБОТКИ ТРУБ



ИНСТРУМЕНТЫ ДЛЯ ОБРАБОТКИ ТРУБ

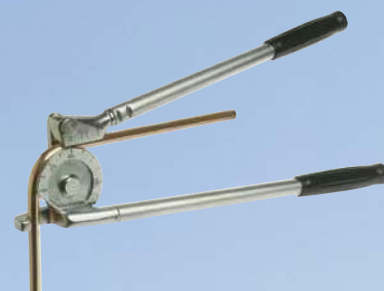

ИНСТРУМЕНТЫ ДЛЯ ОБРАБОТКИ ТРУБ

ТРУБОРЕЗЫ ДЛЯ МЕДНЫХ ТРУБ

TC-127 Труборез: от 1/8" до 5/8" (от 4 мм до 15 мм)

- Режут медные, латунные, алюминиевые трубы (+ тонкостенные стальные и стальные нержавеющие толщиной < 0,5 мм).
- Новый суперкомпактный дизайн.
- Радиус разворота 1³/₈" (35 мм).
- Применяются для резки труб в ограниченном пространстве.
- Место установки вращающихся роликов в нижней части корпуса позволит свободно резать в зацеплении с трубой.
- Новая треугольная форма ручки приспособлена для более сильного сжатия.
- Литой корпус из металлоалюминиевого сплава.

TC-0316 Труборез: от 1/8" до 5/8" (от 3 мм до 16 мм) с режущим колесом для алюминиевых, медных и латунных труб.

TC-0316-H Труборез: от 1/8" до 5/8" (от 3 мм до 16 мм) с режущим колесом для алюминиевых, медных, латунных и труб из нержавеющей стали.

- Для резки медных, латунных и алюминиевых труб.
- Радиус разворота 1³/₈" (35 мм) на трубе 1/8" (3 мм).
- Установка вращающихся роликов в нижней части корпуса позволяет резать трубу в зацеплении.
- Усовершенствованный механизм подачи и новые отшлифованные стальные ролики с отрезной канавкой для стабилизации трубы.
- Новая железная ручка большего размера для сильного сжатия.
- Литой корпус из металлического сплава.

TC-274 Труборез: от 1/8" до 1 1/8" (от 4 мм до 28 мм)

- Для резки медных, алюминиевых и латунных труб.
- Срезает чисто, под прямым углом, без заусенцев и стружки.
- Труборез содержит ролики с отрезной канавкой для стабилизации трубы, развертку и запасное режущее колесо.
- Закрытый подающий винтовой механизм.
- Прочный легкий корпус из сплава алюминия и удобная ручка.

TC-0328 Труборез: от 1/8" до 1 1/8" (от 3 мм до 28 мм) с режущим колесом для алюминиевых, медных и латунных труб (1 установлено, 1 запасное).

TC-0328-H Труборез: от 1/8" до 1 1/8" (от 3 мм до 28 мм) с прочным режущим колесом для алюминиевых, медных, латунных и стальных нержавеющих труб (1 установлено, 1 запасное).

- Для резки медных, алюминиевых и латунных труб.
- Применяются для резки труб в ограниченном пространстве.
- Установка вращающихся роликов позволит резать трубу в зацеплении.
- Стальные ролики с отрезной канавкой.
- Литой корпус из металлического сплава.

TC-0432-ZR Труборез: от 3/16" до 1 1/4" (от 4 мм до 32 мм) с колесом для резки алюминиевых, медных и латунных труб (1 установлено, 1 запасное).

TC-0432-ZRH Труборез: от 3/16" до 1 1/4" (от 4 мм до 32 мм) с прочным режущим колесом для алюминиевых, медных, латунных и стальных нержавеющих труб (1 установлено, 1 запасное).

- Для резки медных, алюминиевых и латунных труб.
- Подающий храповой механизм увеличивает скорость резки - быстрая установка и освобождение трубы, прекрасная регулировка подачи для резки.
- Сверх-широкие стальные ролики с отрезной канавкой для стабилизации трубы.
- Легкий литой корпус из алюминиевого сплава.
- Развертка вмонтирована в корпус.

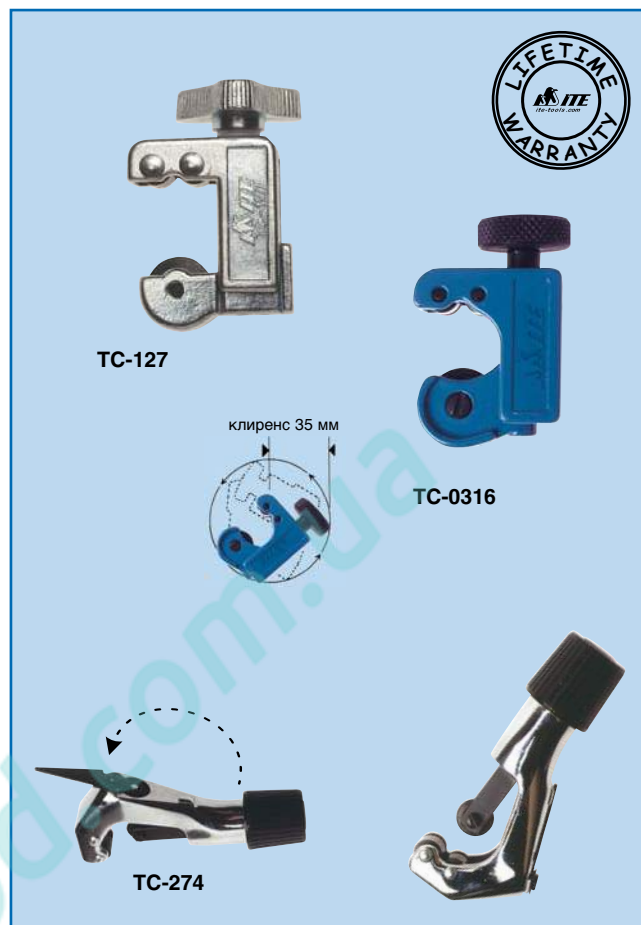

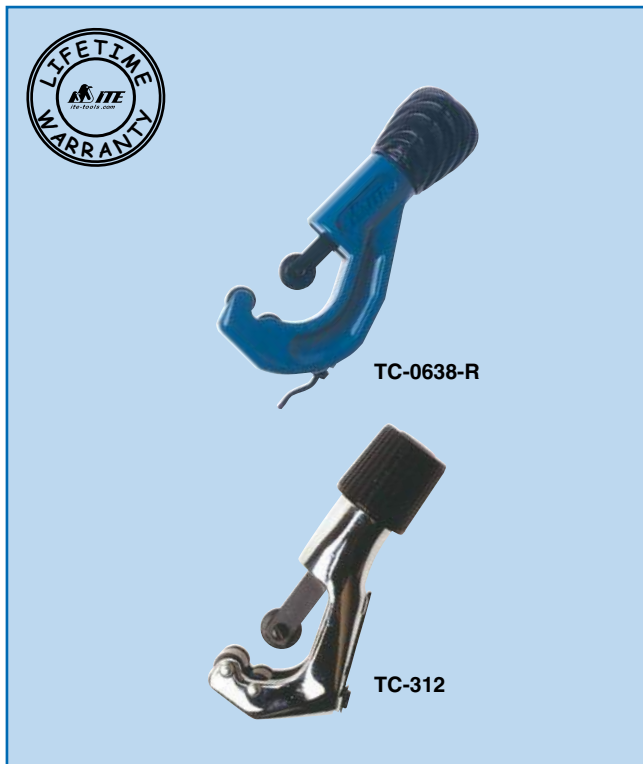

TC-0638-R Труборез: от 1/4" до 1 1/2" (от 6 мм до 38 мм) с режущим колесом для алюминиевых, медных и латунных труб (1 установлено, 1 запасное).

TC-0638-RH Труборез: от 1/4" до 1 1/2" (от 6 мм до 38 мм) с прочным режущим колесом для алюминиевых, медных, латунных и стальных нержавеющих труб (1 установлено, 1 запасное).

- Для резки медных, латунных и алюминиевых труб.
- Срезает чисто, под прямым углом, без заусенцев и стружки.
- Полированные стальные ролики с отрезной канавкой для стабилизации трубы.
- Литой корпус из металлического сплава.
- Развертка вмонтирована в корпус.

TC-312 Труборез: от 1/4" до 1 5/8" (от 7 мм до 41 мм)

- Для резки медных, алюминиевых и латунных труб.
- Срезает чисто, под прямым углом, без заусенцев и стружки.
- Труборез содержит ролики с отрезной канавкой для фиксации трубы, развертку и запасное режущее колесо.
- Закрытый подающий винтовой механизм.
- Прочный легкий корпус из сплава алюминия и удобная ручка.

TC-206 Труборез: от 3/8" до 2 5/8" (от 10 мм до 66 мм)

- Для резки медных, алюминиевых и латунных труб (и тонкостенные стальные и стальные нержавеющие толщиной < 0.5 мм).
- Подающий храповой механизм увеличивает скорость резки - быстрая установка и освобождение трубы, прекрасная регулировка подачи для резки.
- Сверх-широкие стальные ролики с отрезной канавкой для стабилизации трубы.
- Легкий литой корпус из алюминиевого сплава.

TC-5140-ZC Труборез: от 2" до 5 1/2" (от 50 мм до 140 мм)

TC-10168-ZC Труборез: от 4" до 6 5/8" (от 100 мм до 168 мм)

- Для резки медных, алюминиевых и латунных труб.
- Подающий храповой механизм увеличивает скорость резки - быстрая установка и освобождение трубы, прекрасная регулировка подачи для резки.
- Литой корпус из алюминиевого сплава.
- Стальные ролики.

Запасные части для вышеуказанных труборезов

26880	Винт для режущего колеса (TC-127)
32650	Режущее колесо (TC-127)
74760	Винт для режущего колеса (TC-274, TC-0432-ZR, TC-0432-ZRH, TC-0638-R, TC-0638-RH)
75020	Режущее колесо (TC-274)
7931805	Лезвие развертки (TC-274, TC-312)
8201505	Винт для лезвия развертки (TC-274, TC-312)
74770	Режущее колесо (TC-206)
77520	Винт для режущего колеса (TC-206)
77510	Стопорная гайка для винта колеса (TC-206)
TC-W03C	Режущее колесо для меди, алюминия, латуни (TC-0316, TC-0328, TC-0328-H)
TC-W03H	Режущее колесо для меди, алюминия, латуни и нержавеющей стали (TC-0316, TC-0316-H, TC-0328, TC-0328-H)
TC-W06A	Режущее колесо для меди, алюминия, латуни (TC-0432-ZR, TC-0432-ZRH, TC-0638-R, TC-0638-RH)
TC-W06H	Режущее колесо для меди, алюминия, латуни и нержавеющей стали (TC-0432-ZR, TC-0432-ZRH, TC-0638-R, TC-0638-RH)
TC-W51C	Режущее колесо для меди, алюминия, латуни (TC-5140-Z, TC-5140-ZC, TC-10168-Z, TC-10168-ZC)
TC-W51A	Режущее колесо для пластиковых труб (TC-5140-Z, TC-10168-Z)
TC-R06C	Лезвие развертки для медных, латунных, алюминиевых труб (TC-0432-ZR, TC-0432-ZRH, TC-0638-R, TC-0638-RH)
TC-R06H	Лезвие развертки для медных, латунных, алюминиевых и стальных нержавеющих труб (TC-0432-ZR, TC-0432-ZRH, TC-0638-R, TC-0638-RH)
TC-S03	Винт для режущего колеса (TC-0316 и TC-0328)
TC-S04	Винт для режущего колеса (TC-0432 и TC-0638)
TC-S05	Винт для режущего колеса (TC-5140 и TC-10168)

ВНИМАНИЕ: Инструменты “IMPERIAL” предназначены для обработки труб в AC & R индустрии. Несанкционированное использование имён, логотипов и названий “ITE” и “IMPERIAL” запрещено, в соответствии с международными патентами.

ТРУБОРЕЗЫ “IMPERIAL”

- Для резки труб: от 3/8” до 4 1/8” (от 10 мм до 104 мм).
- Большие возможности, небольшой размер (TC-1050 имеет радиус 49 мм).
- Предназначен для использования в ограниченном пространстве.
- Для жёсткой/мягкой меди, латуни, алюминия, тонкостенной стальной трубы, нержавеющей стали, никелево-медных сплавов, титановых и других труб.
- Имеет широкий спектр применения.
- Прочный алюминиевый корпус.

TC-1000 Труборез: от 1/8” до 1 1/8” (от 4 мм до 28 мм).
TC-1000-SP Труборез: от 1/8” до 1 1/8” (от 4 мм до 28 мм) в skin-упаковке.

TC-1020 Труборез: от 1/8” до 1 1/8” (от 4 мм до 28 мм) + сжиматель трубы, развёртка и запасное режущее лезвие для нержавеющей стали.

174-F Труборез: от 3/8” до 1 1/8” (от 10 мм до 28 мм).
174-F-SP Труборез: от 3/8” до 1 1/8” (от 10 мм до 28 мм) в skin-упаковке.

312-FC Труборез: от 1/4” до 1 5/8” (от 7 мм до 41 мм).
312-FC-SP Труборез: от 1/4” до 1 5/8” (от 7 мм до 41 мм) в skin-упаковке

TC-1050 Труборез: от 1/8” до 5/8” (от 4 мм до 15 мм). Компактный дизайн, ручка и подающий механизм. Хромированный.
TC-1050-SP Труборез: от 1/8” до 5/8” (от 4 мм до 15 мм). Компактный дизайн, ручка и подающий механизм. Хромированный в skin-упаковке.

TC-2050 Труборез: от 3/16” до 7/8” (от 5 мм до 22 мм).

227-FA Труборез: от 1/8” до 3/4” (от 4 мм до 19 мм). Экономичная версия, без роликов.

206-FB Труборез: от 3/8” до 2 5/8” (от 10 мм до 66 мм).
206-FB-SP Труборез: от 3/8” до 2 5/8” (от 10 мм до 66 мм) в skin-упаковке.

406-FA Труборез: от 2” до 4 1/8” (от 51 мм до 104 мм).

- Храповой механизм подачи трубы ускоряет процесс резки трубы (быстро открывается для вставки трубы, которая остаётся в постоянном контакте с резаком).
- Широкие ролики с канавкой для разбортованного окончания трубы, которая обеспечивает стабильность резки.
- Запасное режущее колесо в ручке. Лёгкий алюминиевый корпус.

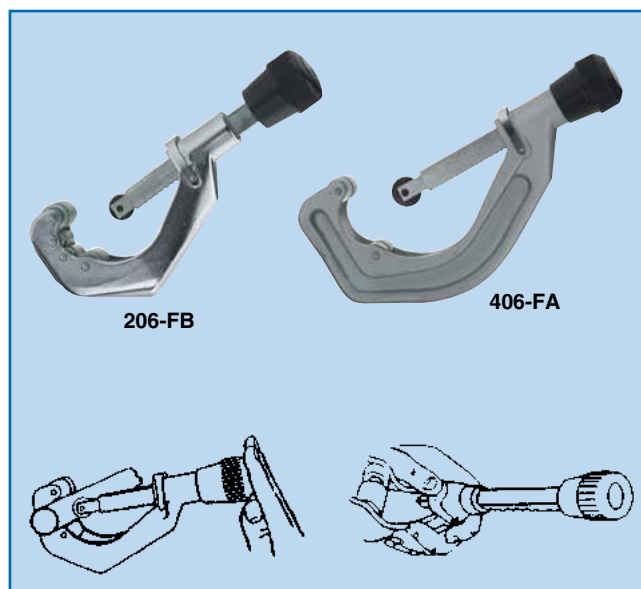
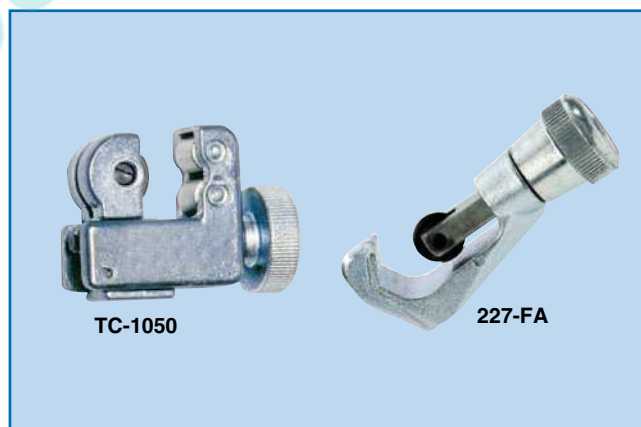
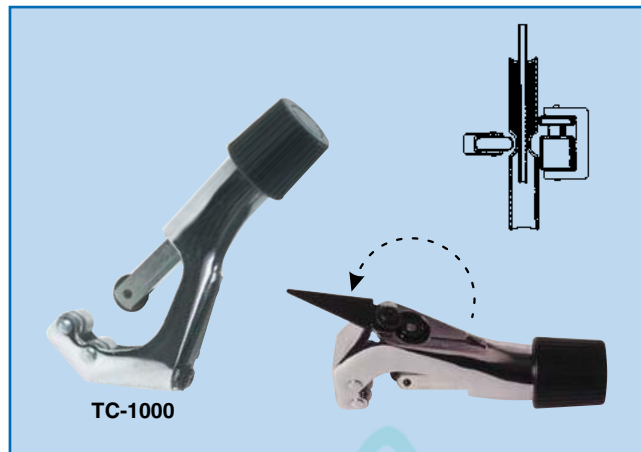



ХРАПОВЫЕ ТРУБОРЕЗЫ

RTC-127 Храповой труборез от $1/8"$ до $3/8"$ (от 3 мм до 10 мм)

- Специально разработаны для быстрой и точной резки труб, особенно в ограниченных пространствах.
- Применяются для мягких или нержавеющей стальных, медных или тонкостенных PVC и CPVC труб.

Запасные части для RTC-127

RTC-127-A Режущее колесо
RTC-127-B Винт для режущего колеса

RTC-274 Храповой труборез от $5/16"$ до $1 1/8"$ (от 8 мм до 28 мм)

- Аналогичен вышеуказанному, увеличенная версия.
- Для быстрой точной резки мягких стальных нержавеющей, медных или тонкостенных PVC и CPVC труб.

Запасные части для RTC-274

RTC-274-A Режущее колесо
RTC-274-B Винт для режущего колеса



ТРУБОРЕЗЫ ДЛЯ СТАЛЬНЫХ ТРУБ

TCS-0332 Труборез для стальных труб от $1/8"$ до $1 1/4"$ (от 3 мм до 32 мм), вес 15 кг.

TCS-38114 Труборез для стальных труб от $1 1/2"$ до $4 1/2"$ (от 38 мм до 114 мм), вес 22 кг.

PVB-10102 Верстачные тиски для фиксации труб от $3/8"$ до 4" (от 10 мм до 102 мм), вес 17 кг.

PV3P-10102 Треножник-тиски для фиксации труб от $3/8"$ до 4" (от 10 мм до 102 мм), вес 18,6 кг.



КАПИЛЛЯРНЫЙ ТРУБОРЕЗ СТР-1

СТР-1 Капиллярный труборез

- Для резки капиллярных трубок без разрушения или сужения трубок.
- Режет все размеры капиллярных трубок.



ТРУБОРЕЗЫ ДЛЯ ПЛАСТИКОВЫХ ТРУБ

TC-307 Труборез: $1/16"$ до $1/2"$ (1 мм до 13 мм)
TC-B307 Запасное режущее лезвие

- Для резки гибких пластиковых и резиновых труб.
- Компактный труборез. Для безопасности снабжен пружиной.
- Предназначен для резки труб до 12,7 мм OD ($3/8"$ ID).
- Корпус из прочного пластика.
- Высококачественное стальное закаленное лезвие.

PC-42 **PVC труборез:** от 1/4" до 1 5/8" (от 6 мм до 42 мм)
Для резки PVC, PE (полиэтиленовых),
PP (полипропиленовых) и нейлоновых труб
PC-42/BLADE Запасное режущее лезвие

PC-63 **PVC труборез:** от 1/4" до 2 1/2" (от 6 мм до 63 мм)
Для резки PVC, PE (полиэтиленовых),
PP (полипропиленовых) и нейлоновых труб
PC-63/BLADE Запасное режущее лезвие

- Простой в эксплуатации с пошаговым храповым механизмом.
- Стальное лезвие, обработанное при высокой температуре.
- Защищен от ржавчины и износа.
- Режет трубы из синтетической смолы.

TC-5140-Z **Труборез:** от 2" до 5 1/2" (от 50 мм до 140 мм)
TC-10168-Z **Труборез:** от 4" до 6 5/8" (от 100 мм до 168 мм)

- Для резки пластиковых труб (PE, PP и PVDF).
- Храповой подающий механизм увеличивает скорость резки – быстрое открытие, скользящая установка позиции, прекрасная регулировка подачи для резки.
- Литой корпус из алюминиевого сплава.
- Стальные ролики.

TC-W51A **Запасное режущее колесо** для пластиковых труб для TC-5140-Z и TC-10168-Z
TC-W51C **Запасное режущее колесо** для медных, латунных и алюминиевых труб для TC-5140-ZC и TC-10168-ZC

PCG-35 **Пластиковый труборез пистолетного типа** Диаметры резки: от 1/4" до 1 3/8" (от 6 мм до 35 мм)
PCG-B35 Запасное режущее лезвие

- Предназначен для быстрой, чистой и легкой резки пластиковых труб до 35 мм OD.
- Храповой механизм подачи режущего лезвия позволяет плавно производить резку с минимальным усилием.
- Режущее лезвие просто очистить, не снимая корпуса.

PCG-2642 **Пластиковый труборез пистолетного типа** Диаметры резки: от 1/4" до 1 5/8" (от 6 мм до 42 мм)
PCG-B2642 Запасное режущее лезвие

- Для резки пластиковых труб до 42 мм OD.
- Для ускорения процесса резки труб с меньшим диаметром, труборез можно настроить для резки труб диаметром между 6 мм и 26 мм OD.
- Изогнутая конструкция трубореза позволяет плавно производить резку с минимальным усилием.



ТРУБОГИБЫ ПРУЖИННОГО ТИПА

BS-102-04 Пружина для труб OD 1/4"
BS-102-05/8mm Пружина для труб OD 5/16"
BS-102-06 Пружина для труб OD 3/8"
BS-102-08 Пружина для труб OD 1/2"
BS-102-10 Пружина для труб OD 5/8"
BS-102-12 Пружина для труб OD 3/4"
BS-163 Комплект пружин: 1/4", 3/8", 1/2" и 5/8"
BS-101 Комплект пружин: 1/4", 5/16", 3/8", 3/4", 1/2" и 5/8"

BS-102-06mm Пружина для труб OD 6 мм
BS-102-05/8mm Пружина для труб OD 8 мм
BS-102-10mm Пружина для труб OD 10 мм
BS-102-12mm Пружина для труб OD 12 мм

- Предназначены для ручного загиба мягких труб, не повреждая трубу.
- Изготовлены из пружинной никелированной стали.
- С одного конца расширены (45°) для быстрого удаления трубы.





“ITE” ТРУБОГИБЫ РЫЧАЖНОГО ТИПА

Для дюймовых труб

TB-364-04	ТРУБОГИБ: Для труб OD 1/4" Радиус изгиба 9/16" (14,2 мм)
TB-364-05/8mm	ТРУБОГИБ: Для труб OD 5/16" Радиус изгиба 11/16" (17,5 мм)
TB-364-06	ТРУБОГИБ: Для труб OD 3/8" Радиус изгиба 15/16" (24,0 мм)
TB-364-08	ТРУБОГИБ: Для труб OD 1/2" Радиус изгиба 1 1/2" (38,1 мм)
TB-364-10	ТРУБОГИБ: Для труб OD 5/8" Радиус изгиба 2 1/4" (57,1 мм)
TB-364-12	ТРУБОГИБ: Для труб OD 3/4" Радиус изгиба 3" (76,2 мм)

Для метрических труб

TB-364-06mm	ТРУБОГИБ: Для труб OD 6 мм Радиус изгиба 14,2 мм (9/16")
TB-364-05/8mm	ТРУБОГИБ: Для труб OD 8 мм Радиус изгиба 17,5 мм (11/16")
TB-364-10mm	ТРУБОГИБ: Для труб OD 10 мм Радиус изгиба 24 мм (15/16")
TB-364-12mm	ТРУБОГИБ: Для труб OD 12 мм Радиус изгиба 38,1 мм (1 1/2")
TB-364-15mm	ТРУБОГИБ: Для труб OD 15 мм Радиус изгиба 57,1 мм (2 1/4")
TB-364-16mm	ТРУБОГИБ: Для труб OD 16 мм Радиус изгиба 57,1 мм (2 1/4")

- Каждый трубогиб предназначен для гибки труб только одного диаметра.
- Можно поставить в любое место трубки.
- Угол изгиба до **180°С** с минимальными усилиями. Не деформирует трубу и не оставляет царапин.
- Маркировка на сегменте точно указывает угол изгиба.
- Начальный угол в **90°** уменьшает гибочное усилие.
- Широкий захват упрощает работу и прочно держит трубу.
- Применяются для гибки мягкой меди, латуни, алюминия, стали, нержавеющей стали и других металлов.

Запасные части

68481/ТВ	Шайба
66914/ТВ	Винт
ТВ-364-12/Н	Запасной крюк для ТВ-364-12
8057205	Запасной крюк для ТВ-364-15мм и ТВ-364-16мм



Примечание: Радиус загиба от центра к центру трубы.

ТРУБОГИБЫ “IMPERIAL” ДЛЯ ГИБКИ ДО 180°

364-FH-02	ТРУБОГИБ: Для труб O.D. 1/8” Радиус изгиба 3/8” (10,0 мм)
364-FH-03	ТРУБОГИБ: Для труб O.D. 3/16” Радиус изгиба 7/16” (11,1 мм)
364-FHA-04	ТРУБОГИБ: Для труб O.D. 1/4” Радиус изгиба 9/16” (14,2 мм)
364-FHA-05	ТРУБОГИБ: Для труб O.D. 5/16” Радиус изгиба 11/16” (17,5 мм)
364-FHA-06	ТРУБОГИБ: Для труб O.D. 3/8” Радиус изгиба 15/16” (24,0 мм)
364-FHA-08	ТРУБОГИБ: Для труб O.D. 1/2” Радиус изгиба 1 1/2” (38,1 мм)
364-FHA-10	ТРУБОГИБ: Для труб O.D. 5/8” Радиус изгиба 2 1/4” (57,1 мм)
364-FHA-12	ТРУБОГИБ: Для труб O.D. 3/4” Радиус изгиба 3” (76,2 мм)
364-FHA-14	ТРУБОГИБ: Для труб O.D. 7/8” Радиус изгиба 3” (76,2 мм)
364-FHA-16	ТРУБОГИБ: Для труб O.D. 1” Радиус изгиба 3 1/2” (88,9 мм)

- Каждый трубогиб предназначен для гибки труб только одного диаметра.
- Можно поставить в любое место трубки.
- Угол изгиба до 180° с минимальными усилиями. Не деформирует трубу и не оставляет царапин.
- Маркировка на сегменте точно указывает угол изгиба.
- Начальный угол в 90° уменьшает гибочное усилие.
- Широкий захват упрощает работу и прочно держит трубу.
- Применяются для гибки мягкой меди, латуни, алюминия, стали, нержавеющей стали и других металлов.

ТРУБОГИБЫ “IMPERIAL” С ПОВОРОТНЫМ МЕХАНИЗМОМ

Для дюймовых труб

364-FHB-04	ТРУБОГИБ: Для труб OD 1/4” Радиус изгиба 9/16” (14,2 мм)
364-FHB-05	ТРУБОГИБ: Для труб OD 5/16” Радиус изгиба 11/16” (17,5 мм)
364-FHB-06	ТРУБОГИБ: Для труб OD 3/8” Радиус изгиба 15/16” (24,0 мм)
364-FHB-08	ТРУБОГИБ: Для труб OD 1/2” Радиус изгиба 1 1/2” (38,1 мм)

Для метрических труб

364-FHBM-06 mm	ТРУБОГИБ: Для труб OD 6 мм Радиус изгиба 9/16” (14,2 мм)
364-FHBM-08 mm	ТРУБОГИБ: Для труб OD 8 мм Радиус изгиба 11/16” (17,5 мм)
364-FHBM-10 mm	ТРУБОГИБ: Для труб OD 10 мм Радиус изгиба 15/16” (24 мм)
364-FHBM-12 mm	ТРУБОГИБ: Для труб OD 12 мм Радиус изгиба 1 1/2” (38,1 мм)

- Рукоятки могут быть повернуты для достижения изгиба большего чем 90°, без перекрещивания.
- Наличие поворотного механизма способствует продолжительной эксплуатации.
- Применяются для гибки нержавеющей стали и других металлов.

Примечание: Радиус загиба от центра к центру трубы.

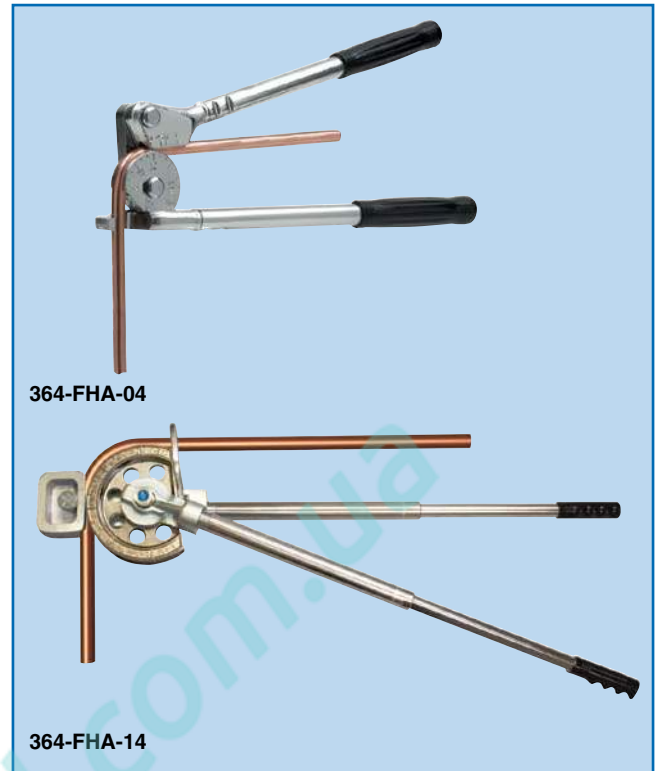

НАБОРЫ “IMPERIAL” ДЛЯ ГИБКИ ТРУБ

260-FHA	Набор для гибки труб O.D.: 1/4", 5/16", 3/8", 1/2", 5/8", 3/4", 7/8"
350-FHA	Набор для гибки труб O.D.: 1/4", 5/16", 3/8", 1/2", 5/8", 3/4"
360-FHA	Набор для гибки труб O.D.: 3/8", 1/2", 5/8", 3/4"

Радиус загиба с 1/4"	загибом = 9/16"	(14,29 мм)
Радиус загиба с 5/16"	загибом = 11/16"	(17,49 мм)
Радиус загиба с 3/8"	загибом = 15/8"	(41,28 мм)
Радиус загиба с 1/2"	загибом = 15/8"	(41,28 мм)
Радиус загиба с 5/8"	загибом = 2 1/4"	(57,15 мм)
Радиус загиба с 3/4"	загибом = 3"	(76,20 мм)
Радиус загиба с 7/8"	загибом = 3"	(76,20 мм)

- Применяются для гибки мягкой меди, латуни, алюминия, стали, нержавеющей стали и других металлов.
- Каждый трубогиб быстро подготавливается для работы с другим диаметром труб посредством смены сегмента и башмака.
- Можно поставить в любое место трубки. Маркировка на сегменте точно указывает угол изгиба.
- Отдельные трубогибы для диаметров 1/4" и 5/16".
- Поставляется в красном металлическом кейсе.

ТРУБОГИБЫ “IMPERIAL” С ЗУБЧАТОЙ ПЕРЕДАЧЕЙ

270-F-06	ТРУБОГИБ: Для труб O.D. 3/8" Радиус загиба 1 3/4" (44,45 мм)
270-F-08	ТРУБОГИБ: Для труб O.D. 1/2" Радиус загиба 2 1/2" (63,50 мм)
270-F-10	ТРУБОГИБ: Для труб O.D. 5/8" Радиус загиба 3" (76,20 мм)
270-F-12	ТРУБОГИБ: Для труб O.D. 3/4" Радиус загиба 4" (101,60 мм)
270-F-14	ТРУБОГИБ: Для труб O.D. 7/8" Радиус загиба 4" (101,60 мм)
270-F-16	ТРУБОГИБ: Для труб O.D. 1" Радиус загиба 4" (101,60 мм)
270-F-18	ТРУБОГИБ: Для труб O.D. 1 1/8" Радиус загиба 4" (101,60 мм)

271-F Выдвижные ручки

- Каждый трубогиб используется только для одного диаметра.
- Зубчатая передача облегчает гибку закаленных труб в соотношении 10:1.
- Подвижный башмак выравнивает трубу на сегменте трубогиба.
- Легкосъемный штифт ускоряет сделать изгибы большие чем 90°.
- Портативный. Можно зажать в тисках или закрепить на верстаке.
- 271-F подходит для всех трубогибов 270-F: для работы необходимо закрепить в тисках.

ТРУБОГИБ С ТРОЙНОЙ ГОЛОВКОЙ

370-FH **ТРУБОГИБ:** Для труб размером 3/16", 1/4", 3/8" и 1/2"

Радиус загиба с 1/4"	загибом = 1 1/16"	(17,49 мм)
Радиус загиба с 3/8"	загибом = 1 1/8"	(28,00 мм)
Радиус загиба с 1/2"	загибом = 1 1/2"	(38,10 мм)

- Калиброванные маркировки чтобы сделать точные лево- и правосторонние гибки.
- Регулируемый угол.
- Оптимальный радиус загиба для труб любого размера.
- Мягкие ухваты для удобного пользования.
- Сделаны из лёгкого алюминия изготовленного под давлением.

368-FH **ТРУБОГИБ:** Для труб размером 3/16", 1/4", 5/16", 3/8", 6 мм и 6 мм

Примечание: Радиус загиба от центра к центру трубы.



350-FHA



270-F-18



370-FH

ТРУБОГИБ “ ITE ” С ТРОЙНОЙ ГОЛОВКОЙ

ТНВ-368 ТРУБОГИБ: Для труб OD 1/4", 5/16", 3/8" и 6 мм, 8 мм и 10 мм.
Радиус изгиба 1 1/16" (17,5 мм).

- Новая конструкция позволяет с помощью одного инструмента осуществлять гибку трех различных размеров труб.
- Калиброванные маркировки чтобы сделать точные лево- и правосторонние гибки.
- Широкий захват упрощает работу и прочно держит трубу.
- Можно поставить в любое место трубки.
- Чёрное и хромированное покрытие.



ТНВ-368

ПОРТАТИВНЫЕ ТРУБОГИБЫ “ ITE ” ДЛЯ МЕДНЫХ ТРУБ

НВ-251 Портативный механический трубогиб для мягких дюймовых медных труб в твёрдом пластиковом чемодане. В комплекте:

7 сегментов для OD размеров: 1/4", 5/16", 3/8", 1/2", 5/8", 3/4", 7/8"

3 упора:

10 мм - 12 мм для использования для 1/4", 5/16" и 3/8"

14 мм - 17 мм для использования для 1/2" и 5/8"

18 мм - 22 мм для использования для 3/4" и 7/8"

Для точной гибки:

- обожженных медных труб
- обожженных медных труб в оболочке
- алюминиевых труб в двойной оболочке (Merla)
- мягких тонкостенных стальных труб

Радиус изгиба для размера	1/4"	=	31 мм
Радиус изгиба для размера	5/16"	=	31 мм
Радиус изгиба для размера	3/8"	=	31 мм
Радиус изгиба для размера	1/2"	=	34 мм
Радиус изгиба для размера	5/8"	=	49 мм
Радиус изгиба для размера	3/4"	=	80 мм
Радиус изгиба для размера	7/8"	=	88 мм

НВ-251М Портативный механический трубогиб для мягких метрических медных труб. В твёрдом пластиковом чемодане. В комплекте:

7 сегментов для OD размеров: 10 мм, 12 мм, 14 мм, 16 мм, 18 мм, 20 мм и 22 мм

3 упора: 10 мм - 12 мм

14 мм - 17 мм

18 мм - 22 мм

Радиус изгиба для размера	10 мм	=	31 мм
Радиус изгиба для размера	12 мм	=	34 мм
Радиус изгиба для размера	14 мм	=	41 мм
Радиус изгиба для размера	16 мм	=	49 мм
Радиус изгиба для размера	18 мм	=	72 мм
Радиус изгиба для размера	20 мм	=	80 мм
Радиус изгиба для размера	22 мм	=	88 мм

Технические характеристики

- Легкосплавный противоударный корпус.
- Литые алюминиевые сегменты.
- Заменяемые упоры из оцинкованной стали со штампованными алюминиевыми боковинами.
- Легкосплавный, противоударный, литой рычаг.
- Компактный и простой в обращении.
- Высокоэффективный: работает без затруднений даже на больших диаметрах.
- Взаимозаменяемые упоры для быстрой стяжки.



НВ-251



HB-451

HB-451

Портативный гидравлический трубогиб для мягких дюймовых медных труб в твёрдом пластиковом чемодане. В комплекте:

7 сегментов для OD размеров: 1/4", 5/16", 3/8", 1/2", 5/8", 3/4", 7/8"

3 упора:

10 мм - 12 мм для использования для 1/4", 5/16" и 3/8"

14 мм - 17 мм для использования для 1/2" и 5/8"

18 мм - 22 мм для использования для 3/4" и 7/8"

Для точной гибки:

- обожженные медные трубы макс. 22 мм x 1,5 мм

- обожженные нержавеющие стальные трубы макс. 22 мм x 1,2 мм

- гибкие стальные трубы макс. 22 мм x 2 мм

Радиус изгиба для размера	1/4"	=	31 мм
Радиус изгиба для размера	5/16"	=	31 мм
Радиус изгиба для размера	3/8"	=	31 мм
Радиус изгиба для размера	1/2"	=	34 мм
Радиус изгиба для размера	5/8"	=	49 мм
Радиус изгиба для размера	3/4"	=	80 мм
Радиус изгиба для размера	7/8"	=	88 мм

HB-451M

Портативный гидравлический трубогиб для мягких метрических медных труб в твёрдом пластиковом чемодане. В комплекте:

7 сегментов для OD размеров: 10 мм, 12 мм, 14 мм, 16 мм, 18 мм, 20 мм и 22 мм

3 упора: 10 мм - 12 мм

14 мм - 17 мм

18 мм - 22 мм

Радиус изгиба для размера	10 мм	=	31 мм
Радиус изгиба для размера	12 мм	=	34 мм
Радиус изгиба для размера	14 мм	=	41 мм
Радиус изгиба для размера	16 мм	=	49 мм
Радиус изгиба для размера	18 мм	=	72 мм
Радиус изгиба для размера	20 мм	=	80 мм
Радиус изгиба для размера	22 мм	=	88 мм

Технические характеристики

- Легкосплавный противоударный корпус.
- Литые алюминиевые сегменты.
- Заменяемые упоры из оцинкованной стали со штампованными алюминиевыми боковинами.
- Легкосплавный, противоударный, литой рычаг.
- Компактный и простой в обращении.
- Высокоэффективный: работает без затруднений даже на больших диаметрах.
- Взаимозаменяемые упоры для быстрой стяжки.



FST-450

FST-450M

FST-450

Дюймовый набор инструментов для развальцовки и расширения.

При использовании корпуса **HB-451** вы сможете производить конусы, а также зажимы и обжатия.

FST-450M

Метрический набор инструментов для развальцовки и расширения.

При использовании корпуса **HB-451M** вы сможете производить раструбы, а также зажимы и обжатия.

Технические характеристики

- Легкосплавный противоударный корпус с двойной гидравлической цепью.
- Литые алюминиевые сегменты.
- Упоры из оцинкованной стали с литыми алюминиевыми боковинами для быстрой стяжки.

ВАЛЬЦОВКИ

FTE-800	<p>Вальцовка для дюймовых размеров Пластиковый чемодан содержит:</p> <ul style="list-style-type: none"> • Плашку для дюймовых труб 1/8", 3/16", 1/4", 5/16", 3/8", 1/2", 5/8" и 3/4" • Зажим • Адаптер 3/8" x 5/16" зажим / беспроводный аппарат • Ключ 127-RW не включен
FTE-800-M	<p>Вальцовка для метрических размеров Пластиковый чемодан содержит:</p> <ul style="list-style-type: none"> • Плашку для метрических труб 6 мм, 8 мм, 10 мм, 12 мм, 14 мм, 15 мм, 16 мм и 18 мм. • Зажим • Адаптер 3/8" x 5/16" зажим / беспроводный аппарат • Ключ 127-RW не включен
FTE-800-IM	<p>Вальцовка для дюймовых и метрических размеров. Пластиковый чемодан содержит:</p> <ul style="list-style-type: none"> • Плашку для дюймовых труб 1/8", 3/16", 1/4", 5/16", 3/8", 1/2", 5/8" и 3/4" • Плашку для метрических труб 6 мм, 8 мм, 10 мм, 12 мм, 14 мм, 15 мм, 16 мм и 18 мм. • Зажим • Адаптер 3/8" x 5/16" зажим / беспроводный аппарат • Ключ 127-RW не включен
FTE-800-IMTRW	<p>Вальцовка. Идентична FTE-800-IM, но с</p> <ul style="list-style-type: none"> • Труборезом ТС-274 от 1/8" до 1 1/8" (от 4 мм до 28 мм) • Развёртка RIO-208 от 1/8" до 1 5/8" (3 от мм до 41мм) • Храповым ключом 127-RW (3/8", 5/16", 1/4" и 3/16")
FTE-800-IMTRWS	<p>Вальцовка. Идентична FTE-800-IM, но с</p> <ul style="list-style-type: none"> • Труборезом ТС-274 от 1/8" до 1 1/8" (от 4 мм до 28 мм) • Развёртка RIO-208 от 1/8" до 1 5/8" (от 3 мм до 41мм) • Храповым ключом 127-RW (3/8", 5/16", 1/4" и 3/16") • Пружинным трубогибом BS-102 (4 шт., для 1/4", 3/8", 1/2" и 5/8" O.D.)
FTE-800-IMTRWSP	<p>Вальцовка. Идентична FTE-800-IM, но с</p> <ul style="list-style-type: none"> • Труборезом ТС-274 от 1/8" до 1 1/8" (от 4 мм до 28 мм) • Развёртка RIO-208 от 1/8" до 1 5/8" (от 3 мм до 41мм) • Храповым ключом 127-RW (3/8", 5/16", 1/4" и 3/16") • Пружинным трубогибом BS-102 (4 шт., для 1/4", 3/8", 1/2" и 5/8" O.D.) • Труборасширителем SP-95 (1/4", 5/16", 3/8", 1/2", и 5/8")
FTE-800-ITRWSP	<p>Вальцовка Идентична FTE-800-IMTRWSP, но без метрической плашки.</p> <ul style="list-style-type: none"> • Развальцовки этой серии обеспечивают получение гладких раструбов высокой прочности. • Большая сменная ручка ходового винта легко поворачивается. • Эксцентриково установленный развальцовывающий конус из закалённой стали вальцует и полирует раструб точно на 45°. • Изначальная толщина стенок трубы сохраняется у основания раструба. • Используется для мягких медных и/или алюминиевых труб. • При достижении правильной развальцовки в 45° механизм подачи отключается автоматически. • Адаптер 3/8" x 5/16" позволяет использование храпового ключа или дрели.
Запасные части	
FTE-080	Дюймовая плашка для труб 1/8", 3/16", 1/4", 5/16", 3/8", 1/2", 5/8", 3/4".
FTE-080-M	Метрический плашка для труб 6 мм, 8 мм, 10 мм, 12 мм, 14 мм, 15 мм, 16 мм и 18 мм.
FTE-089	Зажим
FTE-089-A	Адаптер 3/8" x 5/16" зажим / беспроводный аппарат.

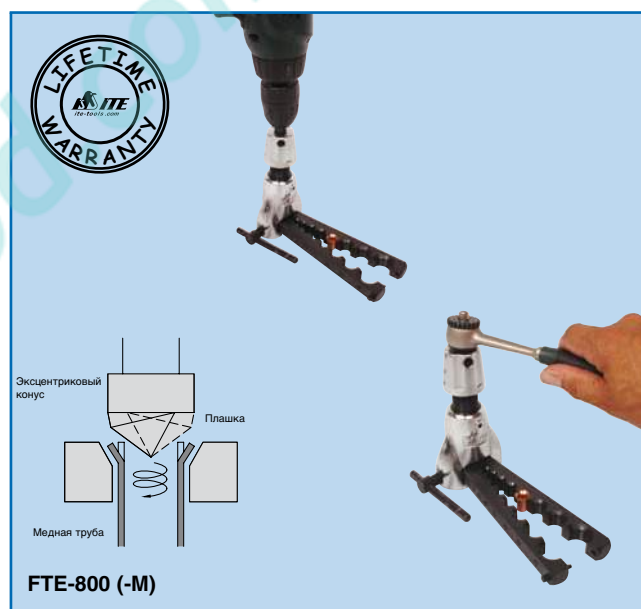

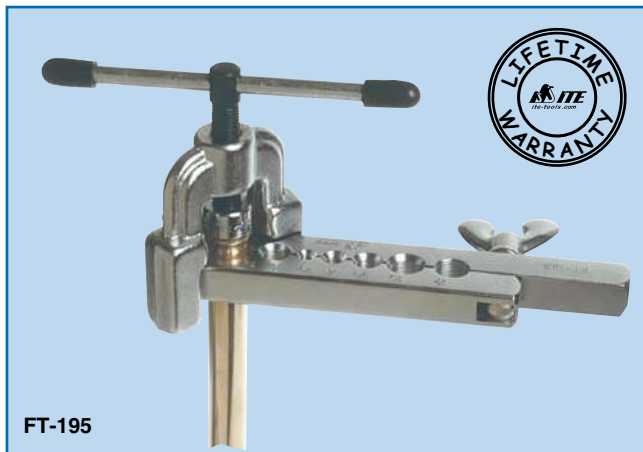

FT-195 Вальцовка: $\frac{3}{16}$ ", $\frac{1}{4}$ ", $\frac{5}{16}$ ", $\frac{3}{8}$ ", $\frac{7}{16}$ ", $\frac{1}{2}$ " и $\frac{5}{8}$ "

- Развальцовывает трубы **7 размеров**. Прочный кованый противоскользящий зажим и закаленная плашка.
- Затягивание плшки предохраняет трубу от скольжения. Самоцентрирующийся зажим, закаленный хромированный конус развальцовывает с меньшим усилием.
- Конструкция зажима позволяет вальцевать даже если расстояние между гайкой и концом трубы небольшое.
- Никель-хромовое глянцевое покрытие.

Запасные части

75530 Плашка
75540 Зажим



FT-500 Вальцовка: $\frac{3}{16}$ ", $\frac{1}{4}$ ", $\frac{5}{16}$ ", $\frac{3}{8}$ ", $\frac{1}{2}$ " и $\frac{5}{8}$ " O.D.
FT-500-M Вальцовка: 6 мм, 8 мм, 10 мм, 12 мм, 15 мм и 16 мм.

- Для мягких медных, алюминиевых и латунных труб.
- Конус из закаленной хромированной стали развальцовывает на 45° над плшкой и автоматически полирует поверхность раструба. Изначальная толщина стенок трубы сохраняется у основания раструба. Скользящий зажим нового типа позволяет вальцевать в местах, где расстояние между гайкой и концом трубы невелико.
- Большая рукоятка, с лучшим рычажным механизмом и точная резьба на подающем винте требует меньших усилий для вальцевания. Матричное отверстие зажимает трубу, не оставляя зарубок.
- Глянцевое хромированное и черное покрытие продлевает срок службы инструмента и профессиональный внешний вид.

Запасные части

7899205 Зажим
7976105 Струбцина для FT-500-M
7976107 Струбцина для FT-500



РЕГУЛИРУЕМАЯ МУЛЬТИ-РАЗМЕРНАЯ МЕТРИЧЕСКАЯ И ДЮЙМОВАЯ ВАЛЬЦОВКА

FT-525 Вальцовка: от $\frac{3}{16}$ " до $\frac{5}{8}$ " - от 5 мм до 16 мм OD

- Для мягких медных, алюминиевых и латунных труб.
- Уникальный саморегулирующийся механизм фиксации всех размеров труб в диапазоне от $\frac{3}{16}$ " (5 мм) до $\frac{5}{8}$ " (16 мм) OD. Новаторская конструкция с одним отверстием более компактная и простая в эксплуатации, чем обычная плашка с несколькими отверстиями.
- Конус из закаленной хромированной стали вальцует и полирует раструб точно на 45° . Изначальная толщина стенок трубы сохраняется у основания раструба. Скользящий самоцентрирующийся зажим подходит для использования в труднодоступных местах.
- Большая рукоятка, с лучшим рычажным механизмом и точная резьба на подающем винте требует меньших усилий для вальцевания. Глянцевое хромированное и черное покрытие продлевает срок службы инструмента и профессиональный внешний вид.

Запасные части

FT-525/C Конус
8085105 Зажим
8085205 Плашка

ВАЛЬЦОВКИ "IMPERIAL"

103-FS
203-FA

Вальцовка: 3/4", 7/8" и 1"
Вальцовка: 5/8", 3/4", 7/8" и 1 1/8"

- Для вальцовки труб большого диаметра. Зажим быстро занимает необходимое положение.
- Закаленный хромированный конус развальцовывает с меньшим усилием.
- Затягивание струбины предохраняет трубу от скольжения.
- Никель-хромовый.

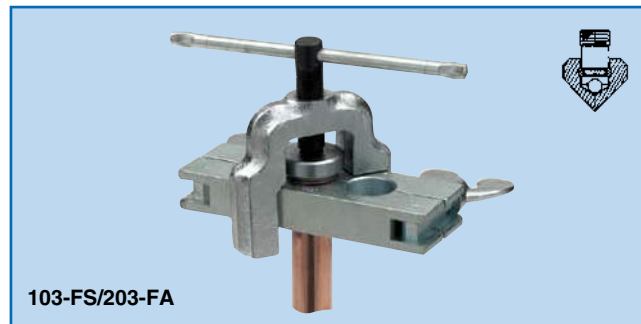

195-FB

Двойная вальцовка: 1/4", 5/16", 3/8", 1/2", 5/8" и 3/4"

- Для мягких труб только - медь, алюминий, латунь.
- Основное употребление в автомобильном секторе.
- Делает двойную вальцовку медных или алюминиевых труб (толщина стенок до .035").
- Закаленный хромированный конус установлен на подшипниках. Зажим быстро занимает необходимое положение. Затягивание струбины предохраняет трубу от скольжения.
- Делает развальцовку двойной толщины, двойной прочности. Также делает обыкновенную развальцовку.



195-FC

195-FC-SP

Вальцовка 3/16", 1/4", 5/16", 3/8", 7/16", 1/2" и 5/8"
Вальцовка 3/16", 1/4", 5/16", 3/8", 7/16", 1/2" и 5/8"
 в skin-упаковке

395-FAM

Вальцовка 4 мм, 6 мм, 8 мм, 10 мм, 12 мм, 15 мм и 16 мм

- Развальцовывает трубы **7 размеров**. Прочный кованый противоскользящий зажим и закаленная плашка.
- Затягивание струбины предохраняет трубу от скольжения. Самоцентрирующийся зажим, закаленный хромированный конус развальцовывает с меньшим усилием.
- Конструкция зажима позволяет вальцевать даже если расстояние между гайкой и концом трубы небольшое.
- Никель-хромовое глянцевое покрытие.

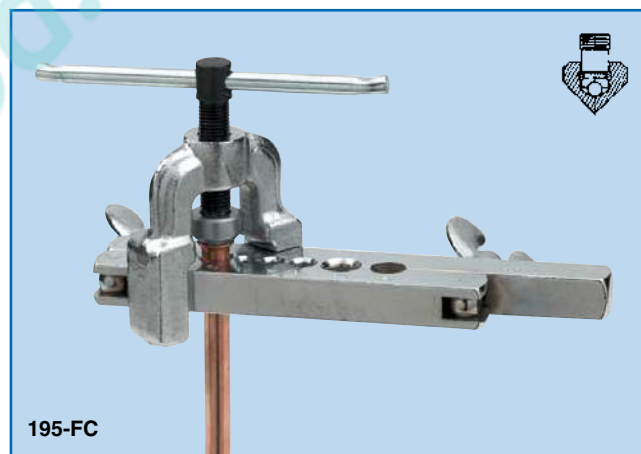

300-FB

Вальцовка: 3/16", 1/4", 5/16", 3/8", 1/2" и 5/8" O.D.

- Конус из закаленной хромированной стали делает развальцовку лучшего качества, чем простые вальцовки (острые края).
- Конструкция зажима позволяет вальцевать даже если расстояние между гайкой и концом трубы небольшое. Новый механизм подающего винта облегчает работу.
- Надёжный захват чтобы сделать развальцовки с высокой точностью.
- Глянцевое хромированное и черное покрытие продлевает срок службы инструмента и профессиональный внешний вид.





ВАЛЬЦОВКА "IMPERIAL"

500-FC	Вальцовка: 3/16", 1/4", 5/16", 3/8", 1/2" и 5/8" O.D.
500-FC-SP	Вальцовка: 3/16", 1/4", 5/16", 3/8", 1/2" и 5/8" O.D. в skin-упаковке
500-FCM	Вальцовка: 6 мм, 8 мм, 10 мм, 12 мм, 15 мм и 16 мм

- Для мягких труб - медь, алюминий, латунь.
- Конус из закаленной хромированной стали вальцует и полирует раструб точно на 45°. Оригинальная толщина стенок трубы сохраняется у основания раструба. Конструкция зажима позволяет вальцевать даже если расстояние между гайкой и концом трубы небольшое.
- Большая рукоятка, с лучшим рычажным механизмом и точная резьба на подающем винте требует меньших усилий для вальцевания.
- Глянцевое хромированное и черное покрытие продлевает срок службы инструмента.

Высота трубы над плашкой

Оставьте необходимую высоту трубы над плашкой

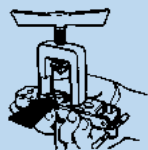

Зажим трубы

Зажмите трубу в плашке



Развальцовка

Установите зажим над трубой и начинайте развальцовку

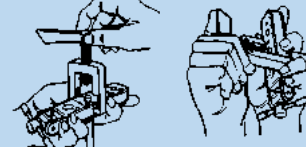

ВАЛЬЦОВКА "IMPERIAL"

525-F	Вальцовка: 3/16" до 5/8" - 5 мм до 16 мм O.D.
525-F-SP	Вальцовка: 3/16" до 5/8" - 5 мм до 16 мм O.D. в skin-упаковке.

- Для мягких медных, алюминиевых и латунных труб.
- Уникальный саморегулирующийся механизм фиксации всех размеров труб в диапазоне от 3/16" (5 мм) до 5/8" (16 мм) OD. Новаторская конструкция с одним отверстием более компактная и простая в эксплуатации, чем обычная плашка с несколькими отверстиями.
- Конус из закаленной хромированной стали вальцует и полирует раструб точно на 45°. Исходная толщина стенок трубы сохраняется у основания раструба. Скользящий самоцентрирующийся зажим подходит для использования в труднодоступных местах.
- Большая рукоятка, с лучшим рычажным механизмом и точная резьба на подающем винте требует меньших усилий для вальцевания. Глянцевое хромированное и черное покрытие продлевает срок службы инструмента.

ВАЛЬЦОВКА С НАСАДКАМИ ДЛЯ РАСШИРЕНИЯ ТРУБ

FST-275 Вальцовка с насадками для расширения труб. Комплект дюймовый 1/8", 3/16", 1/4", 5/16", 3/8", 7/16", 1/2", 5/8" и 3/4".

FST-275-M Вальцовка с насадками для расширения труб. Комплект метрический 4 мм, 6 мм, 8 мм, 10 мм, 12 мм, 14 мм, 15 мм, 16 мм, 18 мм и 22 мм.

- Применяется для развальцовки и расширения труб. Быстрая смена насадок.
- Винтовая подача. Идеален для работы в труднодоступных местах.
- **FST-275**: 2 плашки для 9 дюймовых размеров.
- **FST-275-M**: 2 плашки для 10 метрических размеров.
- Насадки и расширительные конусы из закаленной хромированной стали для простой эксплуатации.
- Самоцентрирующийся кованный стальной зажим.

Запасные части для FST-275

27806	Расширительный адаптер 3/16", 1/4", 3/8"
27805	Расширительный адаптер 5/16"
27808	Расширительный адаптер 1/2"
27810	Расширительный адаптер 5/8"
27812	Расширительный адаптер 3/4"
38760	Плашка для 1/8", 3/16", 1/4", 5/16", 3/8" и 7/16" OD
38770	Плашка для 1/2", 5/8" и 3/4" OD
7885805	Зажим
8694405	Вертулжная гайка
38610	Конус

Запасные части для FST-275-M

27806M	Расширительный адаптер 4 мм, 6 мм, 10 мм
27808M	Расширительный адаптер 8 мм
27810M	Расширительный адаптер 12 мм
27812M	Расширительный адаптер 14 мм
27814M	Расширительный адаптер 15 мм
27816M	Расширительный адаптер 16 мм
27818M	Расширительный адаптер 18 мм
27820M	Расширительный адаптер 22 мм
38760M	Плашка для 4 мм, 6 мм, 8 мм, 10 мм, 12 мм, 15 мм и 16 мм
38770M	Плашка для 14 мм, 18 мм и 22 мм
7885805	Зажим
8694405	Вертулжная гайка



FST-275



ВАЛЬЦОВОЧНЫЙ НАБОР "IMPERIAL"

375-FS Вальцовочный набор в кейсе: 1/8", 3/16", 1/4", 5/16", 3/8", 7/16", 1/2", 5/8" и 3/4" O.D.

- Состоит из: 2 плашек, зажима для 9 диаметров труб.
- Самоцентрирующийся и скользящий зажим из кованной стали.
- Закаленный хромированный конус развальцовывает с меньшим усилием.
- Затягивание трубки предохраняет трубу от скольжения. Никель-хромовое глянцевое покрытие.



ВАЛЬЦОВКА С НАСАДКАМИ ДЛЯ РАСШИРЕНИЯ ТРУБ "IMPERIAL"

275-FS Вальцовка с насадками для расширения труб. Комплект дюймовый 1/8", 3/16", 1/4", 5/16", 3/8", 7/16", 1/2", 5/8" и 3/4"

275-FSM Вальцовка с насадками для расширения труб. Комплект метрический 4 мм, 6 мм, 8 мм, 10 мм, 12 мм, 14 мм, 15 мм, 16 мм, 18 мм и 22 мм

275-FSC Вальцовка с насадками для расширения труб + Труборез ТС-1000. Комплект дюймовый 1/8", 3/16", 1/4", 5/16", 3/8", 7/16", 1/2", 5/8" и 3/4" + ТС-1000

- Для вальцовки или трубодилатации. Быстрая смена насадок.
- Винтовая подача. Идеальный контакт с обрабатываемой трубой.
- **275-FS**: 2 плашки для 9 дюймовых размеров.
- **275-FSM**: 2 плашки для 10 метрических размеров.
- Расширительные насадки и закаленный хромированный конус для облегчения выполняемых работ.
- Скользящий самоцентрирующийся зажим из закаленной стали.



ВАЛЬЦОВКА ЛЮКС

FT-220 Вальцовка Люкс: Для размеров от 3/16" до 5/8" OD

- Удобные рукоятки.
- Регулируемое зажимное давление.
- Вальцует широкий диапазон металлических труб: алюминиевые, обожженные латунные, нержавеющей стали.

АКСЕССУАРЫ

FT-220-B Отдельная 5-в-1 плашка для двойной развальцовки труб 3/16", 1/4", 5/16", 3/8" и 1/2" O.D. (не входит в комплект FT-220)



ИНСТРУМЕНТЫ ДЛЯ РАСШИРЕНИЯ ТРУБ

193-S 4 трубодилататора ударного типа из стали: 1/4", 3/8", 1/2" и 5/8".

193-S-SP 4 трубодилататора ударного типа из стали: 1/4", 3/8", 1/2" и 5/8" в скрин-упаковке.

- Используйте эти наборы для соединения труб без фитингов.
- Увеличьте конец трубы, вставьте другую трубу OD размера и полностью залейте шов припоем.

93-S-03 трубодилататор: 3/16"

93-S-04 трубодилататор: 1/4"

93-S-05 трубодилататор: 5/16"

93-S-06 трубодилататор: 3/8"

93-S-08 трубодилататор: 1/2"

93-S-10 трубодилататор: 5/8"

93-S-12 трубодилататор: 3/4"

93-S-14 трубодилататор: 7/8"

SP-94 трубодилататор 3-в-1: 1/2", 5/8" и 7/8".

SP-95 трубодилататор 5-в-1: 1/4", 5/16", 3/8", 1/2", 5/8".

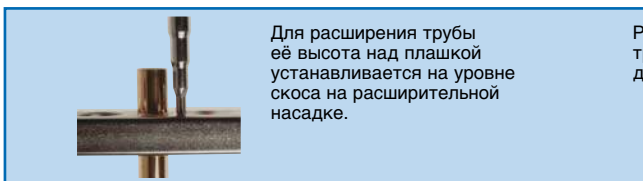

Расширив один конец трубы, вставьте в него другую трубу и запаяйте.



ТРУБОРАСШИРИТЕЛИ "ITE"

TEC-7	Комплект в металлическом чемодане для дюймовых размеров труб. Включает 7 насадок: 3/8", 1/2", 5/8", 3/4", 7/8", 1 1/8" + дополнительно 1 3/8"
TEM-6	Полный комплект в металлическом футляре для метрических размеров труб. Включает 6 насадок: 12 мм, 15 мм, 16 мм, 18 мм, 22 мм, 28 мм
TECM-6	Полный комплект в металлическом футляре для метрических размеров труб. Включает 6 насадок: 3/8", 1/2", 5/8", 3/4", 22 мм, 28 мм
TE-6-01	Только труборасширитель без насадок
TE-6-02	Только металлический чемодан
TEC-7/TR	Комплект в металлическом чемодане для дюймовых размеров труб. Содержит: Труборасширитель TEC-7 Развёртка RIO-208 Труборез TC-0638-R
TEC-8/TR	Комплект в металлическом чемодане для дюймовых размеров труб. Содержит: TEC-7/TR H-1 5/8"

- Требуется на 40% меньше затрат усилий: т.к. точка вращения находится не в центре, все расширения до 1 5/8" могут быть выполнены за один прием.
- Подпружиненный шток толкателя всегда следует за эксцентрическим концом рычага и никогда не заедает.
- Концентрическое расширение: конус обеспечивает равномерное расширение всех сегментов и равномерную толщину стенок.
- Круговое пружинное кольцо удерживает сегменты вместе.
- Не требует дополнительных инструментов для установки/разборки насадок.
- Выправляет деформированные концы труб.

Насадки для труборасширителей ТРУБОРАСШИРИТЕЛИ "ITE"

H-3/8	насадка 3/8"	H-08 mm	насадка 8 мм
H-1/2	насадка 1/2"	H-10 mm	насадка 10 мм
H-5/8	насадка 5/8"	H-12 mm	насадка 12 мм
H-3/4	насадка 3/4"	H-15 mm	насадка 15 мм
H-7/8	насадка 7/8"	H-16 mm	насадка 16 мм
H-1	насадка 1"	H-18 mm	насадка 18 мм
H-1 1/8	насадка 1 1/8"	H-20 mm	насадка 20 мм
H-1 3/8	насадка 1 3/8"	H-22 mm	насадка 22 мм
H-1 5/8	насадка 1 5/8"	H-28 mm	насадка 28 мм
		H-35 mm	насадка 35 мм
		H-42 mm	насадка 42 мм

ХРС-071 ТРУБОРАСШИРИТЕЛЬ, РАБОТАЮЩИЙ НА БАТАРЕЙКЕ БЕЗ ПРОВОДА
 Полный набор для дюймовых размеров трубопровода в пластмассовом чемодане. Включает 7 головок: 3/8", 1/2", 5/8", 3/4", 7/8", 1 1/8" и 1 3/8"

ХРС-06М ТРУБОРАСШИРИТЕЛЬ, РАБОТАЮЩИЙ НА БАТАРЕЙКЕ БЕЗ ПРОВОДА
 Полный набор для метрических размеров трубопровода в пластмассовом чемодане. Включает 6 головок: 12 мм, 15 мм, 16 мм, 18 мм, 22 мм и 28 мм

ХРС-Т Только труборасширитель

- Быстрое и лёгкое электрическое расширение
- Автоматическое постепенное расширение с автоматическим сокращением
- Мощный двигатель батареи 12 В с регулируемым вращением
- Может быть использован со всеми указанными головками

СПЕЦИФИКАЦИИ

- Батарея 12 В - 1,8 АН.
- Включает быстрое подзарядное устройство: вход 120 В AC - 240 В AC / 650 Вт / 50 Гц - 60 Гц выход 12 В DC / 1,2 А. длина кабеля: 200 см.
- Размеры: 270 мм x 285 мм x 70 мм (с установленной батареей).
- Вес: всего 3 кг.



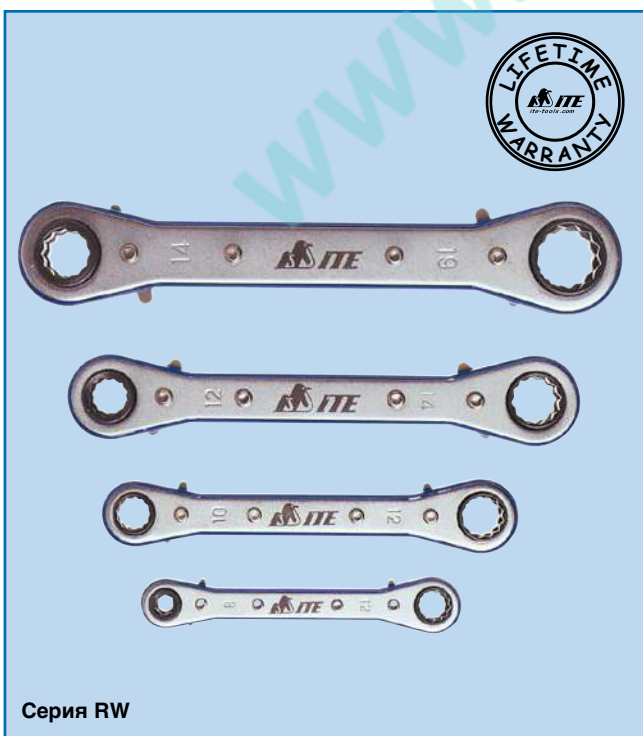

КЛЮЧИ "ITE"

ХРАПОВЫЕ ДЮЙМОВЫЕ КЛЮЧИ

127-RW Одна сторона имеет $\frac{3}{8}$ " и $\frac{5}{16}$ " квадрат с реверсным храповым механизмом, другая сторона имеет $\frac{1}{4}$ " и $\frac{3}{16}$ " квадрат с реверсным храповым механизмом. Изготовлен в США.
Максимальная мощность маленькой стороны: 57 Нм.
Максимальная мощность большой стороны: 75 Нм.

127-RWO Одна сторона имеет $\frac{3}{8}$ " и $\frac{5}{16}$ " квадрат с реверсным храповым механизмом, другая сторона имеет $\frac{1}{4}$ " и $\frac{3}{16}$ " квадрат с реверсным храповым механизмом. Оба конца со смещением 25° . Изготовлен в США.
Максимальная мощность маленькой стороны: 57 Нм.
Максимальная мощность большой стороны: 75 Нм.

124-RW Одна сторона имеет $\frac{1}{4}$ " и $\frac{3}{16}$ " квадрат с реверсным храповым механизмом, другая сторона имеет $\frac{9}{16}$ " и $\frac{1}{2}$ " шестигранник с реверсным храповым механизмом. Изготовлен в США.
Максимальная мощность маленькой стороны: 122 Нм.
Максимальная мощность большой стороны: 163 Нм.

- Эти размеры 4-в-1 специально разработаны для обслуживания автомобилей, промышленных и бытовых кондиционеров, холодильников и морозильников. Ключи имеют бегунок переключения реверса на обоих окончаниях.
- $\frac{1}{2}$ " и $\frac{9}{16}$ " шестигранник при необходимости применяется для открытия вентилях компрессоров, болтов, масляных фильтров, ТРВ и др.
- Реверсные $\frac{1}{4}$ " и $\frac{3}{16}$ " квадраты применяются для открытия сервисных вентилях с наружно резьбой, пробковых патрубков, вентилях компрессоров и фреоновых баллонов.

RW-124 Одна сторона имеет $\frac{1}{4}$ " и $\frac{3}{16}$ " квадрат с реверсным храповым механизмом, другая сторона имеет $\frac{9}{16}$ " и $\frac{1}{2}$ " шестигранник с реверсным храповым механизмом.
Максимальная мощность: 108 Нм.

RW-127 Одна сторона имеет $\frac{3}{8}$ " и $\frac{5}{16}$ " квадрат с реверсным храповым механизмом, другая сторона имеет $\frac{1}{4}$ " и $\frac{3}{16}$ " квадрат с реверсным храповым механизмом.
Максимальная мощность: 49 Нм.

КЛЮЧИ ХРАПОВЫЕ МЕТРИЧЕСКИЕ

RW-0608/1012 Храповой ключ: 6 мм x 8 мм / 10 мм x 12 мм

RW-0910/1112 Храповой ключ: 9 мм x 10 мм / 11 мм x 12 мм

RW-1012/1314 Храповой ключ :10 мм x 12 мм / 13 мм x 14 мм

RW-1314/1719 Храповой ключ :13 мм x 14 мм / 17 мм x 19 мм

- Хромованадиевое напыление.

ИНСПЕКЦИОННЫЕ КЛЮЧИ

CW10-22 Рожковый ключ длиной 230 мм
Одна сторона от 10 мм до 16 мм и от $\frac{3}{8}$ " до $\frac{5}{8}$ "
Другая сторона от 17 мм до 22 мм и от $\frac{11}{16}$ " до $\frac{7}{8}$ "

- Хром-ванадиевая сталь и особая термообработка.
- Все-в-один запатентованный дизайн.
- Один ключ подходит к 28-ти размерам гаек и болтов (SAE и метрические).

CW08-22 Накидной ключ длиной 251 мм
Одна сторона от 8 мм до 13 мм и от $\frac{5}{16}$ " до $\frac{1}{2}$ "
Другая сторона от 14 мм до 22 мм и от $\frac{9}{16}$ " до $\frac{7}{8}$ "

- Хромомолибденовые с зеркальной полировкой.
- Все-в-один запатентованный дизайн.
- Один ключ подходит к 25-ти размерам гаек и болтов (SAE и метрические).

CW08-32 Накидной ключ длиной 284,5 мм
сторона от 8 мм до 22 мм и от $\frac{5}{16}$ " до $\frac{7}{8}$ "
Другая сторона от 14 мм до 32 мм и от $\frac{1}{2}$ " до $1\frac{1}{4}$ ".

- Хромованадиевые с зеркальной полировкой.
- Один ключ подходит к 41 - му размеру гаек и болтов (SAE и метрические).
- Обеспечивает более надёжный захват, чем стандартный ключ. Обхватывает 4 стороны гайки, а не 2.

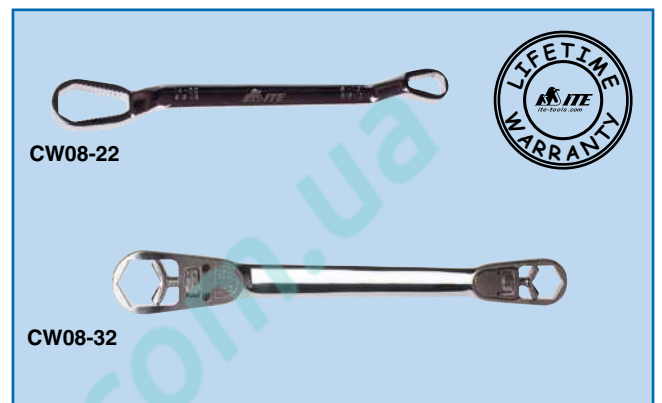
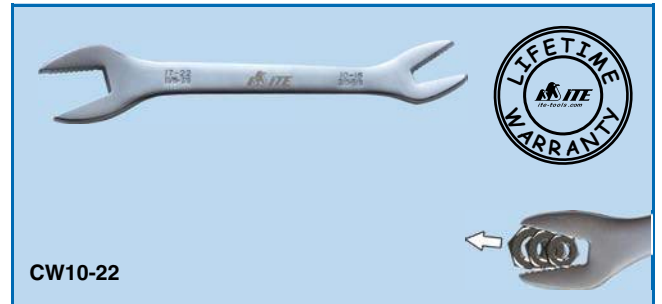

ДЮЙМОВЫЕ/МЕТРИЧЕСКИЕ КОМБИНИРОВАННЫЕ КЛЮЧИ

IMS-10	Ключ 10 мм и $\frac{3}{8}$ ",	длиной 123 мм
IMS-11	Ключ 11 мм и $\frac{7}{16}$ ",	длиной 135 мм
IMS-12	Ключ 12 мм и $\frac{15}{32}$ ",	длиной 146 мм
IMS-13	Ключ 13 мм и $\frac{1}{2}$ ",	длиной 158 мм
IMS-14	Ключ 14 мм и $\frac{9}{16}$ ",	длиной 173 мм
IMS-15	Ключ 15 мм и $\frac{19}{32}$ ",	длиной 183 мм
IMS-16	Ключ 16 мм и $\frac{5}{8}$ ",	длиной 195 мм
IMS-17	Ключ 17 мм и $\frac{11}{16}$ ",	длиной 215 мм
IMS-18	Ключ 18 мм и $\frac{23}{32}$ ",	длиной 225 мм
IMS-19	Ключ 19 мм и $\frac{3}{4}$ ",	длиной 242 мм

- Хромованадиевое напыление.
- Рожковая и накидная стороны ключей с запатентованной ITE структурой.
- Используются для отвинчивания обточенных на 75% болтов и гаек.

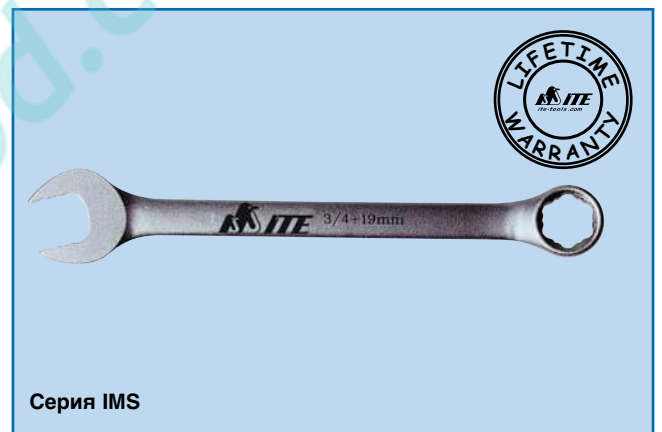

КОМБИНИРОВАННЫЕ КЛЮЧИ (РОЖКОВЫЙ/НАКИДНОЙ)

ORS-08	Ключ 08 мм,	длиной 150 мм
ORS-10	Ключ 10 мм,	длиной 175 мм
ORS-11	Ключ 11 мм,	длиной 187 мм
ORS-12	Ключ 12 мм,	длиной 199 мм
ORS-13	Ключ 13 мм,	длиной 210 мм
ORS-14	Ключ 14 мм,	длиной 222 мм
ORS-15	Ключ 15 мм,	длиной 233 мм
ORS-16	Ключ 16 мм,	длиной 245 мм
ORS-17	Ключ 17 мм,	длиной 260 мм
ORS-18	Ключ 18 мм,	длиной 271 мм
ORS-19	Ключ 19 мм,	длиной 282 мм
ORS-20	Ключ 20 мм,	длиной 295 мм
ORS-21	Ключ 21 мм,	длиной 308 мм
ORS-22	Ключ 22 мм,	длиной 320 мм
ORS-23	Ключ 23 мм,	длиной 330 мм
ORS-24	Ключ 24 мм,	длиной 340 мм
ORS-26	Ключ 26 мм,	длиной 358 мм

- Хромомолибденовые с зеркальной полировкой.
- Накидной конец с конструкцией, запатентованной ITE, для быстрой работы без отрыва конца ключа от болтов или гаек. Также можно использовать, для отвинчивания обточенных на 50% болтов и гаек.
- Предохраняющий от соскальзывания накидной конец ключа с, конструкцией запатентованной ITE, используется для того, чтобы избежать повторное затягивание гаек или болтов.





ATW-06-0

РЕГУЛИРУЕМЫЙ ГАЕЧНЫЙ КЛЮЧ С НАСАДКАМИ

ATW-06-0 3/8" РЕГУЛИРУЕМЫЙ ГАЕЧНЫЙ КЛЮЧ С НАСАДКАМИ

- Размеры насадок 17 мм, 22 мм, 24 мм, 26 мм, 27 мм, 29 мм
- 3/8" привод.
- Мощность: с 10 Нм до 75 Нм.

ATW-06/K4 Комплект дополнительных насадок 19 мм, 25 мм, 28 мм и 32 мм.



ATW-2080

ADP-0604

Серия SCK

ATW-2080 КЛЮЧ ДИНАМОМЕТРИЧЕСКИЙ ПРЕДЕЛЬНЫЙ 3/8"

- Регулировка направления вправо/влево.
- Размер квадрата: 3/8".
- Усилие: от 20 Нм до 110 Нм.
- Точность: ± 3% от читаемого.

Торцевые головки для ATW-2080

SCK-6D08M Торцевая головка: 3/8" квадрат х 8 мм шестигранник.

SCK-6D10M Торцевая головка: 3/8" квадрат х 10 мм шестигранник.

SCK-6D12M Торцевая головка: 3/8" квадрат х 12 мм шестигранник.

Торцевые головки для ATW-2080

ADP-0604 Адаптер: 3/8" квадрат х 1/4" квадрат.

ADP-0608 Адаптер: 3/8" квадрат х 1/2" квадрат.



PRH-4D-24

КЛЮЧ ТРЕЩЁТОЧНЫЙ С ПЕРЕКЛЮЧАТЕЛЕМ

PRH-4D-24 Ключ трещёточный

- Размер квадрата: 1/4".
- 150 зубцов.
- 2,4°.



HWS-8mm

НАБОР ШЕСТИГРАННЫХ КЛЮЧЕЙ С ШАРООБРАЗНЫМ НАКОНЕЧНИКОМ

HWS-8 Дюймовые: 5/64", 3/32", 1/8", 5/32", 3/16", 1/4", 5/16", 3/8"

HWS-8mm Метрические: 2 мм, 2,5 мм, 3 мм, 4 мм, 5 мм, 6 мм, 8 мм, 10 мм

НАБОР ГОЛОВОК И ВСТАВОК (БИТ)

IMS-4D-37 Комплект головок (37 шт.)

- Инструмент для дюймовых SAE и метрических гаек и болтов.
- Квадрат: 1/4".
- Посадочные размеры от 4 мм до 16 мм и от 5/32" до 5/8".
- Соответствует стандартам DIN и ANSI.
- Хромованадиевая сталь.
- Комплектация:
 - 13 головок от 4 мм (5/32") до 16 мм (5/8")
 - 7 вставок звездочек T10, T15, T20, T25, T27, T30, T40
 - 3 POZI # 1, 2, 3
 - 3 шлицевых вставки шириной: 4 мм, 5,5 мм, 7 мм
 - 4 шестигранных вставки: H3, H4, H5, H6
 - 3 вставки Philips: PH1, PH2, PH3
 - 1 ключ трещётка с размером квадрата 1/4" - 72 зубца
 - 1 адаптер
 - 1 удлинитель на 3"
 - 1 универсальное соединение



IMS-4D-37

НАБОР МЕТРИЧЕСКИХ ТОРЦОВЫХ КЛЮЧЕЙ

SWM-4D-41 Набор метрических торцовых ключей (41 шт.)

- Квадрат: 1/4".
- Сторона 6 РТ.
- Комплектация:
 - 10 насадок 1/4" квадрат: 4 мм, 5 мм, 5,5 мм, 6 мм, 7 мм, 8 мм, 10 мм, 11 мм, 12 мм, 13 мм.
 - 3 глубокие насадки 1/4" квадрат: 7 мм, 8 мм, 10 мм.
 - 4 шестигранных вставки: 3 мм, 4 мм, 5 мм, 6 мм.
 - 6 вставок звездочек: T10, T15, T20, T25, T30, T40.
 - 3 шлицевые вставки: 0,8 x 4, 1,0 x 5,5, 1,2 x 7.
 - 3 вставки Philips: PH1, PH2, PH3.
 - 1 трещётчатый ключ с квадратом 1/4".
 - 2 удлинителя 2" и 6" и 1 гибкий удлинитель 6"
 - 1 игольная рукоятка
 - 1 адаптер для удлинения 3/8" x 1/4".
 - 5 шестигранных ключа: 1 мм, 1,5 мм, 2 мм, 2,5 мм, 3 мм.



SWM-4D-41

НАБОР ГОЛОВОК И ВСТАВОК (БИТ)

RSS-62 Набор вставок (бит) и головок (62 шт.)

Комплектация

- 1 съёмная рукоятка с храповым механизмом для торцевых ключей.
- 1 230 мм вставка для бит (макс. усилие 18 Нм).
- 1 1/4" квадрат x 100 мм вставка для бит.
- 6 отвёрток с тонкими наконечниками SL: 2,4x75, 3,0x75
PH 0x75, 1x75
TX 8x40, 10x75
- 18 1/4" головок, Cr-V: 5 мм, 6 мм, 7 мм, 8 мм, 9 мм, 10 мм, 11 мм, 12 мм, 13 мм
3/16", 7/32", 1/4", 9/32", 5/16", 11/32", 3/8", 7/16", 1/2"
- 31 1/4" квадрат x 25 мм вставка (бита):
SL 4,0, 6,0, 7,0
PH 1, 2, 3
PZ 1, 2, 3
TH 10, 15, 20, 25, 27, 30, 40
HX 0,9 мм, 1,3 мм, 1,5 мм, 2,0 мм, 2,5 мм, 3,0 мм, 4,0 мм, 5,0 мм, 6,0 мм.
HX 3/32", 1/8", 5/32", 3/16", 7/32", 1/4"
- 1 1/4" квадрат x 25 мм адаптер.
- 3 пластиковых подставки для хранения бит.



RSS-62

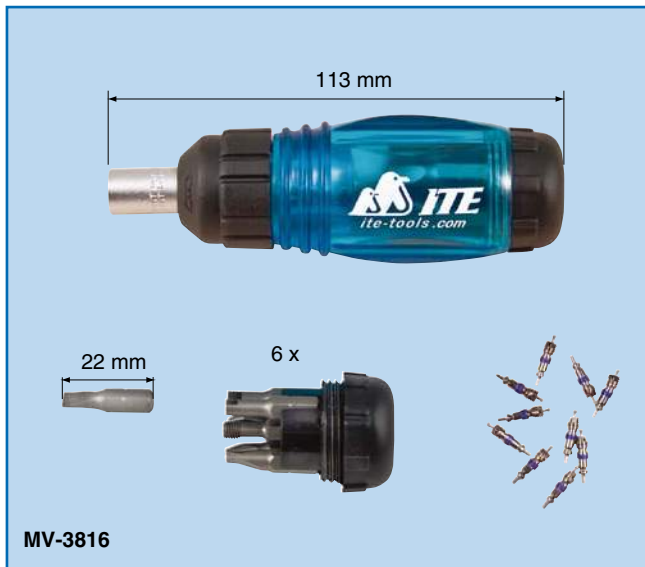

ОТВЁРТКИ

ХРАПОВЫЕ ОТВЁРТКИ

MV-3816 Набор для снятия ниппелей

- Компактный, очень прочный 7-в-1 инструмент.
- Широкая, удобная ручка позволяет приложить максимальную силу при работе.
- Храповой механизм: повороты в право/лево, с возможностью ручной блокировки хода.
- 7 вставок (бит) находятся в ручке:
 - Шлицевые: 5,0, 6,0
 - Биты Philips PH1 и PH2
 - Для снятия ниппелей: 4,4, 5,0
 - Бита с резьбой (для чистки/восстановления резьбы в клапанах Шредера).
- Ниппеля не включены.

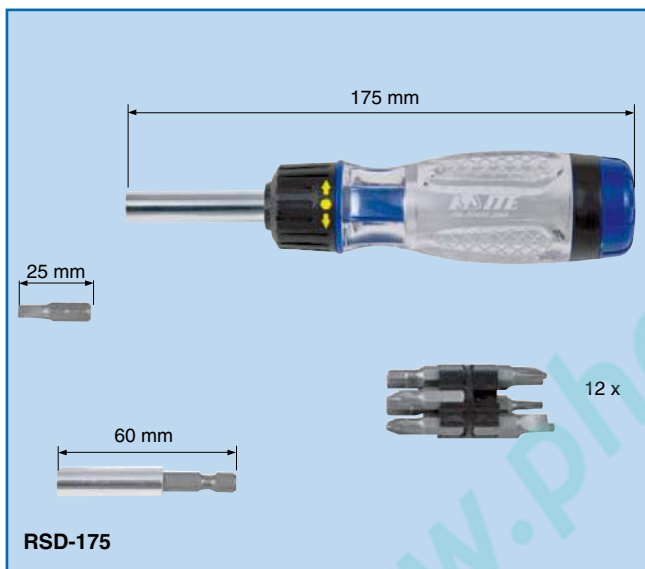

RSD-175 Храповые отвёртки

- Очень удобные 12 в 1.
- 125 мм ручка для удобного использования.
- Храповой механизм ручки для поворота налево или направо, также может быть установлен для использования без храповика.
- 12 разных насадок помещены в прозрачную рукоятку
 - Slotted: 5,0, 6,0
 - Биты Philips PH1 и PH2
 - Биты Pozі PZ1 и PZ2
 - TX: 10, 15, 20
 - НХ: 4,0, 5,0, 6,0.
- 60 мм магнитный удлинитель помещён в ручку.



НАБОР ОТВЁРТОК С ТОНКИМИ НАКОНЕЧНИКАМИ

MSK-08 Набор отвёрток (8 шт.) с тонкими наконечниками

- Шлицевые: 2,0 x 75, 2,5 x 75, 3,0 x 75, 3,5 x 75, 4,0 x 75
- Philips: PH00 x 75, PH0 x 75, PH1 x 75

MSSK-26 Набор вставок (бит) и головок (26 шт.)

- Philips: PH00, PH0
- Шлицевые: 2,0, 2,5, 3,0, 4,0.
- Pozі: #00, #0.
- Шаровые: 1,5, 2,0, 2,5.
- Звездочки: T6, T7, T8, T9, T10.
- Шестигранные: 1,5, 2,0, 2,5.
- Адаптер: 1/4" квадрат x 4 шестигранник
- Головки: 1/4" квадрат x 3,2, 4,0, 5,0, 5,5, 7,0.

КЛЕЩИ

ПЕРЕЖИМНЫЕ И ПРОКАЛЫВАЮЩИЕ КЛЕЩИ

PT-109 Пережимные и прокалывающие клещи

Прокалывающий прибор для прокалывания трубопровода / восстановления хладагента одним движением захватывает медные трубы.

Технические характеристики

- Саморегулирующиеся. Не надо регулировать прибор для разных размеров трубопровода. Патентованная система сжатия автоматически зажимает плоскогубцы на медном трубопроводе от 1/4" до 1/2" (от 6 мм до 12 мм).
- Заменяемое укрепление, нержавеющей металл и набор наконечников.
- Наконечник под углом 90°.
- Долговечные: сделаны с высоким углеродом, обработаны в печи, металлические клешни.

VG-12 Прокалывающие клещи: Регулируются в диапазоне: от 1/4" (6 мм) до 7/8" (22 мм). Просто проколите любую заправочную трубу, чтобы немедленно удалить или заправить систему. Далее воспользуйтесь клещами VG-10, зажмите их позади клещей VG-12, удалите их и спаяйте трубу твердым припоем. Со сменной прокалывающей иглой и готовым к использованию соединением 1/4" SAE.

VG-12ING Сменная запасная игла и прокладка для VG-12.

VG-14 Прокалывающие клещи с регулировкой обхвата от 3/16" (5 мм) до 1/4" (6 мм)

VG-14G Запасная прокладка для VG-14

VG-14I Запасная игла с тефлоновой прокладкой для VG-14

VG-18 Зажим с пластинчатыми губками: Для работ с листовым металлом толщиной до 8" (200 мм). Облегчает и ускоряет все виды загибов, формовки и отбортовки. С фиксатором.

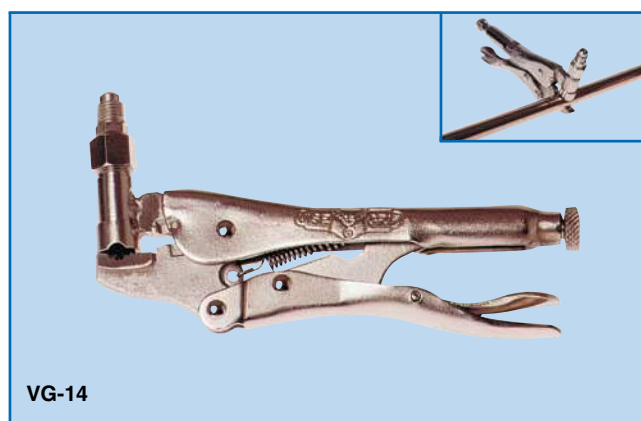

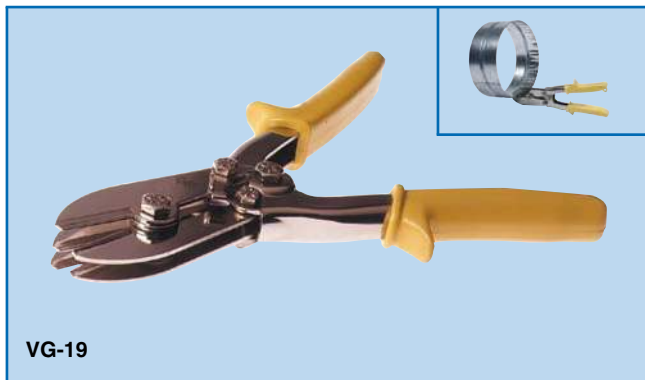

VG-19 Инструмент для обжима труб с 5-ю лезвиями для удлинения и измельчения гофра. Результат-более плотное герметичное соединение. Длина пережима: 1⁵/₈" (41 мм).



VG-10 Пережимные клещи: Для пережима труб Ø до 12 мм (1/2").
PPL-10 Пережимные клещи: Для пережима труб Ø до 12 мм (1/2").



105-FF ПЕРЕЖИМНОЙ ИНСТРУМЕНТ "IMPERIAL" для труб 1/4", 5/16", 3/8" и 1/2" O.D. Для мягких медных, алюминиевых и стальных труб.

PT-14285 Пережимной инструмент

- Очень прочная конструкция.
- Пережимает трубы Ø до 3/8"

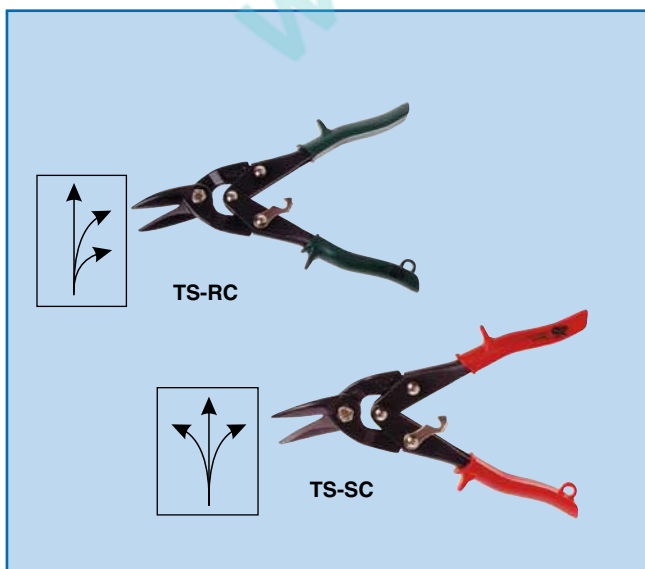

НОЖНИЦЫ ДЛЯ РЕЗКИ ЛИСТОВОЙ СТАЛИ

TS-RC Авиационные ножницы по металлу Прямого проходного, правого реза.

TS-SC Авиационные ножницы по металлу Прямого проходного, правого, левого реза.

Технические характеристики

- Кованые (SAE-6150) хромованадиевые стальные лезвия с зубчатыми краями.
- Закаленные HRC56-60°.
- Режут сталь холодного катания толщиной до 1,2 мм.

ЗАХВАТ ТРУБНЫЙ

WPP-9 Захват трубный 9¹/₂" (240 мм)

Описание

- Максимальный обхват: **33,6 мм.**
- Изготовлены из хром- ванадия.
- Чёрная полированная отделка.
- Ручки из PVC.
- Маркировка **GS.**

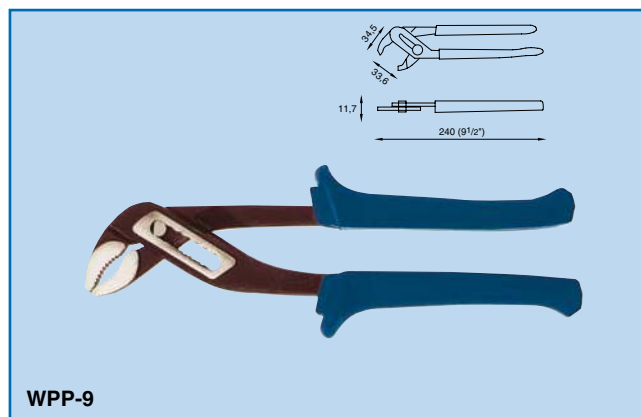

ТРУБНЫЕ КЛЮЧИ

PW-5014 Малый трубный ключ (14", длина 350 мм)
Обхват: от 13 мм до 51 мм (от 1/2" до 2")

PW-5036 Большой трубный ключ (36", длина 900 мм)
Обхват: от 38 мм до 102 мм (от 1 1/2" до 4")

- Рукоятка из прочного алюминиевого сплава.
- Прочное стальное гнездо.
- 2 ключа покрывают размеры труб от 14 мм до 141 мм (от 1/4" до 5").



СЪЁМНИК ДЛЯ СТОПОРНЫХ КОЛЕЦ

SRP-08 Съёмник для стопорных колец
Набор: насадки для внешних- внутренних колец.

Технические характеристики

- Диапазон: от 10 мм до 50 мм (от 3/8" до 2").
- С четырьмя насадками:
 - 1 прямая насадка 180° Ø 1,2 мм
 - 1 прямая насадка 180° Ø 1,5 мм
 - 1 насадка с углом 90° Ø 1,5 мм
 - 1 насадка с углом 45° Ø 1,5 мм.



УНИВЕРСАЛЬНЫЕ КЛЕЩИ

VG-16 Универсальные плоскогубцы/кусачки для проволоки 7" (175 мм).

VG-17 Универсальные плоскогубцы/кусачки для проволоки 10" (250 мм).





ИНСТРУМЕНТЫ ОЧИСТКИ

РАЗВЁРТКИ

RIO-208 Развёртка от 1/8" до 1 5/8" O.D. (от 3 мм до 41 мм).

- Для зачистки заусенцев и зенковки срезов медных, алюминиевых и латунных труб.
- Тремя лезвиями зачищает обе стороны среза трубы (внутренней/наружной).
- Развертывает при движении по и против часовой стрелки.
- Удобная для работы форма инструмента.
- Литой корпус из металлического сплава.
- Лезвия изготовлены из закаленной стали.

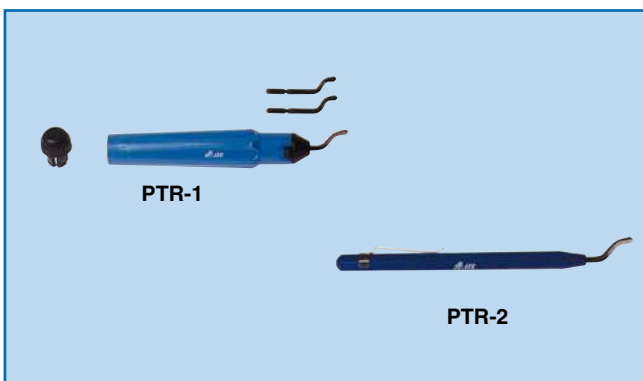

PTR-1 Развертка с двумя экстра лезвиями.
PTR-1B Запасные лезвия для PTR-1.

PTR-2 Развертка типа "ручка".

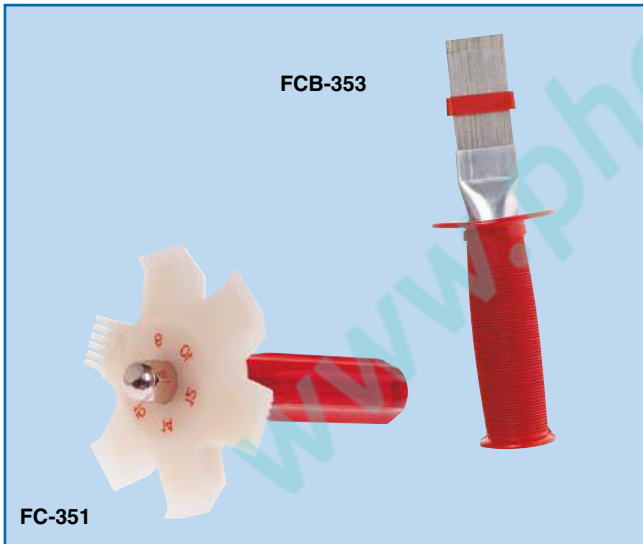

ЩЁТКИ ДЛЯ ИСПРАВЛЕНИЯ И ОЧИСТКИ РЕБЕР КОНДЕНСАТОРОВ, ИСПАРИТЕЛЕЙ

FCB-353 Щётка для очистки ребер

FC-351 Щётка универсальная для размеров от 8" до 15"



ЩЁТКИ ДЛЯ ТРУБ

FB-2	Щётка для труб O.D. размер	1/4"
FB-3	Щётка для труб O.D. размер	3/8"
FB-4	Щётка для труб O.D. размер	1/2"
FB-5	Щётка для труб O.D. размер	5/8"
FB-6	Щётка для труб O.D. размер	3/4"
FB-7	Щётка для труб O.D. размер	7/8"
FB-8	Щётка для труб O.D. размер	1"
FB-9	Щётка для труб O.D. размер	1 1/8"
FB-11	Щётка для труб O.D. размер	1 3/8"

- Ёршик из нержавеющей стали. Имеют удобную ручку.
- Очищают трубы, фитинги быстрее, легче и безопаснее.
- Щётки применимы к стандартным O.D. размерам.

ЩЁТКИ “ДВЕ В ОДНОЙ”

ТВ-03	Щётка для труб O.D. размер 3/8" и 3/4"
ТВ-06	Щётка для труб O.D. размер 1/2" и 3/4"
ТВ-16	Щётка для труб O.D. размер 5/8" и 7/8"

- Делают работу по очистке труб быстрой и легкой. Щётки из нержавеющей стали, быстро чистят трубы O.D. и I.D, фитинги.
- Каждая щётка подходит к двум трубным размерам, они практически неразрушимые. Сменные щётки делают данный инструмент долговечным.

ЩЁТКА ДЛЯ РЕБЕР WB-1

WB-1	Щётка шириной 75 мм
-------------	---------------------

- Для чистки ребер испарителя и конденсатора. Щётка синтетическая с длинной пластиковой ручкой.



ЩЁТКИ ДЛЯ ФИТИНГОВ

PFB-06	Щётка: для фитинга 3/8"
PFB-08	Щётка: для фитинга 1/2"
PFB-10	Щётка: для фитинга 5/8"
PFB-12	Щётка: для фитинга 3/4"
PFB-14	Щётка: для фитинга 7/8"
PFB-16	Щётка: для фитинга 1"
PFB-18	Щётка: для фитинга 1 1/8"

- Шестигранный стержень со щетиной из нержавеющей стали, делающей данный инструмент долговечным.
- Идеальны для быстрой внутренней чистки фитингов и труб, просверленных отверстий, а также для удаления заусенцев мягкой стали, нержавеющей стали, меди, латуни, алюминия, пластика и других материалов.
- Щётки были улучшены, чтобы обеспечить большую прочность и длительный срок службы.
- Примечание: используйте щетки двигая только по часовой стрелке.



QCCA Зажимной патрон для быстрой замены щёток

- Для быстрой замены щёток и других инструментов с 6-гранным стержнем, используйте данный зажимной патрон.





АБРАЗИВНАЯ ПРОДУКЦИЯ

AMS-065	8" x 1 1/2" мини-полоски , закрытый слой Зернистость 120 АО
AMS-120	8" x 1 1/2" мини-полоски , открытый слой Зернистость 180 АО

- Набор из 10 мини-полосок для чистки поверхностей.
- Идеальная продукция для небольших работ.

AMS-090	Абразивная лента , открытый слой, 1 1/2" x 4,5 м Зернистость 180 АО
AMS-100	Абразивная лента , открытый слой, 1 1/2" x 9 м Зернистость 180 АО

- Наружный слой на нейлоновой основе, обработанный окисью алюминия для чистки медных труб.
- С клеящим слоем фенолоальдегидной смолы, защищающим от проникновения воды.
- После обработки меди, латуни или других цветных металлов или пластика, остатки можно удалить постукиванием о твердую поверхность или промыванием в воде.

AMS-070	Абразивная ткань , рулон 1 1/2" x 9 м Зернистость 120 АО
----------------	--

- Ткань с открытым абразивным слоем для чистки мягких металлов.
- Водонепроницаема.
- Применяется в холодильной и кондиционерной индустрии.

AMS-181	Нейлоновое абразивное шлифполотно , 4" x 6" Мелкая зернистость
----------------	--

- Благодаря высокой эластичности может применяться для шлифовки самых сложных профилей и контуров.
- Идеально для общецелевого применения, включая снятие ржавчины и окиси с металлов, паяных соединений, чистки глянцевого алюминия.
- Полностью водонепроницаемое.
- Поставляются по 5 штук в мешке.

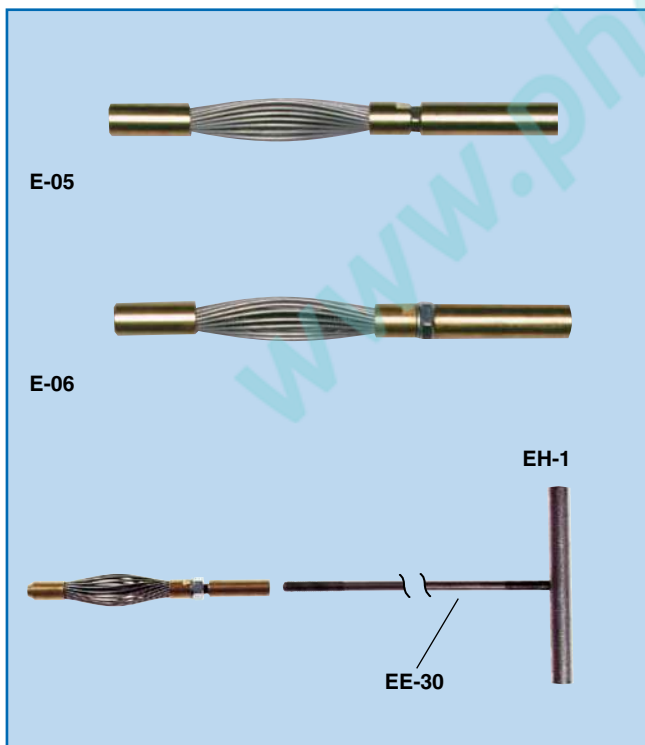

РЕГУЛИРУЕМЫЕ ОЧИСТИТЕЛИ ТРУБ

E-05	"Expando" для труб размером от 5/16" до 3/8" I.D.
E-06	"Expando" для труб размером от 3/8" до 1/2" I.D.
E-08	"Expando" для труб размером от 1/2" до 5/8" I.D.
E-10	"Expando" для труб размером от 5/8" до 1" I.D.

EB-06	Лезвия для E-05 и E-06
EB-08	Лезвия для E-08
EB-10	Лезвия для E-10

EC-56	Муфта для E-05 и E-06
EC-810	Муфта для E-08 и E-10

EE-30	Прут длиной 76 см (30") и соединение "Expando" для рукоятки (для E-серий)
--------------	---

EH-1	Рукоятка (для прокручивания стержней) или используйте электрическую дрелю (для E-серий)
-------------	---

- Быстрый, эффективный, экономичный путь удаления минеральной накипи и грязи с внутренних поверхностей труб.
- "Expando" прикрепляется к стержню с резьбой, крепящемуся к рукоятке "Expando" или к вашей электрической дрели. Вращательными действиями жесткие лезвия из нержавеющей стали удалят грязь внутри трубы, обеспечивая свободный беспрепятственный поток.
- Почти незасоряющийся, этот инструмент можно увеличить или уменьшить в диаметре для соответствия отложениям накипи.
- Упакован в коробку из прозрачного пластика, "Expando" имеет четыре популярных размера, чтобы соответствовать каждому очищаемому конденсеру. Также "Expando" может очищать трубы бойлера от 1" I.D. до 2" I.D.
- Примечание: используйте соединения EC-810 для подсоединения стержней.
- Винтите "Expando" в стержень, подходящий к рукоятке "Expando" или вашей электрической дрели и можно приступать к чистке труб конденсатора. Для очень длинных труб существуют соединения для прикрепления дополнительных стержней.

ЩЁТКИ ДЛЯ КОНДЕНСАТОРОВ И ТЕПЛООБМЕННИКОВ

- Щётки идеально подходят для очистки минеральных отложений из внутренней части металлических труб. Рекомендуются для использования с электроприборами.

Латунь

V-602	Щётка из латуни для труб I.D.	1/4"
V-604	Щётка из латуни для труб I.D.	3/8"
V-607	Щётка из латуни для труб I.D.	7/16"
V-610	Щётка из латуни для труб I.D.	1/2"
V-613	Щётка из латуни для труб I.D.	9/16"
V-616	Щётка из латуни для труб I.D.	5/8"
V-619	Щётка из латуни для труб I.D.	11/16"
V-622	Щётка из латуни для труб I.D.	3/4"
V-625	Щётка из латуни для труб I.D.	13/16"
V-628	Щётка из латуни для труб I.D.	7/8"
V-631	Щётка из латуни для труб I.D.	15/16"
V-633	Щётка из латуни для труб I.D.	1"

Нейлон

V-702	Нейлоновая щётка для труб I.D.	1/4"
V-704	Нейлоновая щётка для труб I.D.	3/8"
V-707	Нейлоновая щётка для труб I.D.	7/16"
V-710	Нейлоновая щётка для труб I.D.	1/2"
V-713	Нейлоновая щётка для труб I.D.	9/16"
V-716	Нейлоновая щётка для труб I.D.	5/8"
V-719	Нейлоновая щётка для труб I.D.	11/16"
V-722	Нейлоновая щётка для труб I.D.	3/4"
V-728	Нейлоновая щётка для труб I.D.	7/8"
V-731	Нейлоновая щётка для труб I.D.	15/16"
V-733	Нейлоновая щётка для труб I.D.	1"

Нержавеющая сталь

V-804	Щётка из нержавеющей стали для труб I.D.	3/8"
V-807	Щётка из нержавеющей стали для труб I.D.	7/16"
V-810	Щётка из нержавеющей стали для труб I.D.	1/2"
V-813	Щётка из нержавеющей стали для труб I.D.	9/16"
V-816	Щётка из нержавеющей стали для труб I.D.	5/8"
V-822	Щётка из нержавеющей стали для труб I.D.	3/4"
V-828	Щётка из нержавеющей стали для труб I.D.	7/8"
V-833	Щётка из нержавеющей стали для труб I.D.	1"

УДЛИНИТЕЛЬНЫЕ СТЕРЖНИ ДЛЯ ЩЁТОК КОНДЕНСАТОРОВ

BE-24	24" (61 см) алюминиевый стержень с наружной резьбой с одной стороны и с внутренней резьбой с другой стороны чтобы сделать бесконечный стержень (для серии V).
BE-36	36" (91 см) алюминиевый стержень с наружной резьбой с одной стороны и с внутренней резьбой с другой стороны чтобы сделать бесконечный стержень (для серии V).
BN-1	Ручной зажим длиной 4" (10 см) - навинчивается на стержни BE-24 и BE-36.
BE-48	48" (122 см) стержень с рукояткой только для щёток 1/4" (V-602 и V-702).

PTCV-340	Щётка для зачистки внешней поверхности труб Для O.D. труб 1/2" (12 мм)
PTCV-350	Щётка для зачистки внешней поверхности труб Для O.D. труб 5/8" (16 мм)
PTCV-360	Щётка для зачистки внешней поверхности труб Для O.D. труб 3/4" (19 мм)
PTCV-370	Щётка для зачистки внешней поверхности труб Для O.D. труб 7/8" (22 мм)
PTCV-380	Щётка для зачистки внешней поверхности труб Для O.D. труб 1" (25 мм)
PTCV-390	Щётка для зачистки внешней поверхности труб Для O.D. труб 1 1/8" (28 мм)

- Применяются только с электроприборами (1/4" шестигранное соединение).

Примечание:

Поставляется без дрели.



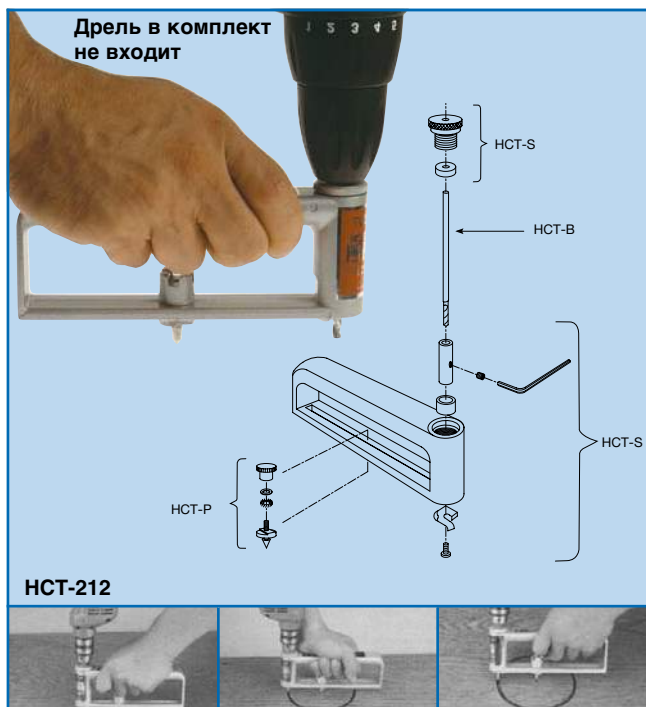

НАБОР ДЛЯ ВЫРЕЗАНИЯ ОТВЕРСТИЙ

HCT-212 Набор для вырезания отверстий

Описание

- Для вырезания отверстий от 5 см до 30 см (от 2" до 12") в гальванизированном листовом металле.
- Используется резак фрезерного типа.
- Устанавливается в патрон (до 1/4") стандартной электродрели.
- Способность резания:

Алюминий	1,46 мм (0,054")
Медь	1,07 мм (0,042")
Нержавеющая сталь	0,89 мм (0,035")
Гальванизированный листовой металл	1,07 мм (0,042")
- Вес: 454 г.

Запасные части

HCT-B	Вставка (M730-2)
HCT-P	Набор поворотной оси
HCT-S	Набор запчастей



HPN Набор вырубные ножницы Применяется вместе с электродрелью

- Режет чисто, без искривлений и заусенцев
- Прост и безопасен в применении.
- Режет листовый металл, гофрированные материалы по прямой или кривой линии Ø 12 мм (1/2").
- С предварительно сделанным отверстием Ø 12 мм (1/2"), большинство из форм могут быть легко вырезаны.
- Режущая головка настраивается для работы в различных направлениях.
- Пуансон и матрица могут быть быстро заменены.
- Фиксатор дрели, удерживающий вырубные ножницы и дрель обеспечивает чистую резку и работу без вибрации.
- Фиксаторы так же могут использоваться для зажима материала при резке.
- Можно использовать любую дрель с насадкой, зажимным патроном 1500 — 3000 об/мин.
- Способность резания:
 - Латунь, алюминиевый сплав, пластик, стекловолокно: 2,0 мм.
 - Малоуглеродистая сталь: 1,8 мм.
 - Нержавеющая сталь: 1,2 мм.
- Полный набор включает основу, остальные инструменты, держатель резака, шестигранный ключ, пластмассовую ручку.

ИЗМЕРИТЕЛЬНЫЕ ИНСТРУМЕНТЫ

Капиллярный трубомер A-10971 (СТГ-2)

A-10971 Капиллярный трубомер.

- Выполнен из хирургической нержавеющей стали.
- Хромовое покрытие рукоятки. Можно использовать слева и справа.
- 14 I.D. размеров для: от 0,026" до 0,090".
- 22 O.D. размера для: от 0,072" до 7/16" (от 5 мм до 12 мм).



РЕЗЬБОМЕР

TG-01 Резьбомер

- Для измерения резьбы.
- Метрическая 60°: 0,25, 0,3, 0,35, 0,4, 0,45, 0,5, 0,6, 0,7, 0,75, 0,8, 0,9, 1,0, 1,25, 1,5, 1,75, 2,0, 2,5, 3,0, 3,5, 4,0, 4,5, 5, 5,5, 6
- Дюймовая 55°: 4, 4,5, 5, 6, 7, 8, 9, 10, 11, 12, 13, 14, 16, 18, 19, 20, 22, 24, 25, 26, 28, 30, 32, 36, 40, 48, 60, 62



ЦИФРОВОЙ ШТАНГЕНЦИРКУЛЬ

DC-5150 Цифровой штангенциркуль

Описание

- ЖКИ дисплей, 5 цифр и знаки "мм", "IN" и "-".
- Измерение в мм/дюймах.
- Функция обнуления.
- Винт фиксации ползуна.
- Диапазон измерений: **150 мм x 0,01 мм** (6" x 0,0005").
- Погрешность: **0,03 мм** (0,0015").
- Рабочая температура: от **0°C до +40°C** (от +32°F до +104°F).
- Рабочая влажность: макс. **80% RH**.
- Сериальный порт для компьютера и принтера.
- Питание: **1,5 В** батарейка в комплекте (± 1 год непрерывной работы).
- Размер: **234 мм x 77 мм x 15 мм** (9 1/5" x 3" x 5/9").
- Вес: **145 г** (0,32 фун).
- Включая: инструкция, футляр, 1 батарейка.



СПЕЦИАЛЬНЫЕ АВТОМОБИЛЬНЫЕ ИНСТРУМЕНТЫ

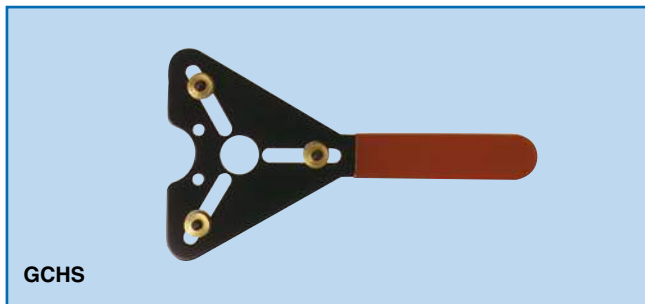

GCHS Универсальный регулируемый ключ

- Ключ для монтажа и демонтажа автомобильных компрессоров.
- **Регулируемый.**
- Диапазон: от 30 мм до 98 мм.



GSLC Ключ для демонтажа муфты

- Легко демонтирует муфту на топливных линиях и в системах воздушного кондиционирования.
- Размеры: 3/8", 1/2", 5/8", 3/4".

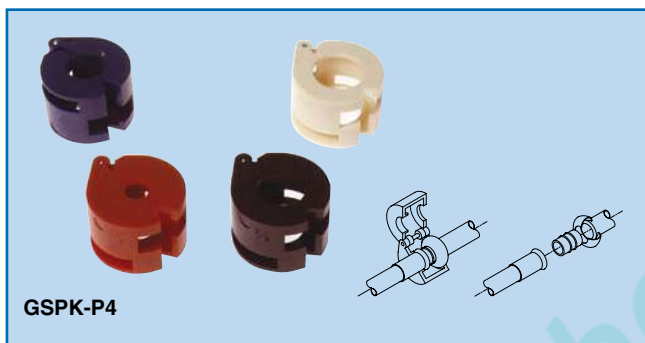

GSPK-P4 Муфта с пружинным стопором

- Служит для изолирования линии, находящейся под давлением.
- Подпружинена в позиции "**закр**ыто" для предотвращения выброса хладагента в атмосферу при разъединении линии.
- Размеры: 3/8", 1/2", 5/8", 3/4".



GSPK-04 HNBR Набор прокладок & пружинных стопоров

Содержит:

- 20 шт. GHNBR-06
- 20 шт. GHNBR-08
- 20 шт. GHNBR-10
- 20 шт. GHNBR-12
- 5 шт. GSPL-06
- 5 шт. GSPL-08
- 5 шт. GSPL-10
- 5 шт. GSPL-12

GHNBR-06	HNBR Прокладка	7,6	x	1,9
GHNBR-08	HNBR Прокладка	10,8	x	1,8
GHNBR-10	HNBR Прокладка	14	x	1,8
GHNBR-12	HNBR Прокладка	17	x	1,8

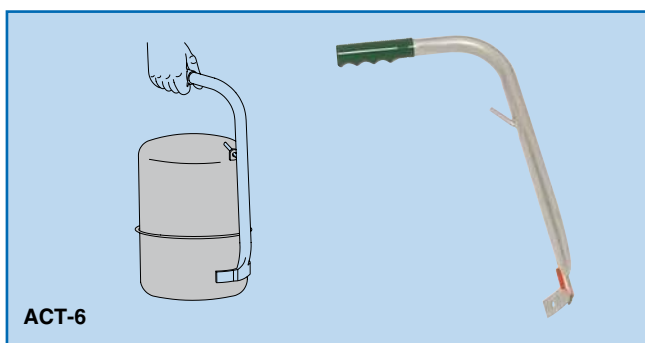

РУЧКА КОМПРЕССОРА АСТ-6

ACT-6 Ручка для компрессора

- Облегчает тяжелую работу.
- Гальванизированная, прочная стальная конструкция. Практически нерушимая.
- Подходит для компрессоров высокой эффективности.
- Для захвата компрессора из упаковочной коробки и его переноски.

ИНСТРУМЕНТЫ ДЛЯ ПАЙКИ

ПРОПАНОВАЯ ГОРЕЛКА С ПЬЕЗОПОДЖИГОМ

STB-7000 Пропановая горелка с пьезоподжигом

- Характерная черта прибора - это удобная рукоятка, сделанная из противоударного пластика, который обеспечивает прочность и долговечность.
- Давление регулируется при помощи вентиля тонкой регулировки.
- Сопло из нержавеющей стали и с пьезоподжигом.



ГАЗОВЫЙ БАЛЛОН

TX-9 Пропановый баллон весом 400 г (14,12 унц).

- Температура воздуха для воспламенения 2526°C (4579°F)
- Ценность нагревания первичного сгорания - 64 ккал (255 БТЕ).



ЗЕРКАЛА ДЛЯ ОБЗОРА ДЛЯ ОБЗОРА ПОД ВСЕМИ УГЛАМИ

- MIR-1** Круглое телескопическое карманное зеркало.
Длина 175 мм увеличивается до 490 мм, Ø 32 мм.
- MIR-2** Круглое телескопическое зеркало.
Длина 290 мм увеличивается до 455 мм, Ø 52 мм.
- MIR-3** Прямоугольное телескопическое зеркало.
Длина 330 мм увеличивается до 490 мм. Размеры 50 x 90 мм
- MIR-4** Круглое карманное зеркало.
Длина 210 мм. Ø 32 мм.
- MIR-5** Овальное карманное зеркало.
Полная длина 205 мм, увеличивается до 510 мм.
Размеры 25 x 50 мм.

- Задняя сторона зеркала из нержавеющей стали.
- Зеркала крутятся на 360°, благодаря двойному шаровому шарниру, что позволяет произвести визуальную проверку наиболее труднодоступных и скрытых мест.
- Зеркала легко двигаются, прочно фиксируют требуемую позицию.

Технические характеристики

- Сменные зеркала.
- Телескопические и карманные модели. Невращающийся внутренний шестиугольный стержень в телескопических моделях защищает зеркало от отклонения во время использования.

Запасные части

- MIR-1R** Запасная головка для MIR-1
MIR-2R Запасная головка для MIR-2
MIR-3R Запасная головка для MIR-3
MIR-4R Запасная головка для MIR-4
MIR-5R Запасная головка для MIR-5



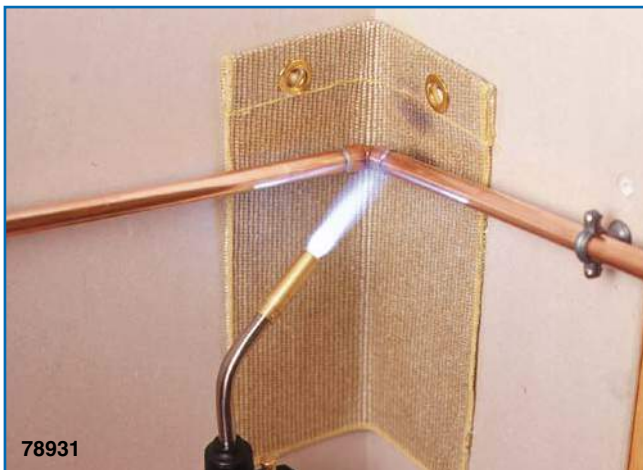

78931

ТЕРМОУСТОЙЧИВЫЙ КОВРИК

78931 Термоустойчивый коврик размером 24 см x 28 см (9" x 11")

- Термоустойчивый коврик изготовлен из силикатного волокна с диаметром нити 9 мкм.
- Для защиты от жидких шлаков и искр при пайке.
- Температурное сопротивление до 1000° (в зависимости от применения).
- Не вредные и не токсичные испарения при нагреве, без асбеста, гибкий и мягкий.
- Гладкая базовая структура с шероховатым высокотемпературным покрытием.

СВАРОЧНЫЕ РУКАВИЦЫ

G3F СВАРОЧНЫЕ РУКАВИЦЫ

- Рукавицы на 3 пальца с арамидовой структурой со специальной изоляцией для паечных и сварочных работ.
- Высокая защита от теплоизлучения. Выдерживают температуру до 500°С.
- Длина: 43 см.



G3F

ФАРТУК ДЛЯ СВАРОЧНЫХ/ПАЕЧНЫХ РАБОТ

WA-1000 Фартук для сварки/пайки 1 м x 0,8 м

- Фартук для пайки. Изготовлен из стеклоткани с алюминиевым покрытием.
- Не токсичен. Без асбеста.
- Годен к применению при температуре контакта 180°С, при теплоизлучении до 1000°С.
- С застежкой "velcro" (липучка).



WA-1000

СТАНЦИИ ДЛЯ ПАЙКИ

WKL-5 Станция для пайки (комплект)
С кислородным баллоном 5 л. (пустым)
С пропановым баллоном 5 л.
Вес: 16 кг.

- В комплект входит перезаправляемый (пустой) пропановый баллон, кислородный баллон, пропановый регулятор, кислородный редуктор, манометры давления, обратный клапан, рукоятка с вентилями тонкой регулировки, одинарный гриф LP, шланги.



WKL-5

ТРУБНЫЕ ЗАГЛУШКИ ДЛЯ ТЕСТИРОВАНИЯ "IMPERIAL"

140-F-04	ТРУБНАЯ ЗАГЛУШКА:	1/4" ODS
140-F-06	ТРУБНАЯ ЗАГЛУШКА:	3/8" ODS
140-F-08	ТРУБНАЯ ЗАГЛУШКА:	1/2" ODS
140-F-10	ТРУБНАЯ ЗАГЛУШКА:	5/8" ODS
140-F-12	ТРУБНАЯ ЗАГЛУШКА:	3/4" ODS
140-F-14	ТРУБНАЯ ЗАГЛУШКА:	7/8" ODS
140-F-18	ТРУБНАЯ ЗАГЛУШКА:	1 1/8" ODS
140-F-22	ТРУБНАЯ ЗАГЛУШКА:	1 3/8" ODS
140-F-26	ТРУБНАЯ ЗАГЛУШКА:	1 5/8" ODS

- Для временного перекрытия труб.
- Держит давление до 6,89 бар (100 psi).
- В скин-упаковке.



140-F-04

241-F-03

ТРУБНЫЕ АДАПТЕРЫ ДЛЯ ЗАПРАВКИ И ТЕСТИРОВАНИЯ "IMPERIAL"

241-F-03 ТРУБНЫЙ АДАПТЕР: 3/16" ODS
241-F-04 ТРУБНЫЙ АДАПТЕР: 1/4" ODS

- Подключается к герметичной системе.
- Держит давление до 6,89 бар (100 psi).
- В скин-упаковке.

ВЕНТИЛИ И СЕРВИСНЫЕ ШТУЦЕРА "ITE"



ВЕНТИЛИ И СЕРВИСНЫЕ ШТУЦЕРА "ITE"



ВЕНТИЛИ И СЕРВИСНЫЕ ШТУЦЕРА "ITE"

СОЕДИНЕНИЯ ШТУЦЕРОВ

1/8", 3/16", 1/4", 5/16", 3/8", 1/2", 5/8", 3/4", 7/8"

FFL : SAE 45° с внутренней резьбой

MFL : SAE 45° с наружной резьбой

FPT : Внутренняя национальная трубная резьба

MPT : Наружная национальная трубная резьба

Описание

- Эти вентили доступа разработаны для того, чтобы иметь удобные, безопасные и недорогие порты доступа под давлением для холодильных систем и систем кондиционирования воздуха.
 - 1/4" MFL или 5/16" MFL 45° (входное соединение).
 - Один стандартный ниппель (типа Шредера, в соответствии со стандартом US, с неопреновым или тефлоновым седлом).
 - Заметка: Все вентили под пайку поставляются не в сборке.**
 - Колпачок быстрого уплотнения закрывается одним поворотом (разные модели: с/без ключа для ниппелей, прокладки).
- Один депрессор** (если необходимо) совершенной машинной обработки.

Назначение

- Высокое качество и стандарты этих вентилях доступа всемирно одобрены и используются крупнейшими контрагентами и производителями. Используя их вы также внесёте свою лепту в:
 - Решение проблемы озонового слоя и устранение микро-утечек.
 - Построение системы с постоянным доступом для регенерирования, заправки, чтения температуры и давления, проверок, тестирования и диагностики.
- Вентили автоматического доступа используются в соединениях с:
 - Коллекторами, манометрами, сервисными вентилями, гибкими шлангами и т. д.
 - Вакуумными насосами, станциями регенерации и заправки, цилиндрами ...
 - Прессостатами, термостатами, линией разгрузки и т.д.
- Внимание: Старайтесь не экономить деньги, выбирая вентили сомнительного качества. Вентили, предлагаемые "ITE" высокого качества по конкурентноспособной цене.**

Технические характеристики

- Строго соответствует ARI нормам и US стандарту. Это является гарантией правильного уплотнения поверхностей вентиля и ниппеля.
- Внимание: Не рискуйте с неправильным соединением. Для этого вам нужно иметь:**
 - Порт доступа 1/4" MFL или 5/16" MFL 45° с неповреждённой резьбой.
 - Ниппель (типа "Schrader") во избежание хладагентных утечек, который ввинчен, не очень близко, а вместе с тем не очень далеко от края выходного отверстия.
 - Внутренняя резьба** (для ниппеля) заканчивается в 2 мм от верхнего края. Это позволяет полностью надавливать вниз ниппель и широко открывать любой вентиль доступа без ограничений или перепада давления. Ниппель (при установке) в соответствии со стандартом ARI должен быть затянута вручную в правильном положении нажатием вниз.

Хладагенты

- R22, R502, R134a, R404A, другие хладагенты.
- Минеральные и синтетические масла (включая полиэстер и т.д.)
- Стойкость по отношению к щелочам и разбавленным минеральным кислотам.

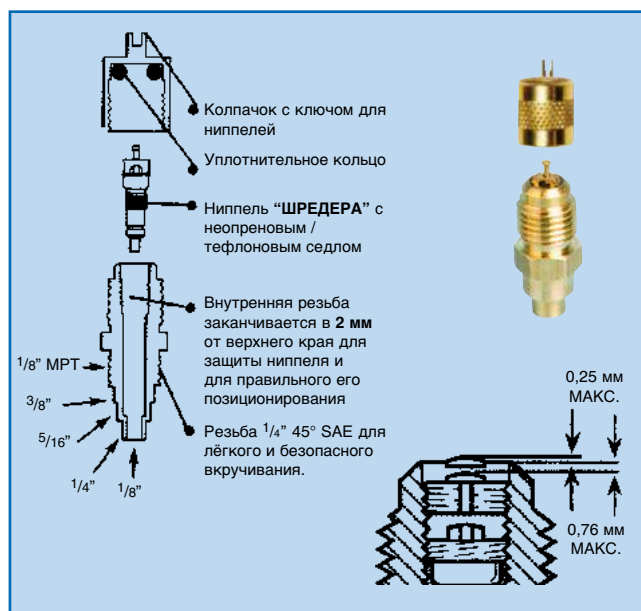
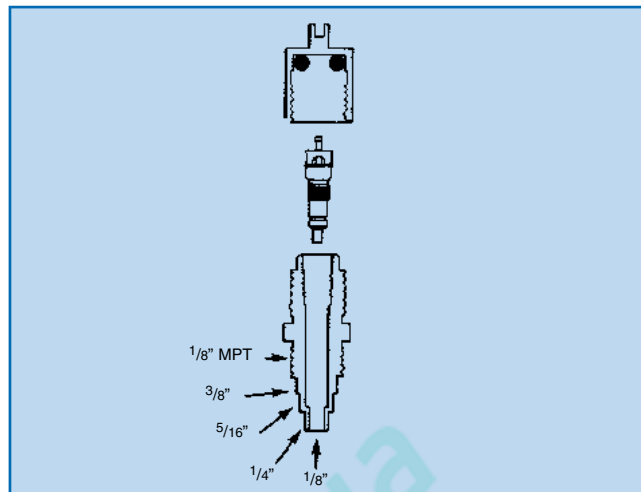

ПРОКОЛКИ С ПОМОЩЬЮ ВИНТОВ

ПРОКОЛКИ СО ШТУЦЕРОМ

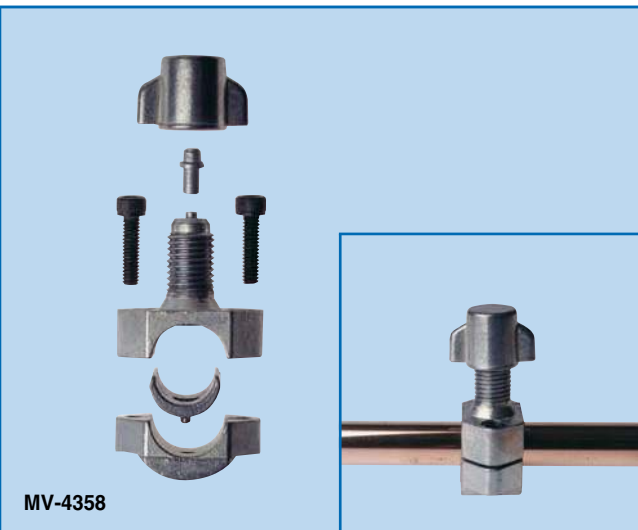

MV-4338 Проколка для труб 1/4", 5/16" и 3/8" O.D.

MV-4358 Проколка для труб 1/2" и 5/8" O.D.

- Максимальное рабочее давление: 31 бар (450 psi).
- Штуцер предназначен для прямой заправки.
- Нет необходимости открывать/закрывать. Штуцер автоматически закрывается при снятии заправочного шланга. Прокалывающая игла втягивается так, что в линии нет препятствий для нормальной работы системы.
- Проколка легко устанавливается на линии трубопровода двумя винтами, шестиугольный ключ поставляется в комплекте. Прокол линии происходит путём навинчивания крыльчатого колпачка с депрессором. Когда колпачок убирается, штуцер закрывается, линия проколота и готова к присоединению заправочного шланга.
- Установка производится достаточно быстро.
- Прокалывание упрощено одноразовой прокалывающей иглой.
- Очень упругие специальные уплотнения, в сочетании с одним портом исключают возможность утечки.
- Три регулируемых модели для труб от 1/4" до 5/8" O.D.

ПРОКОЛКИ СО ШТУЦЕРОМ С КОНТРОЛЕМ ПОТОКА



BTV-1 Проколка для труб 1/4", 5/16" и 3/8" O.D.

BTV-2 Проколка для труб 1/2" и 5/8" O.D.

- Максимальное рабочее давление: 31 бар (450 psi).
- Усилие уплотнения - 20 Нм (180 дюйм-фунт), крутящий момент протестированный при 31 бар (450 psi) и 120°C (250°F).
- Проколка легко закрепляется на линии тремя винтами. Имеет вмонтированную прокладку для уплотнения с трубой.
- Шестиугольный ключ поставляется в комплекте.

ПРОКОЛКИ AP-1 и AP-2 С РЕГУЛИРОВКОЙ КОНТРОЛЯ ПОТОКА



AP-1 Проколка для труб 3/16", 1/4", 5/16", 3/8" O.D.

AP-2 Проколка для труб 3/8", 1/2", 5/8" O.D.

- Проколки **AP-1** и **AP-2** предназначены для заправки, разгрузки и тестирования холодильных систем и систем кондиционирования.
- Просто присоединяется с помощью трех винтов "Philips", могут быть установлены под давлением, в любой позиции.
- Имеют "Т"-образную ручку, просты в эксплуатации.
- Очень упругая, специальная прокладка.

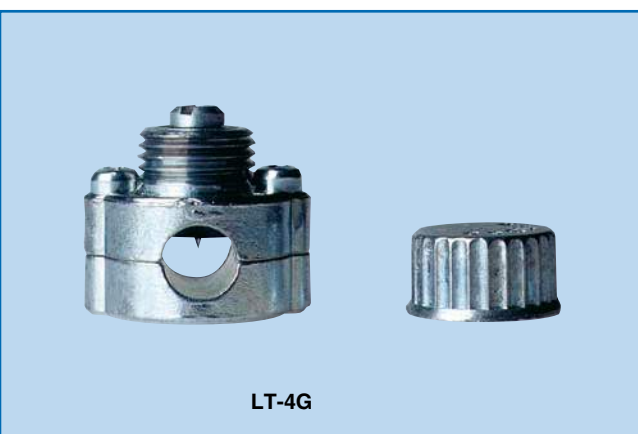

LT-3G Проколка для труб 3/16" O.D.

LT-4G Проколка для труб 1/4" O.D.

LT-5G Проколка для труб 5/16" O.D.

LT-6G Проколка для труб 3/8" O.D.

LT-8G Проколка для труб 1/2" O.D.

LT-10G Проколка для труб 5/8" O.D.

CV-2G Сервисный вентиль для проколов LT.

CV-3G Сервисный вентиль для проколов LT.

- Безопасная и недорогая проколка для заправки, разгрузки и тестирования. Уплотнения в трёх местах: конус иглы, прокладка и колпачок.
- Очень упругая специальная прокладка исключает проблемы утечки.
- Прокол линии и "контроль потока" осуществляется при использовании ручки вентиля.

LT: Проколка функционирует со всеми вентилями серии **CV**. Устанавливается на линию без помощи специальных ключей. Может быть демонтирована и использована повторно.

CV-2G: Сервисный вентиль имеет два сервисных порта для подсоединения заправочного шланга и манометра.

Колпачек прилагается, чтобы закрывать один порт, если оба порта не используются.

CV-3G: Сервисный вентиль. Стержень вентиля имеет резьбу, что позволяет избежать обратного удара. Закрутив накатанную гайку Вы фиксируете стержень вентиля.

СЕРВИСНЫЕ ШТУЦЕРА “СЕРИИ-В”

MV-2140	СЕРИИ-В 1/4" MFL (с ниппелем и колпачком) x для трубы 1/4"
MV-2160	СЕРИИ-В 1/4" MFL (с ниппелем и колпачком) x для трубы 5/16"
MV-2380	СЕРИИ-В 1/4" MFL (с ниппелем и колпачком) x для трубы 3/8"
MV-2120	СЕРИИ-В 1/4" MFL (с ниппелем и колпачком) x для трубы 1/2"
MV-2580	СЕРИИ-В 1/4" MFL (с ниппелем и колпачком) x для трубы 5/8"

- Просты в эксплуатации.
- Существует пять индивидуальных размеров для специальных работ.
- Для экстремальной температуры используются прокладки "VITON".
- **Инструкции по установке:**
 - 1- Установите алюминиевый канал на линию (в любом положении). Вставьте алюминиевую каретку в пазы канала.
 - 2- Зажмите каретку и канал клещами. Установите стальной штырь и завинтите.
 - 3- Держа зажим на канале и каретке, далее затяните стальной корпус (с помощью ключа).
 - 4- Продолжайте затягивать стальной корпус. Неопределенная прокладка обеспечивает длительное уплотнение.

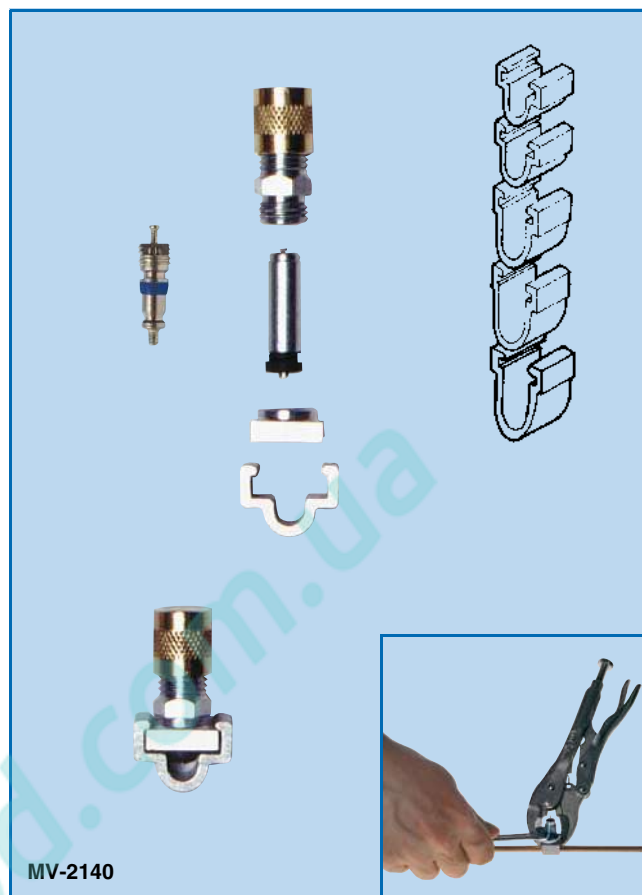

ПРОКОЛКИ ПОД ПАЙКУ

СЕРВИСНЫЕ ШТУЦЕРА СЕРИИ-V

MV-3036	ШТУЦЕР СЕРИИ-V 1/4" MFL (с ниппелем и колпачком) x для трубы 3/16"
MV-3094	ШТУЦЕР СЕРИИ-V 1/4" MFL (с ниппелем и колпачком) x для трубы 1/4"
MV-3098	ШТУЦЕР СЕРИИ-V 1/4" MFL (с ниппелем и колпачком) x для трубы 3/8"
MV-3092	ШТУЦЕР СЕРИИ-V 1/4" MFL (с ниппелем и колпачком) x для трубы 1/2"
MV-3095	ШТУЦЕР СЕРИИ-V 1/4" MFL (с ниппелем и колпачком) x для трубы 5/8"
MV-3034	ШТУЦЕР СЕРИИ-V 1/4" MFL (с ниппелем и колпачком) x для трубы 3/4"
MV-3078	ШТУЦЕР СЕРИИ-V 1/4" MFL (с ниппелем и колпачком) x для трубы 7/8"
MV-3018	ШТУЦЕР СЕРИИ-V 1/4" MFL (с ниппелем и колпачком) x для трубы 1 1/8"

- Штуцера с медным седлом для использования с инструментом для прокалывания труб **MV-3090** (смотрите на стр. 128) и с любым инструментом для удаления ниппелей серии MV-39** (смотрите на стр. 127).
- Подходит для **8 размеров** медных трубопроводов.
- Отверстия подобны фитингам "М-серии" (смотрите на стр. 112), но внутри снабжены резьбой, для установки ниппеля в корпус.
- Пайка труб "медь-медь" под давлением.

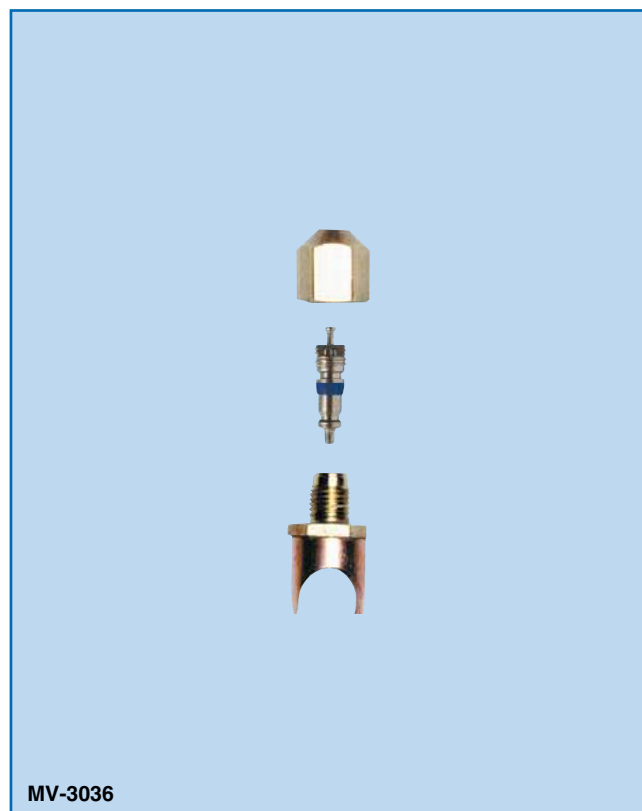

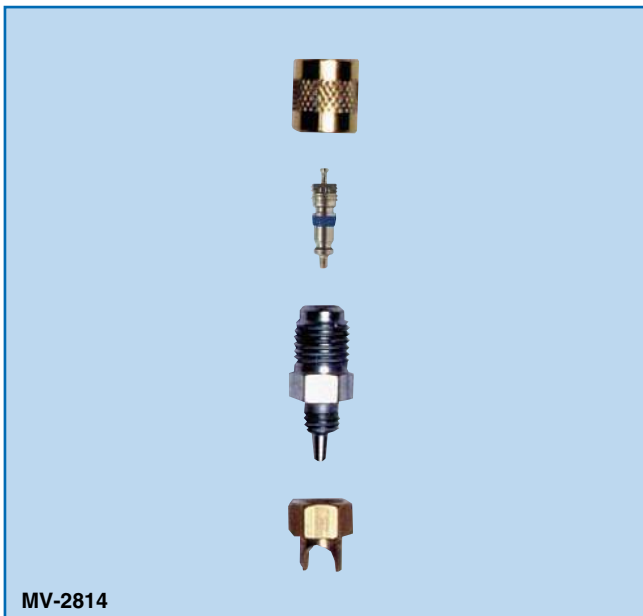

ШТУЦЕРА ПОД ПАЙКУ ЛАТУНЬ-МЕДЬ

MV-2814	1/4" MFL (с ниппелем и колпачком) x для труб 1/4".
MV-2816	1/4" MFL (с ниппелем и колпачком) x для труб 5/16".
MV-2838	1/4" MFL (с ниппелем и колпачком) x для труб 3/8".
MV-2812	1/4" MFL (с ниппелем и колпачком) x для труб 1/2".
MV-2834	1/4" MFL (с ниппелем и колпачком) x для труб 3/4".
MV-2878	1/4" MFL (с ниппелем и колпачком) x для труб 7/8".

Инструкции:

- 1- Установите седло на трубопроводе линии.
- 2- Нанесите флюс и припаяйте его к трубопроводу линии.
- 3- Дайте остыть.
- 4- Завинтите корпус с ниппелем в седло.
- 5- Опоржните/заправьте систему. Закрутите колпачок.

- 4-х слойное уплотнение между корпусом и седлом.
- Шестигранное седло и шестигранный корпус позволяют использовать ключ.

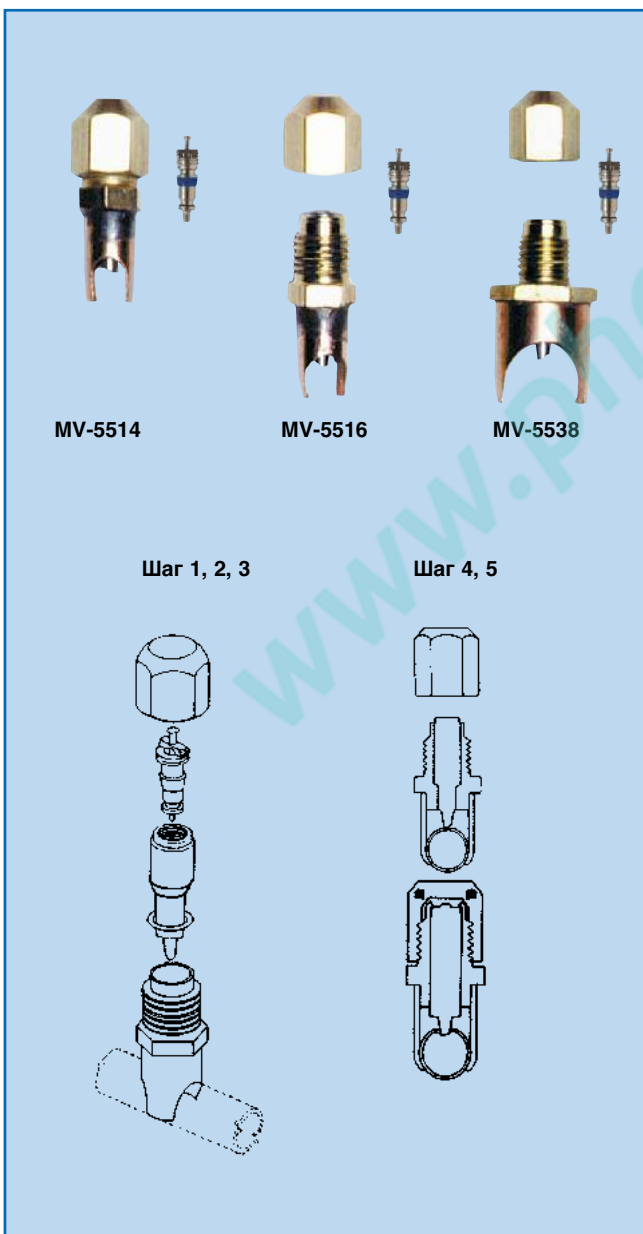

СЕРВИСНЫЕ ШТУЦЕРА "СЕРИИ-М" ПОД ПАЙКУ МЕДЬ-МЕДЬ

MV-5514	1/4" MFL (с ниппелем и колпачком) x для труб 1/4"
MV-5516	1/4" MFL (с ниппелем и колпачком) x для труб 5/16"
MV-5538	1/4" MFL (с ниппелем и колпачком) x для труб 3/8"
MV-5512	1/4" MFL (с ниппелем и колпачком) x для труб 1/2"
MV-5558	1/4" MFL (с ниппелем и колпачком) x для труб 5/8"
MV-5534	1/4" MFL (с ниппелем и колпачком) x для труб 3/4"
MV-5578	1/4" MFL (с ниппелем и колпачком) x для труб 7/8"
MV-5518	1/4" MFL (с ниппелем и колпачком) x для труб 1 1/8"

- Штуцера "М-СЕРИИ" с медным седлом- лучшие штуцера-проколки под пайку.
- **Примечание:** Штуцера широко используются и легко устанавливаются на заправочной линии.
- После впайки седла в линию, стальной штырь с ниппелем проникает внутрь трубопровода и остаётся на месте при помощи закручивания колпачка.
- Размеры от 1/4" до 1 1/8".
- **Инструкции по установке**
 - 1- Подготовьте линию и очистите трубу. Снимите колпачок и штырь.
 - 2- Плотно установите медное седло на линию с использованием клещей. Припаяйте седло к трубопроводу.
 - 3- Дайте остыть, далее вставьте штырь с тефлоновым кольцевым уплотнением в корпус.
 - 4- Установите колпачок и закрутите при помощи ключа (используйте ключ для шестигранников). Если колпачок затянут, стальной штырь проникает в трубопровод.
 - 5- Последний поворот сгибает латунную верхушку штыря для безопасного формирования соединения 1/4".
 - 6- Затяните колпачок и штуцер готов к постоянной работе: заправке или тестированию и т.д.

БЫСТРОСЪЁМНЫЕ ВЕНТИЛИ

БЫСТРОСЪЁМНЫЕ СЕРВИСНЫЕ ВЕНТИЛИ

16-C	Прямой вентиль: 1/4" MFL x 1/4" FFL.
17-C	Угловой 90° вентиль: 1/4" MFL x 1/4" FFL.
18-C	Набор вентилей: 16-C + 17-C, 1/4" MFL x 1/4" FFL.
19-C	Набор автомобильных вентилей: 18-C + 20-A, 1/4" MFL x 1/4" + 3/16" FFL.
20-A	Автомобильный штуцер стороны высокого давления: 1/4" MFL x 3/16" FFL.

Преимущества:

- Автоматическое нажатие, независимо от позиции ниппеля. Одна часть вентиля присоединяется к шлангу, а другая к штуцеру порта доступа системы. При присоединении вентиля к порту система открывается и наоборот при разъединении закрывается.
- Автоматическое закрытие вентиля на окончании заправочного шланга предупреждает попадание хладагента и масла в атмосферу. При разъединении в шланге останется незначительное избыточное давление.
- Депрессор в окончании шланга не обязателен.

КСК-М	Набор запчастей к вентилям 16-C, 17-C, 18-C, 19-C Состоит из: 2 x переходника 1/4" SAE резьба, с шестигранником. 2 x стержня с прокладкой. 2 x стальных пружины. 1 x тубик уплотнителя Loctite. 2 x переходника с резьбой 10 x маленьких уплотнительных колец 5 x больших уплотнительных колец 3/16" 5 x прокладок
-------	---

КСК-F	Набор запчастей к вентилям 16-C, 17-C, 18-C, 19-C содержит: 2 переходника с резьбой 10 маленьких уплотнительных колец 5 больших уплотнительных колец 3/16" 5 прокладок
-------	--

БЫСТРОСЪЁМНЫЕ МУФТЫ "HANSEN" ®

QAA-04	Муфта (в сборе) для труб 1/4" ODS. 1/4" MPT x быстрое соединение для 1/4" ODS
QAA-05	Муфта (в сборе) для труб 5/16" ODS. 1/4" MPT x быстрое соединение для 5/16" ODS
QAA-06	Муфта (в сборе) для труб 3/8" ODS. 1/4" MPT x быстрое соединение для 3/8" ODS
QAI-04	Вставка 1/4" (6 мм) трубы/шланга O.D.
QAI-05	Вставка 5/16" (8 мм) трубы/шланга O.D.
QAI-06	Вставка 3/8" (9,5 мм) трубы/шланга O.D.
QAG-04	Прокладка 1/4" (6 мм) трубы/шланга O.D.
QAG-05	Прокладка 5/16" (8 мм) трубы/шланга O.D.
QAG-06	Прокладка 3/8" (9,5 мм) трубы/шланга O.D.

- Рабочее давление: 265 бар.
- Температура: -30°C до +90°C.

QCF-04	Разъём быстросъёмный 1/4" FPT
QCF-06	Разъём быстросъёмный 3/8" FPT

QCM-04	Разъём быстросъёмный 1/4" FPT
QCM-06	Разъём быстросъёмный 3/8" FPT

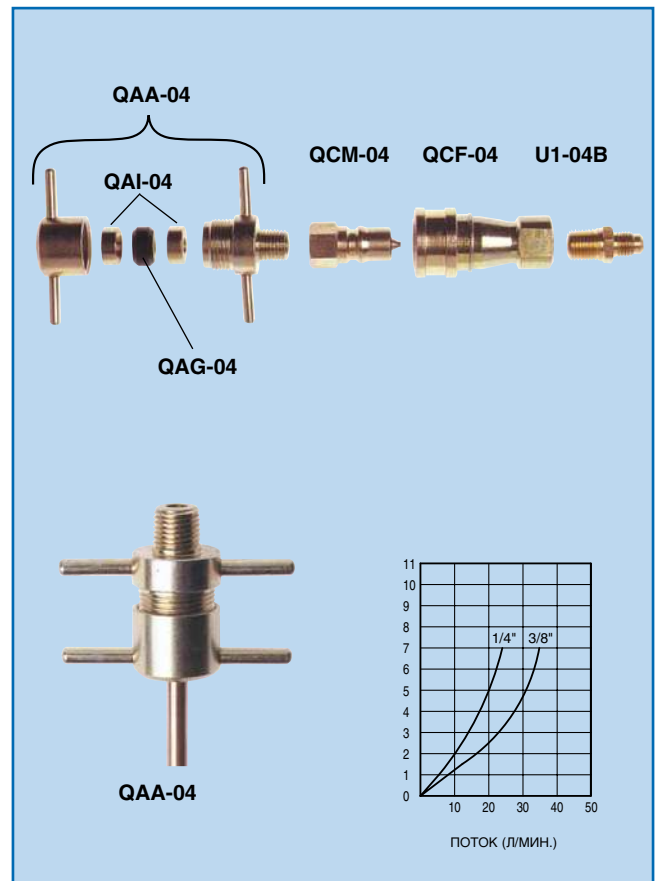
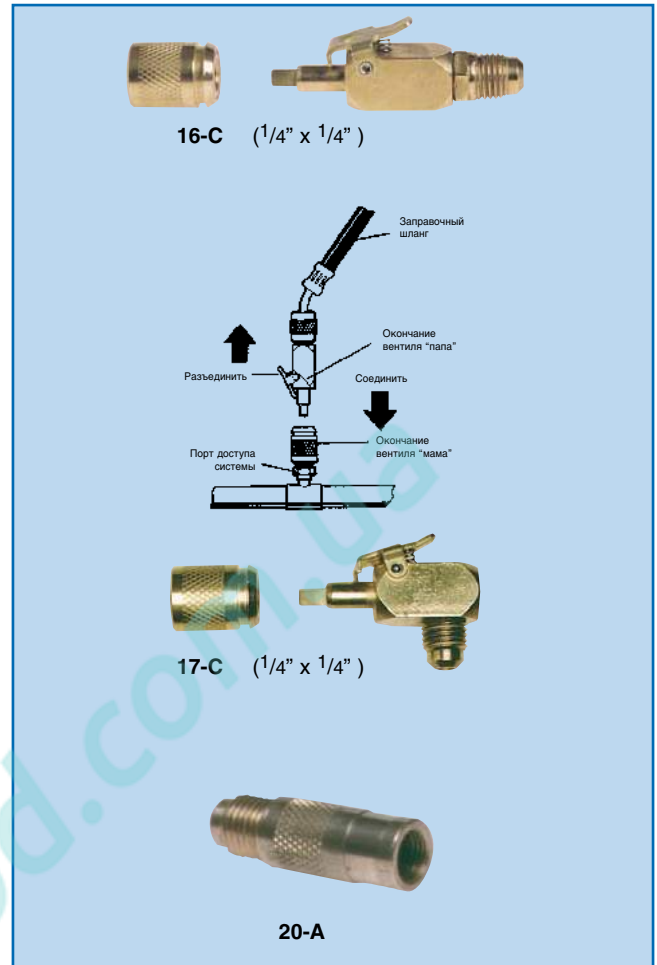

ВЕНТИЛИ ДЛЯ ШЛАНГОВ С РЕГУЛИРОВКОЙ КОНТРОЛЯ ПОТОКА

ПРЯМЫЕ ШАРОВЫЕ ВЕНТИЛИ

- Вентили с цветовой индикацией.
- Очистительные канавки в окончаниях.

BVS-02B	1/8" FPT	x	1/8" FPT, синий
BVS-02R	1/8" FPT	x	1/8" FPT, красный
BVS-02Y	1/8" FPT	x	1/8" FPT, жёлтый

BVS-04B	1/4" FFL гайка	x	1/4" MFL, синий
BVS-04R	1/4" FFL гайка	x	1/4" MFL, красный
BVS-04Y	1/4" FFL гайка	x	1/4" MFL, жёлтый

BVS-06B	3/8" FFL гайка	x	3/8" MFL, синий
BVS-06R	3/8" FFL гайка	x	3/8" MFL, красный
BVS-06Y	3/8" FFL гайка	x	3/8" MFL, жёлтый

BVS-04-06B	1/4" FFL гайка	x	3/8" MFL, синий
BVS-04-06R	1/4" FFL гайка	x	3/8" MFL, красный
BVS-04-06Y	1/4" FFL гайка	x	3/8" MFL, жёлтый

BVS-06-04B	3/8" FFL гайка	x	1/4" MFL, синий
BVS-06-04R	3/8" FFL гайка	x	1/4" MFL, красный
BVS-06-04Y	3/8" FFL гайка	x	1/4" MFL, жёлтый

BVS-1/2-ACME/B	2 x 1/2-16 ACME, MFL x FFL гайка, синий
BVS-1/2-ACME/R	2 x 1/2-16 ACME, MFL x FFL гайка, красный
BVS-1/2-ACME/Y	2 x 1/2-16 ACME, MFL x FFL гайка, жёлтый

ШАРОВЫЕ ВЕНТИЛИ УГЛОВЫЕ 90°

- Вентили с цветовой индикацией.
- Очистительные канавки в окончаниях.

BVA-04B	1/4" FFL гайка	x	1/4" MFL, синий
BVA-04R	1/4" FFL гайка	x	1/4" MFL, красный
BVA-04Y	1/4" FFL гайка	x	1/4" MFL, жёлтый

BVA-06B	3/8" FFL гайка	x	3/8" MFL, синий
BVA-06R	3/8" FFL гайка	x	3/8" MFL, красный
BVA-06Y	3/8" FFL гайка	x	3/8" MFL, жёлтый

ХЛАДАГЕНТНЫЕ ЦИЛИНДРИЧЕСКИЕ ВЕНТИЛИ

Хладагентный цилиндрический вентиль можно накручивать непосредственно на резьбу бутылки. Шаровый вентиль с цветовой индикацией открывается или закрывается на 1/4 оборота.

BVS-1L	Холодильный цилиндрический вентиль 7/16" x 1/4" MFL
BVS-1L-WS-005-1/4 SAE	Холодильный цилиндрический вентиль для WS-005 1/4" FFL (+ депрессор) x 1/4" MFL (+ ниппель)
BVS-1L-WS-005-5/16 SAE	Холодильный цилиндрический вентиль для WS-005 5/16" FFL (+ депрессор) x 1/4" MFL (+ ниппель)
BVS-1L-WS-005-7/16 SAE	Холодильный цилиндрический вентиль для WS-005 7/16" FFL (+ депрессор) x 1/4" MFL (+ ниппель)

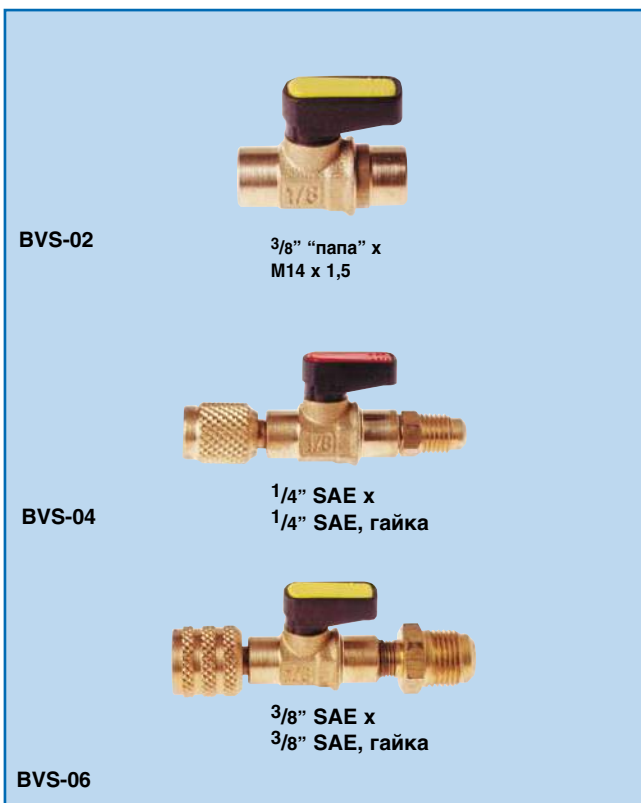

ШТУЦЕРА ДЛЯ ШЛАНГОВ СО СТАНДАРТНЫМ ДЕПРЕССОРОМ

MV-5050	1/4" MFL (для шланга) x 1/4" FFL (винт с накатанной головкой для штуцеров / фитингов, с прокладками). Компактная модель. (прокладка на стр. 132).
MV-2060	1/4" MFL (для шланга) x 1/4" FFL (винт с накатанной головкой для штуцеров / фитингов, с прокладками). Профессиональная модель.
MV-2050	3/16" MFL x 3/16" FFL (винт с накатанной головкой для штуцеров / фитингов, с прокладками). Модель для автомобильных кондиционеров воздуха.
MV-2070	1/4" MFL (для шланга) x 1/4" FFL (винт с накатанной головкой для штуцеров / фитингов, с прокладками). Модель с устройством для задержки газа в шланге в случае разъединения.

- Данные штуцера используются на концах заправочных шлангов.
- После подсоединения к порту доступа системы депрессор, надавливая на ниппель, открывает линию. Имеется возможность контролировать поток газа. Ниппель может быть изолирован перед разъединением, во избежание попадания газа в атмосферу или на руки.
- Уплотнения каждой части совместимы как с **обычными** так и с **новыми хладагентами** и с **их смазками**.



ВЕНТИЛИ ДОСТУПА 1/4"

- Большинство из этих штуцеров имеют:
 - шестиугольную гайку (под ключ);
 - классический "выход" 1/4" SAE;

ШТУЦЕРА ПОД ПАЙКУ

MV-1200	1/4" MFL (с ниппелем и колпачком) x 3/16" IDS x 1/4" и 5/16" ODS шаги под пайку,
MV-3346	1/4" MFL (с ниппелем и колпачком) x 1/4" IDS x 3/8" и 7/16" ODS шаги под пайку
MV-3368	1/4" MFL (с ниппелем и колпачком) x 3/8" IDS и 1/2" ODS.
MV-8400	1/4" MFL (с ниппелем и колпачком) x 1/8" IDS x 3/16", 1/4", 5/16" ODS шаги под пайку. Важно: самый популярный и наиболее продаваемый тип. Соответствует американским нормам и стандарту.
MV-4900	1/4" MFL (с ниппелем и колпачком) x 3/16" IDS x 1/4" и 3/8" ODS шаги под пайку.

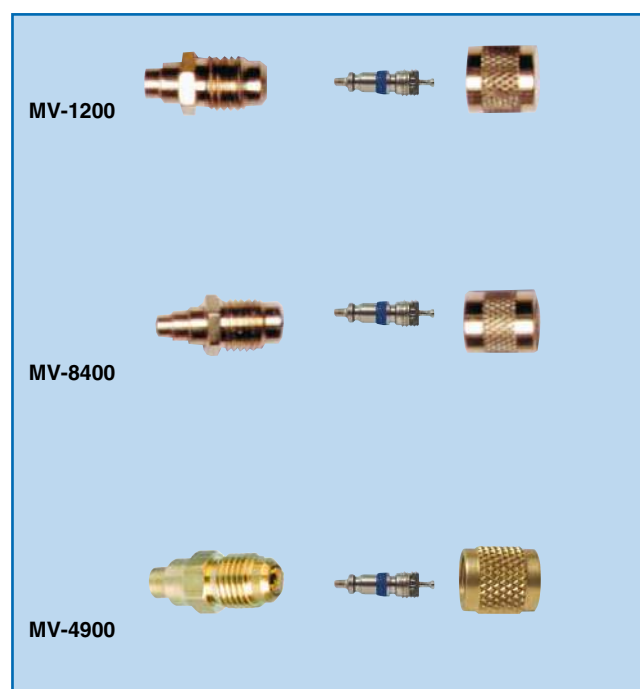

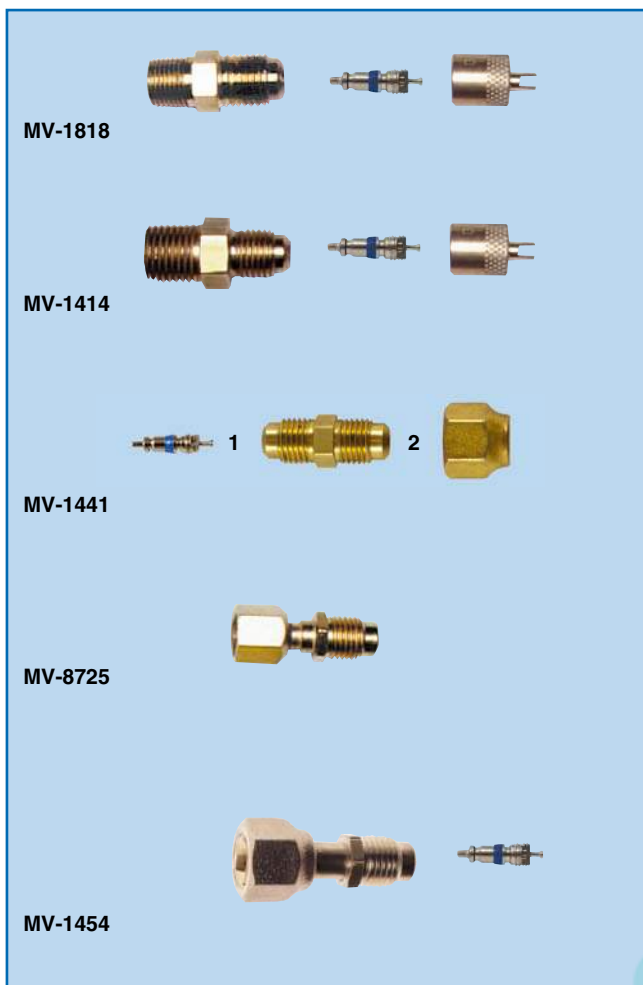

ПЕРЕХОДНИКИ РЕЗЬБОВЫЕ

MV-1818	1/4" MFL (с ниппелем и колпачком с ключом для ниппелей) x 1/8" MPT.
MV-1818C	1/4" MFL (с ниппелем и стандартным колпачком) x 1/8" MPT.
MV-1414	1/4" MFL (с ниппелем и колпачком с ключом для ниппелей) x 1/4" MPT.
MV-1414C	1/4" MFL (с ниппелем и стандартным колпачком) x 1/4" MPT.
MV-1441	1/4" MFL с ниппелем (1). x 1/4" MFL с гайкой для подсоединения труб (2).
MV-8725	В центре шестигранная гайка 1/4" FFL с прокладкой x 1/4" MFL шестигранная гайка с ниппелем Две шестигранных гайки для монтажа. Корпус штуцера литой. Когда резьба штуцера в системе повреждена, и новый ниппель не входит, то используйте этот штуцер. Имеет ниппель, а не депрессор.
MV-1454	1/4" MFL (с ниппелем) x 1/4" FFL (гайка с депрессором).

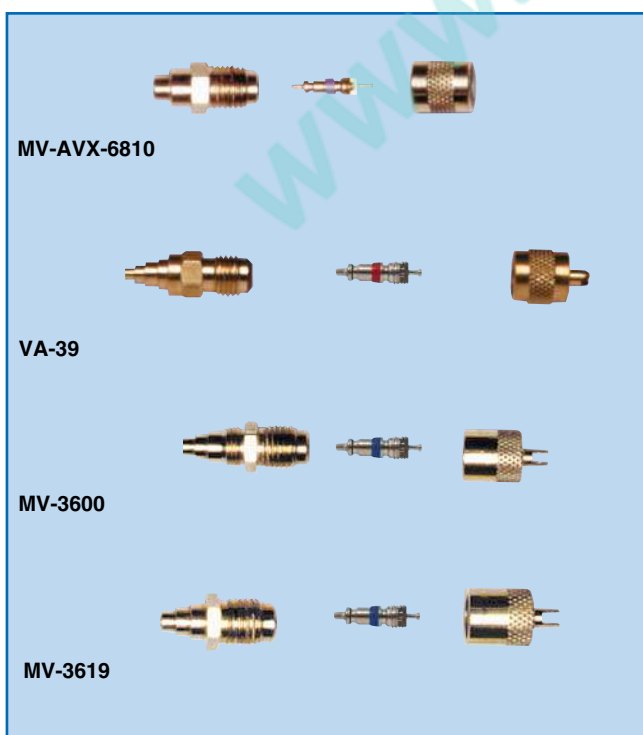

ШТУЦЕРА С РАЗЛИЧНОЙ ДЛИНОЙ ТРУБКИ

MV-AVX-6810	1/4" MFL (с ниппелем и колпачком) x 6 мм IDS x 7,8 мм и 9,8 мм ODS шаги под пайку, длина: 28 мм.
VA-39	1/4" MFL (с ниппелем и колпачком с ключом для ниппелей) x 3/16", 1/4", 5/16", 3/8" и 1/2" ODS шаги. Подходит к фитингам под пайку размером: 3/16", 1/4", 5/16" или отверстие 1/8" может быть проделано в трубе большего размера.
MV-3600	1/4" MFL (с ниппелем и колпачком с ключом для ниппелей) x 1/8" IDS отверстие, x 3/16", 1/4" и 5/16" ODS шаги под пайку x 1/8" MPT.
MV-3619	1/4" MFL (с ниппелем и колпачком с ключом для ниппелей) x 1/8" IDS внутреннее отверстие x 3/16", 1/4" и 5/16" ODS шаги под пайку.

MV-2243 1/4" MFL (с ниппелем и колпачком) **удлинённый корпус** (длиной 19 мм) с большой канавкой между резьбой и шестиугольной гайкой x 1/8" IDS x 3/16", 1/4" и 5/16" ODS.

MV-5055 1/4" MFL (с ниппелем и колпачком) x 5/16" и 7/32" ODS.

MV-4545 1/4" MFL (с ниппелем и колпачком) x 9/32" и 1/4" ODS.

MV-9160 1/4" MFL (с ниппелем и колпачком) **удлинённый корпус** (длиной 14 мм) с большой канавкой между резьбой и шестиугольной гайкой для монтажа (11 мм) x 1/4" ODS.

MV-2500 1/4" MFL (с ниппелем и колпачком) x 1/4" IDS x 5/16" ODS под пайку.

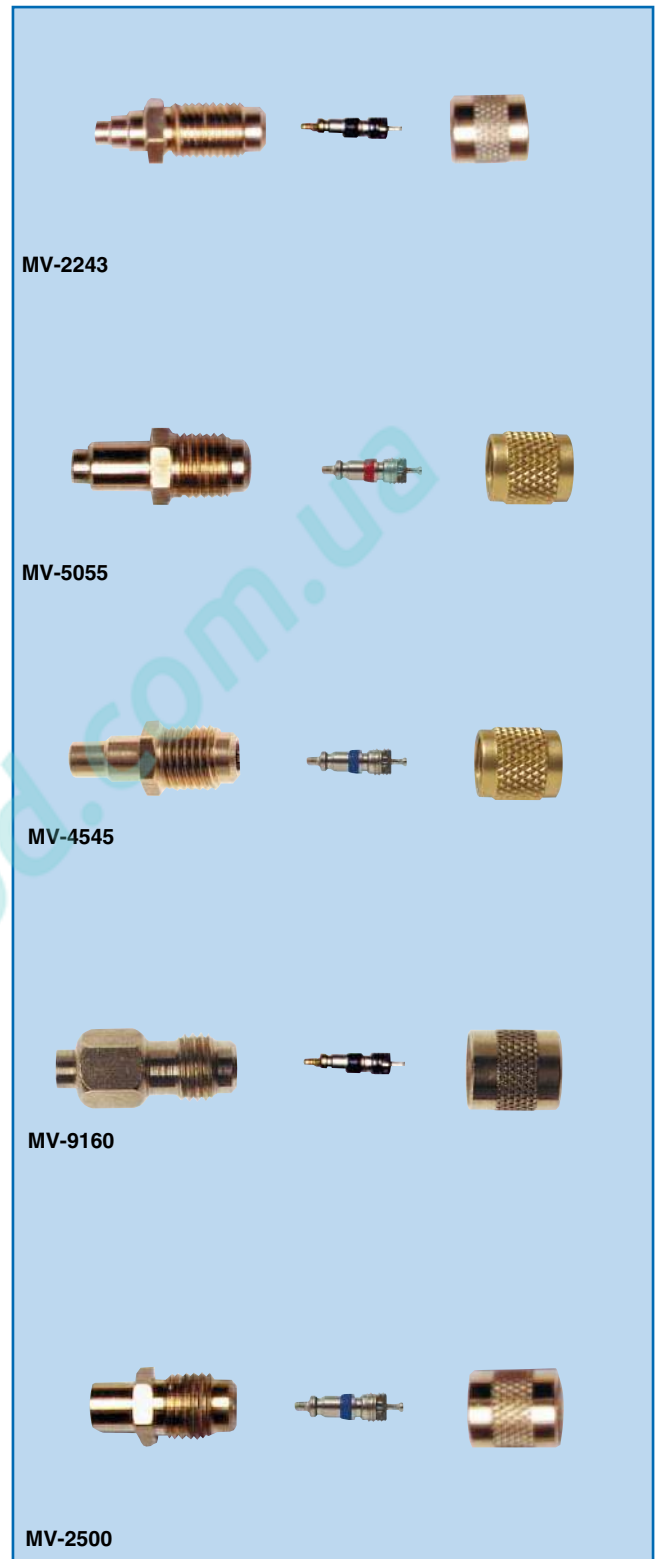

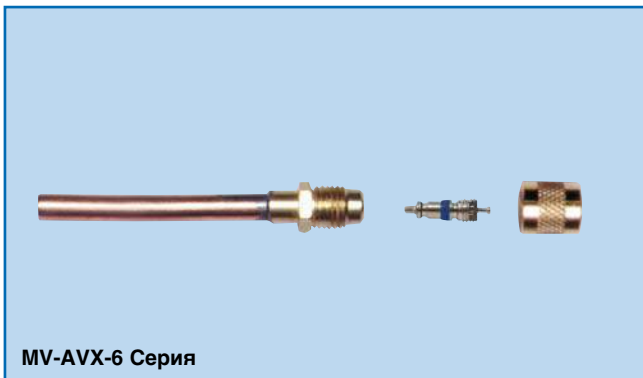

ВЕНТИЛИ ДОСТУПА ПОД ПАЙКУ 1/4"

ШТУЦЕРА С РАЗЛИЧНОЙ ДЛИНОЙ ТРУБКИ

MV-AVX-6-050	1/4" MFL (с ниппелем и колпачком) x ODS 6 мм, (длина: 50 мм).
MV-AVX-6-100	1/4" MFL (с ниппелем и колпачком) x ODS 6 мм (длина: 100 мм).

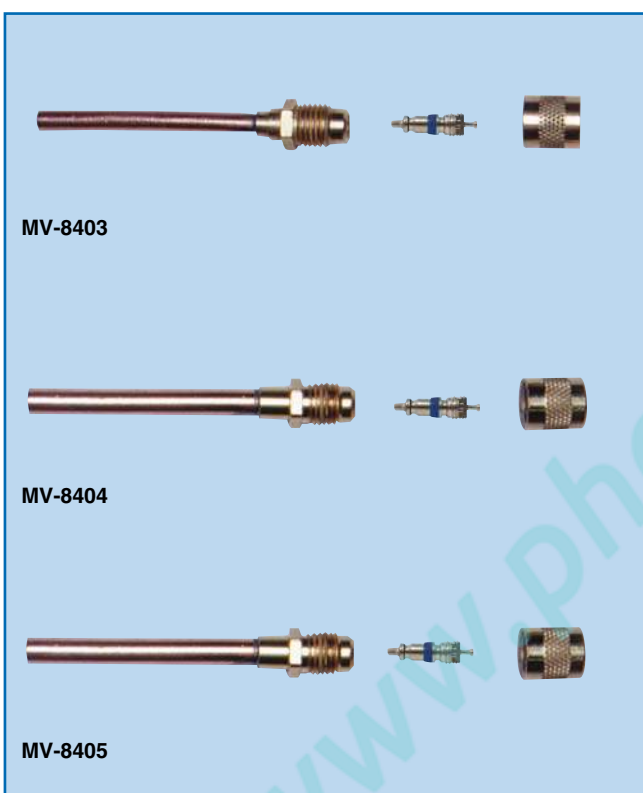

СЕРВИСНЫЕ ШТУЦЕРА ЭКОНОМИЧНОЙ СЕРИИ

MV-8408	1/4" MFL (с ниппелем и колпачком) x 1/8" ODS удлинённая медная трубка
MV-8403	1/4" MFL (с ниппелем и колпачком) x 3/16" ODS удлинённая медная трубка
MV-8404	1/4" MFL (с ниппелем и колпачком) x 1/4" ODS удлинённая медная трубка
MV-8405	1/4" MFL (с ниппелем и колпачком) x 5/16" ODS удлинённая медная трубка
MV-8406	1/4" MFL (с ниппелем и колпачком) x 3/8" ODS удлинённая медная трубка

- Данные сервисные штуцера идентичны штуцерам "PREMIUM" (см. на стр. 119), но с стандартным колпачком
- **Инструкция по установке:**
 - 1- Удалите колпачок и ниппель.
 - 2- Вставьте трубку или корпус штуцера в линию соответствующего диаметра или отверстие и припаяйте.
 - 3- Вставьте ниппель, закрутите, эвакуируйте/заправте систему. Закрутите колпачок.

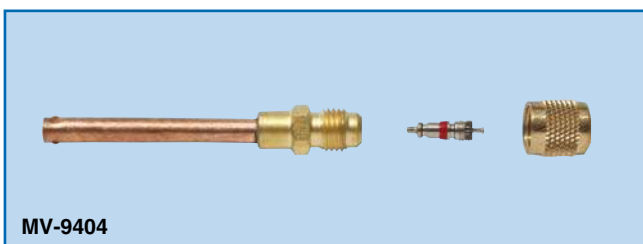

СЕРВИСНЫЕ ВЕНТИЛИ СО СТОПОРОМ

MV-9404	1/4" MFL (с ниппелем и колпачком) x 1/4" ODS удлинённая медная трубка со стопором
MV-94/G	Запасная прокладка для MV-9404.

СЕРВИСНЫЕ ШТУЦЕРА “PREMIUM”

MV-3608	1/4" MFL (с ниппелем и колпачком с ключом для ниппелей) x 1/8" ODS удлинённая медная трубка x 1/8" MPT
MV-3603	1/4" MFL (с ниппелем и колпачком с ключом для ниппелей) x 3/16" ODS удлинённая медная трубка x 1/8" MPT
MV-3604	1/4" MFL (с ниппелем и колпачком с ключом для ниппелей) x 1/4" ODS удлинённая медная трубка x 1/8" MPT
MV-3602	1/4" MFL (с ниппелем и колпачком с ключом для ниппелей) x 1/4" ODS удлинённая медная трубка x 3/16" и 1/8" ODS медная вставка x 1/8" MPT

- В данных штуцерах имеются **несколько размеров диаметров O.D.S** и один добавочный виток **в резьбе 1/8" MPT**.
- Шестигранное кольцо обеспечивает использование гаечного ключа. Смотрите запасные шестиугольные контргайки на стр. 132.



СТАНДАРТНЫЕ СЕРВИСНЫЕ ШТУЦЕРА

MV-1010	1/4" MFL (с ниппелем и колпачком с ключом для ниппелей) x 1/8" удлинённая медная трубка
MV-1212	1/4" MFL (с ниппелем и колпачком с ключом для ниппелей) x 3/16" ODS удлинённая медная трубка
MV-2525	1/4" MFL (с ниппелем и колпачком с ключом для ниппелей) x 1/4" ODS удлинённая медная трубка
MV-3605	1/4" MFL (с ниппелем и колпачком с ключом для ниппелей) x 5/16" ODS удлинённая медная трубка.
MV-3606	1/4" MFL (с ниппелем и колпачком с ключом для ниппелей) x 3/8" ODS удлинённая медная трубка

- Эти штуцера идентичны вышеуказанным штуцерам “PREMIUM”, но без резьбы 1/8" MPT.



ШТУЦЕР ДЛЯ ЗАПРАВКИ МАСЛА

MV-1808	1/4" MFL (с ниппелем и колпачком) (1) x 1/4" MPT (трубка со стороны картера) (2)
----------------	---

- Упакованы по 2 штуки.
- Устанавливаются в полугерметичном компрессоре для процедур замены и тестирования масла. Внутреннее давление позволяет удалить масло из картера, провести тестирование на кислотность при работающем компрессоре. Возможна заправка масла (при вакууме) или его удаление (при давлении).
- Масляная втулка может быть установлена стационарно.

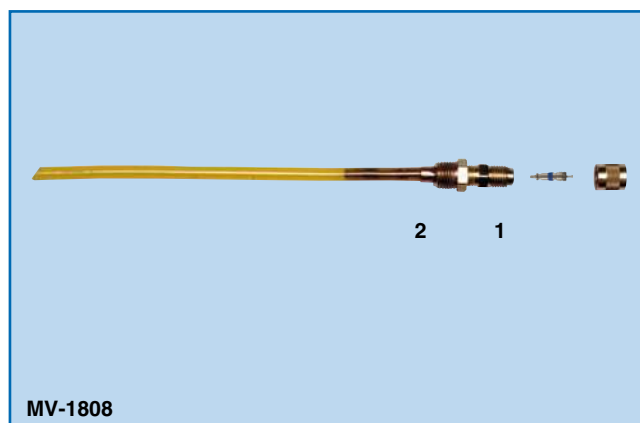

ВЕНТИЛИ ДОСТУПА ПОД ПАЙКУ ТРОЙНИКИ 1/4"

ТРОЙНИКИ СЕРИИ 84-TS

MV-8414

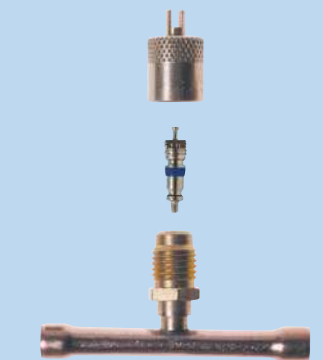

MV-8438

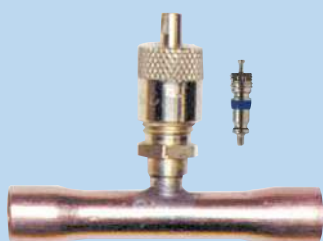

MV-8412

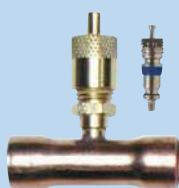

MV-8414 1/4" MFL (с ниппелем и колпачком с ключом для ниппелей)
x 2 раза 1/4" ODS медная труба

MV-8416 1/4" MFL (с ниппелем и колпачком с ключом для ниппелей)
x 2 раза 5/16" ODS медная труба

MV-8438 1/4" MFL (с ниппелем и колпачком с ключом для ниппелей)
x 2 раза 3/8" ODS медная труба

MV-8412 1/4" MFL (с ниппелем и колпачком с ключом для ниппелей)
x 2 раза 1/2" ODS медная труба

MV-8458 1/4" MFL (с ниппелем и колпачком с ключом для ниппелей)
x 2 раза 5/8" ODS медная труба

MV-8434 1/4" MFL (с ниппелем и колпачком с ключом для ниппелей)
x 2 раза 3/4" ODS медная труба

MV-8478 1/4" MFL (с ниппелем и колпачком с ключом для ниппелей)
x 2 раза 7/8" ODS медная труба

MV-8418 1/4" MFL (с ниппелем и колпачком с ключом для ниппелей)
x 2 раза 1 1/8" ODS медная труба

MV-5421 1/4" MFL (с ниппелем и колпачком с ключом для ниппелей)
x 2 раза 1/4" IDS
x 2 раза 3/8" ODS

MV-8420 1/4" MFL(с ниппелем и колпачком с ключом для ниппелей)
x 1 раз 1/4" медная труба
x 1 раз 1/4" ODS медная труба

MV-8490 1/4" MFL (с ниппелем и колпачком с ключом для ниппелей)
x 3/8" медная труба с изгибом на 90°, (длина 50 мм или 2 1/2").

- Серия 84-TS предлагает полную линию медных тройников со штуцером, впаянным в трубы размером от 1/4" до 1 1/8" ODS.
- Прочная, безопасная и быстрая пайка "в линию". Данные тройники экономят время и деньги...
- Выходные отверстия 1/4" SAE.
- **Инструкции по установке:**
 - 1- колпачок и ниппель.
 - 2- Вставьте трубу в каждый конец тройника и запаяйте.
 - 3- Вставьте ниппель, закрутите его, произведите эвакуацию & заправку системы.
 - 4- Закрутите колпачок.

MV-8434



MV-8420

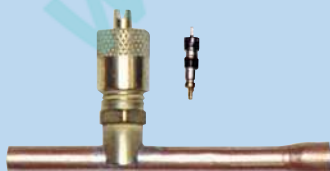

MV-8490



ВЕНТИЛИ ДОСТУПА С ГАЙКОЙ

АДАПТЕРЫ - СОЕДИНИТЕЛИ

MV-2000 1/4" FFL гайка с депрессором и резиновой прокладкой
x 1/4" MFL с шестигранной гайкой.
Прямой.

MV-2010 **Угловой 90° адаптер:**
1/4" FFL гайка с депрессором и резиновой прокладкой
x 1/4" MFL с шестигранной гайкой.

QC-E64 **Угловой 90° адаптер:**
1/4" MFL x 3/8" FFL с гайкой с резиновой прокладкой.
Внимание: Без депрессора

MV-2038 1/4" FFL гайка с депрессором и резиновой прокладкой
x 3/8" MFL с шестигранной гайкой.

MV-2018 1/4" FFL гайка с депрессором и резиновой прокладкой
x 1/8" MPT с шестигранной гайкой.

MV-2014 1/4" FFL гайка с депрессором и резиновой прокладкой
x 1/4" MPT с шестигранной гайкой.

MV-2012 1/4" FFL гайка с депрессором и резиновой прокладкой
x 1/2" АСМЕ с наружной резьбой
Для автомобильных кондиционеров

MV-2028 1/4" MFL
x 1/2" АСМЕ гайка с внутренней резьбой с депрессором и резиновой прокладкой
Для автомобильных кондиционеров

MV-2019 1/4" FFL гайка с депрессором и резиновой прокладкой
x 1/8" FPT (с шестигранной гайкой).

MV-2041 1/4" FFL гайка с депрессором и резиновой прокладкой
x 1/4" FPT (с шестигранной гайкой).

MV-2020 1/4" FFL с шестигранной гайкой.
x 1/2" АСМЕ с наружной резьбой
Для автомобильных кондиционеров.

- Данные детали служат в качестве соединения между оборудованием с различной резьбой.
- Адаптеры-соединители имеют соединения от 1/4" FFL с гайкой до соединений с различными размерами, резьбой и АСМЕ резьбой.

АДАПТЕРЫ С ДЕПРЕССОРОМ

- Эти адаптеры используются для контроля давления в любом месте холодильной системы или системы кондиционирования воздуха, там, где есть стандартный порт доступа.
- Рифлёное окончание (90° или прямое) имеет депрессор и резиновую прокладку чтобы подходить ко всем портам доступа.

QC-S4A **Прямой адаптер:**
1/8" FPT x 1/4" FFL накидная гайка.

QC-S4B **Прямой адаптер:**
1/4" FPT x 1/4" FFL накидная гайка.

QC-S4 **Прямой адаптер:**
1/4" MFL x 1/4" FFL накидная гайка.

QC-S46 **Прямой адаптер:**
3/8" MFL x 1/4" FFL накидная гайка.

QC-S64 **Прямой адаптер:**
1/4" MFL x 3/8" FFL накидная гайка.
Внимание: Без депрессора

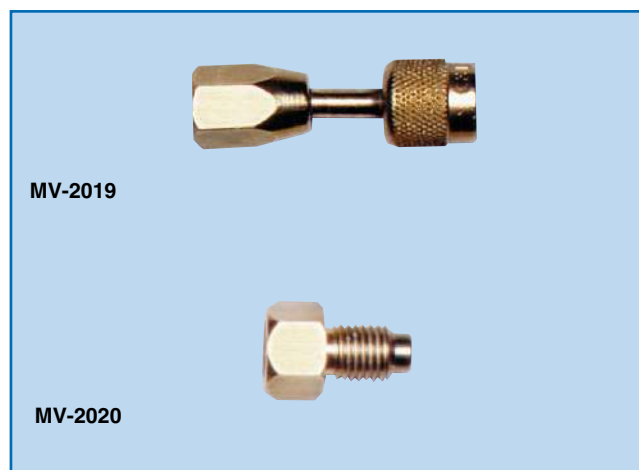

ШТУЦЕРА ЗАПОРНЫЕ СЕРИИ “SURE SEAL”

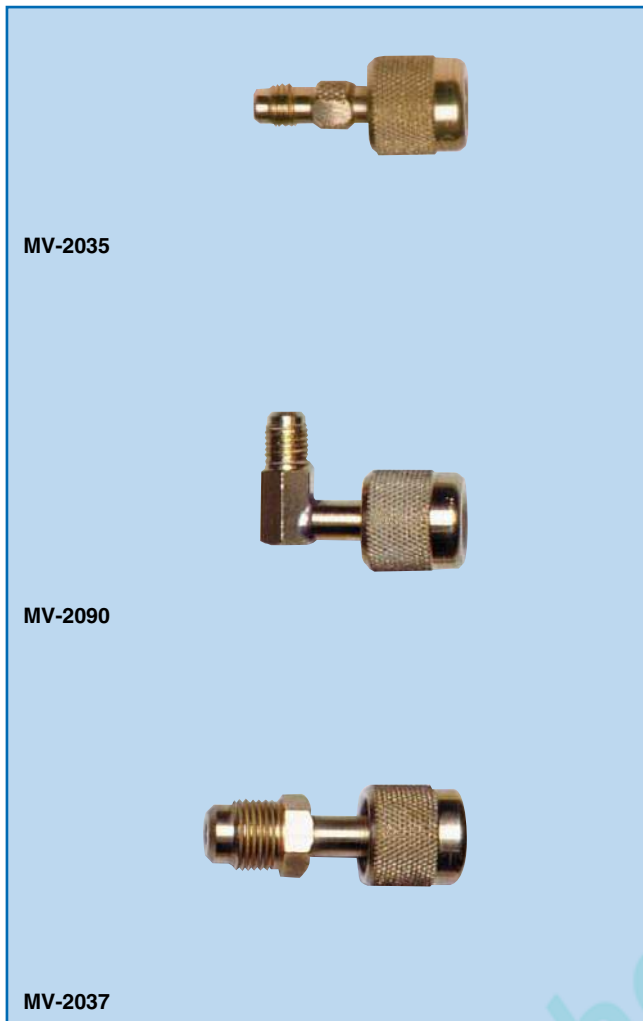

MV-2035 1/4" FFL с прокладкой “SURE SEAL”
x 1/4" MFL Прямой.

MV-2090 1/4" FFL с прокладкой “SURE SEAL”
x 1/4" MFL Угловый 90°.

MV-2037 1/4" FFL с прокладкой “SURE SEAL”
x 3/8" MFL.

MV-2098 1/4" FFL с прокладкой “SURE SEAL”
x 1/8" FPT.



MV-2094 1/4" FFL с прокладкой “SURE SEAL”
x 1/4" FPT.

MV-5171 Комплект заменяемых частей для всех перечисленных соединений. Содержит сальник, депрессор, пружину.

Подсоединенный вентиль или фитинг “SURE SEAL” автоматически открывает депрессор вентиля в одном действии. “SURE SEAL” контролирует обратный выход газа.

- Если неподсоединенный, он улавливает хладагент в шланге.
- Это может быть постоянно установлен в конце шланга. Прокладки совместимые с CFC, HCFC, HFC и с их смазками.
- Если нужно заменить внутренние части, используйте комплект частей MV-5171.

ВЕНТИЛИ ДОСТУПА С ШЕСТИГРАННОЙ ГАЙКОЙ

ФИТИНГИ АДАПТЕРЫ И ДРУГИЕ СОЕДИНЕНИЯ

MV-2594 1/4" FFL гайка (двойная развальцовка на конце, с депрессором)
 x 1/4" медная трубка длиной 31 мм

MV-2595 1/4" FFL (двойная развальцовка на конце, с депрессором)
 x 1/4" медная трубка длиной 31 мм для пайки
 1/4" OD.

MV-2597 1/4" MFL (свободное, резьба для ниппеля)
 x 1/4" FFL гайка с депрессором, медная трубка
 длиной 31 мм.



УНИВЕРСАЛЬНЫЕ ТРОЙНИКИ

MV-9601 1/4" MFL с ниппелем (1)
 x 1/4" FFL шестигранная гайка с депрессором (2)
 x 1/4" MFL (свободное) (3)

MV-9602 1/4" MFL (свободное) (1)
 x 1/4" MFL с ниппелем (2)
 x 1/4" FFL шестигранная гайка с депрессором (3)

- Тройники имеют депрессор, тефлоновый ниппель "Шредера" и всегда **два свободных 1/4" окончания.**
- Ниппель может быть убран на всех окончаниях 1/4" MFL.
- Могут применяться для (они не имеют колпачков):
 - всех соединений контроля (температура, давление, заправка т.д.)
 - контроля давления масла в компрессоре.
 - контроля точности манометров (можно сравнить показания манометра системы и вашего).

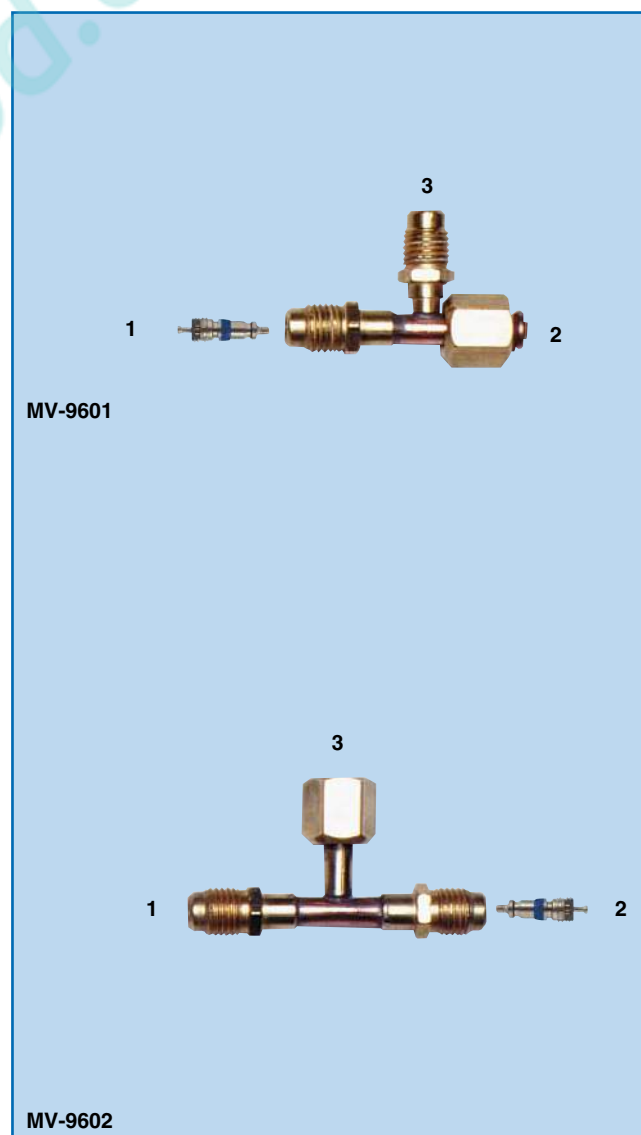

***Как использовать MV-9601 со штуцером серии-М (см. на стр. 112) для установки реле давления в заправленной системе.**



ТРОЙНИКИ И ФИТИНГИ

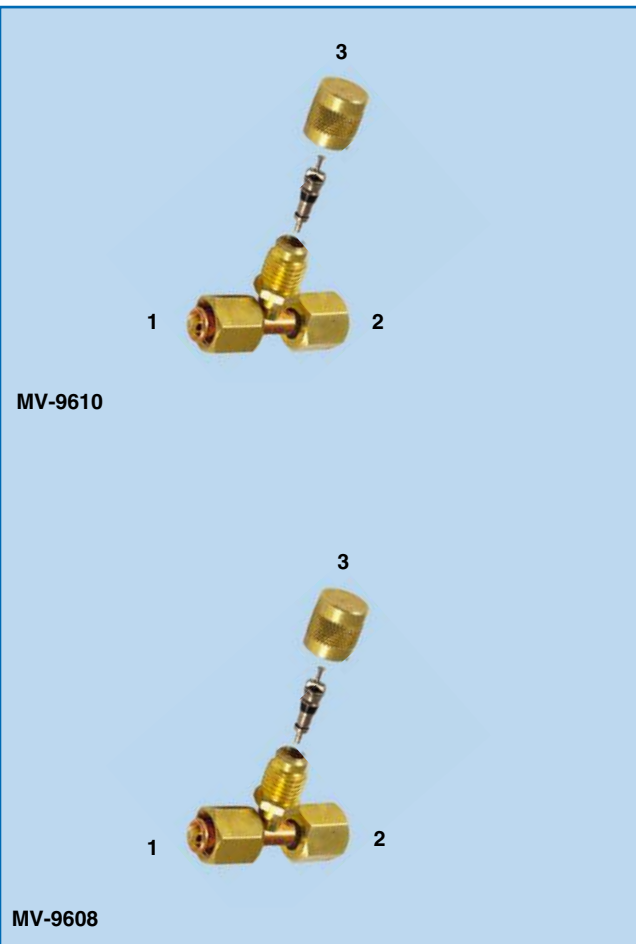

MV-9610 1/4" FFL (шестигранная гайка с депрессором) (1).
 x 1/4" FFL (шестигранная гайка с неопреновым
 уплотнительным кольцом) (2).
 x 1/4" MFL (с ниппелем и колпачком) (3).

MV-9608 1/4" FFL (шестигранная гайка с депрессором) (1).
 x 1/8" FPT (шестигранная гайка, без депрессора)
 (2).
 x 1/4" MFL (с ниппелем и колпачком) (3).



MV-1440 1/4" FFL двойная шестигранная гайка с
 депрессором (1).
 x 1/8" FPT (шестигранная гайка) (2).

MV-1446 1/4" FFL (шестигранная гайка).
 x 1/4" FFL (шестигранная гайка).

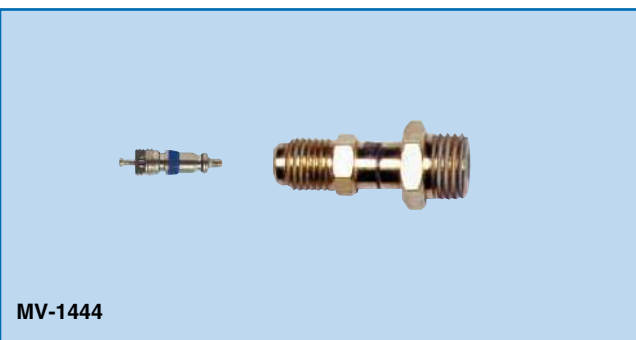

MV-1444 1/4" MFL (с ниппелем).
 x 1/4" MPT.
 Две шестигранных гайки для монтажа.

КАПИЛЛЯРНЫЕ ТРУБКИ С КОЛПАЧКАМИ

MV-2540 Два раза 1/4" FFL, шестигранная накидная гайка.
Двойная развальцовка на каждом конце, без депрессора
Длина капиллярной трубки: 91см (36 дюймов).
Важно: Используйте ключ для гаек.

MV-2541 Два раза 1/4" FFL, шестигранная накидная гайка.
Двойная развальцовка на каждом конце, с депрессором на одном конце.

MV-2542 Два раза 1/4" FFL, шестигранная накидная гайка.
Двойная развальцовка на каждом конце, с депрессором на каждом конце.



ЛАТУННЫЕ, КОВАНЫЕ ТРОЙНИКИ

MV-1428 1/4" MFL с ниппелем и колпачком с ключом для ниппелей.
x 1/8" MPT
x 1/8" FPT в литом шестигранном корпусе.

MV-1438 1/4" MFL с тефлоновым ниппелем и колпачком, но с двумя 1/8" MPT "в линию".

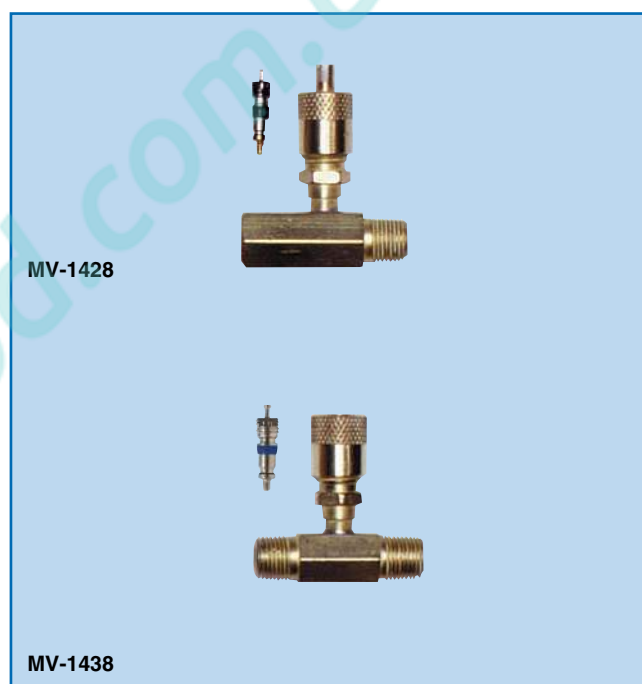

MV-5044 1/4" MFL (свободное, с резьбой для ниппеля) (1)
x 1/4" FFL (винт с накатанной головкой с прокладкой, без депрессора) (свободный, с резьбой для депрессора) (2)
x 1/4" MFL (3).

MV-2613 Два раза "в линию" 1/4" FFL (1) (2) с двумя гайками, с прокладкой и без депрессора.
x 1/4" MFL без вентиля и без ниппеля (3).

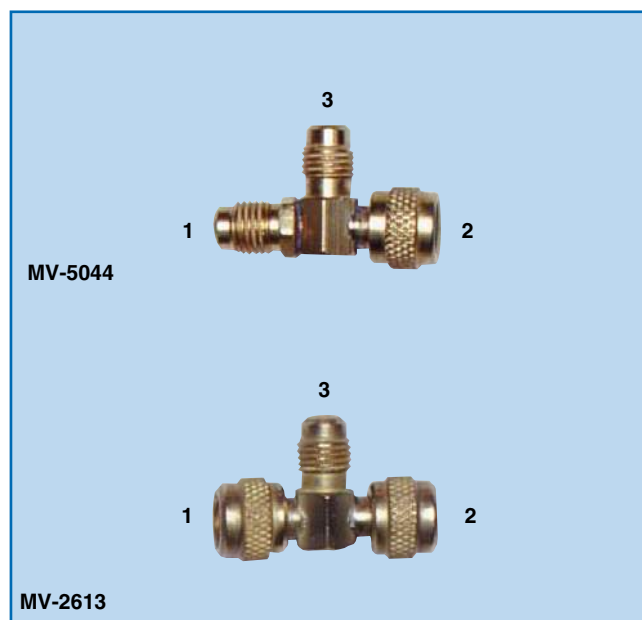

ЛАТУННЫЕ, КОВАНЫЕ ТРОЙНИКИ “ITE” ТЯЖЁЛОГО РЕЖИМА

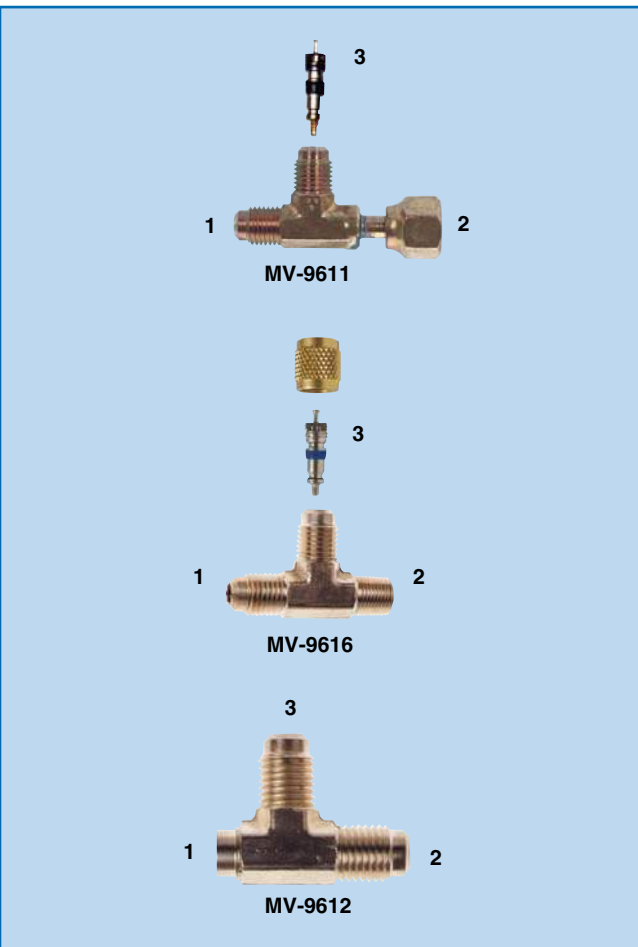

MV-9611 1: 1/4" MFL (свободное, с резьбой для ниппеля)
 2: 1/4" FFL (гайка с депрессором)
 3: 1/4" MFL (с ниппелем).

MV-9628 1: 1/4" MFL (свободное, с резьбой для ниппеля)
 2: 1/4" FFL (гайка без депрессора)
 3: 1/4" MFL (с ниппелем).

MV-9616 1: 1/4" MFL (свободное, с резьбой для ниппеля)
 2: 1/8" MPT
 3: 1/4" MFL (с ниппелем и колпачком).

MV-9612 1: 1/4" ODS
 2: 1/4" MFL (свободное, с резьбой для ниппеля)
 3: 1/4" MFL (свободное, с резьбой для ниппеля).

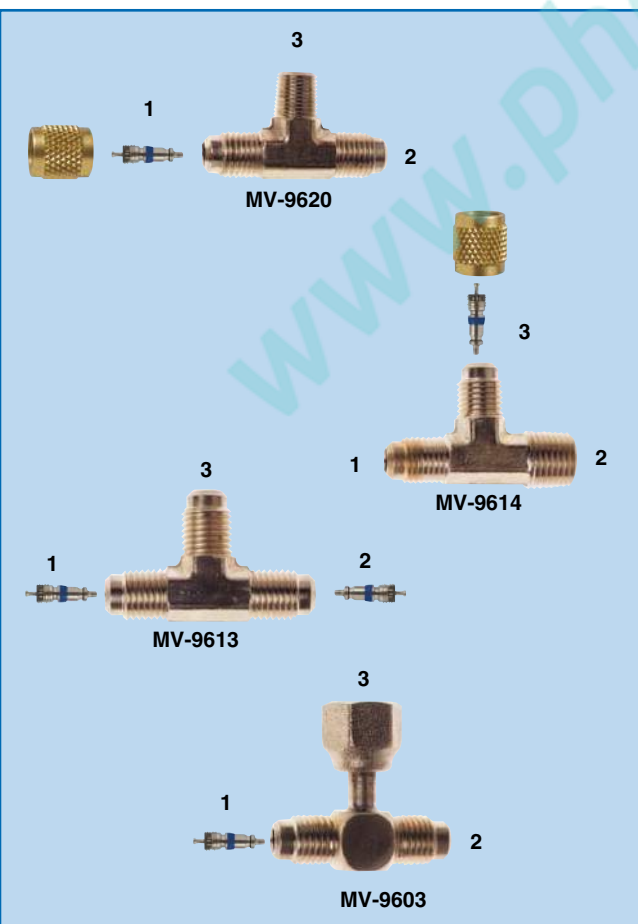

MV-9620 1: 1/4" MFL (с ниппелем и колпачком)
 2: 1/4" MFL (свободное, с резьбой для ниппеля)
 3: 1/8" MPT.

MV-9614 1: 1/4" MFL (свободное, с резьбой для ниппеля)
 2: 1/4" MPT
 3: 1/4" MFL (с ниппелем и колпачком) .

MV-9613 1: 1/4" MFL (с ниппелем)
 2: 1/4" MFL (с ниппелем)
 3: 1/4" MFL (свободное, с резьбой для ниппеля).

MV-9603 1: 1/4" MFL (с ниппелем)
 2: 1/4" MFL (свободное, с резьбой для ниппеля)
 3: 1/4" FFL (гайка с депрессором).

КЛЮЧИ ДЛЯ ИЗВЛЕЧЕНИЯ НИППЕЛЕЙ

MV-3900	1/4" FFL x 1/4" MFL задний с запорным вентилем
MV-3910	1/4" FFL x 1/4" MFL задний с запорным вентилем и 1/4" MFL боковое отверстие (с ниппелем)
MV-3936	3/16" FFL x 3/16" MFL задний с запорным вентилем (автомобильный)
MV-3920	1/4" FFL x 1/4" MFL задний с шаровым вентилем
MV-3930	1/4" FFL x 1/4" MFL задний с шаровым вентилем и 1/4" MFL боковое отверстие (с ниппелем)

Спецификации

- Эти ключи используются чтобы удалить ниппель из штуцера с наружной резьбой без потери хладагента.
- Это позволяет совершать различные работы:
 - Заменять ниппель
 - Добавлять или удалять хладагент более эффективно
 - Измерять давление при подсоединении манометра
- Конструкция MV-3920 и MV-3930 улучшена шаровым вентилем с поворотом на четверть
- Данные запатентованные инструменты сконструированы строго в соответствии с нормами ARI и стандартом U.S.

Инструкция по использованию

- 1- Присоедините ключ к любому штуцеру или фитингу 1/4" MFL.
- 2- С полностью открытым запорным (или шаровым) вентилем протолкните стержень и захватите головку ниппеля.
- 3- Чтобы выкрутить ниппель, поворачивайте ручку стержня против часовой стрелки.
- 4- Потяните стержень назад настолько, насколько это возможно, чтобы полностью закрыть запорный (или шаровый) вентиль
- 5- Полностью закройте по часовой стрелке запорный (или шаровый) вентиль
- 6- Извлеките стержень и ниппель, чтобы система была открыта через стандартный задний фитинг 1/4" MFL (или через боковое отверстие).
- 7- Для замены старого ниппеля на новый, необходимо прикрепить его к извлекающему стержню и вставить обратно в ключ.
- 8- Далее снова полностью откройте запорный (или шаровый) вентиль против часовой стрелки.
- 9- Протолкните извлекающий стержень и вкрутите по часовой стрелке новый ниппель в штуцер.

Внимание: если не используется боковое отверстие, всегда убедитесь, что колпачок установлен.

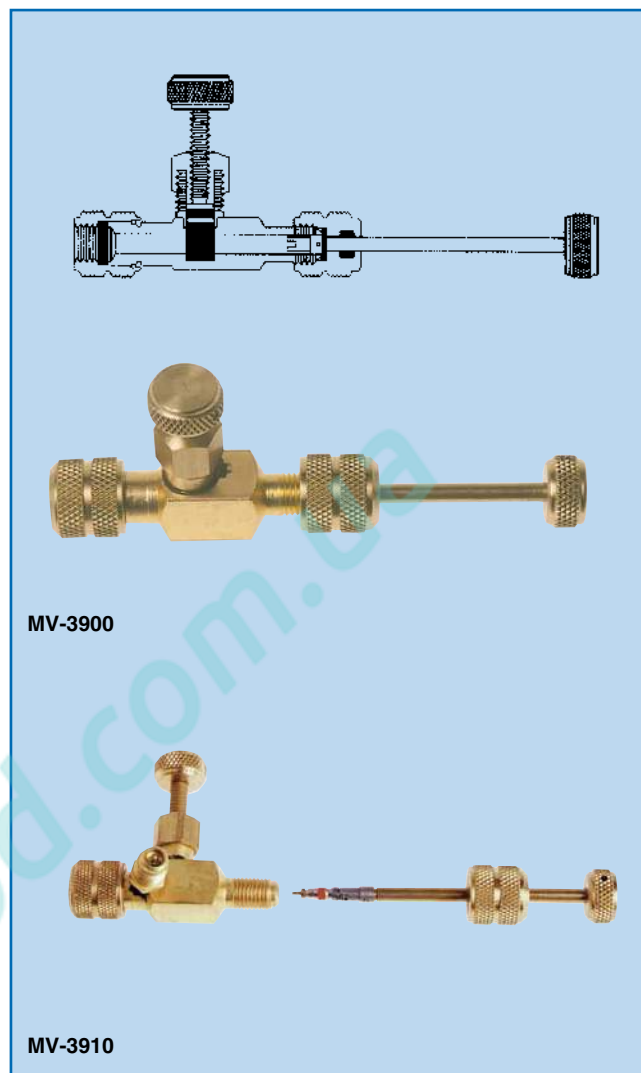



ИНСТРУМЕНТЫ ДЛЯ ИСПОЛЬЗОВАНИЯ С КЛЮЧАМИ ДЛЯ ИЗВЛЕЧЕНИЯ НИППЕЛЕЙ

- Смотрите **MV-39**** на стр. 127.

MV-5555	Набор прокладок для MV-3900 и MV-3910.
MV-5560	Набор боковых вентиляй для MV-3900 и MV-3910.
MV-5577	Набор для извлечения ниппелей для MV-3900 и MV-3910. Удаляет ниппель без потери хладагента.

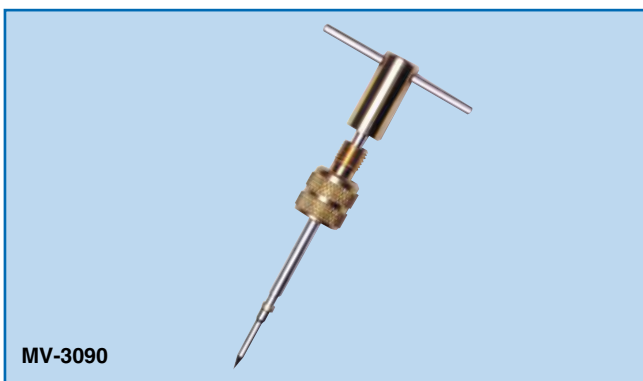

MV-3090	Пробойник отверстий в медных трубах через штуцера V-серии для установки ниппеля без потери хладагента (Смотрите на стр. 111).
----------------	--



MV-3915	Приспособление для извлечения повреждённого ниппеля из гнезда без потери хладагента. Имеет левостороннюю резьбу.
----------------	---

MV-3916	Резьбовая гребёнка для очистки и выравнивания внутренней резьбы штуцера.
----------------	---

MV-3917	Набор запасных частей , содержащий MV-3915 и MV-3916.
----------------	--

"0" RING	Уплотнительные кольца см. на странице 132.
-----------------	---



ОТВЁРТКИ ДЛЯ ИЗВЛЕЧЕНИЯ НИППЕЛЕЙ ШРЕДЕРА И ДРУГИХ ПРИМЕНЕНИЙ

MV-3820	Отвёртка с ограничением по крутящему моменту MV-3825 в комплекте, MV-3827 нет
MV-3825	Вставка (бита) для использования с ниппелями "Шредера".
MV-3827	Вставка (бита) для использования с головкой винта "PHILLIPS".

- Применяется для вкручивания ниппелей "Шредера".
- Рекомендуемое вращаемое усилие: **0,0173 м.кг** до **0,035 м.кг** (1 1/2" дюйм-фунт до 3" дюйм-фунт).
- **Важно:** Перетягивание при вкручивании ниппеля может привести к его поломке и потере хладагента.
- Стопорное кольцо предотвращает случайное изменение параметров крутящего момента.
- Отвёртка регулируется в пределах от **0,012 м.кг** до **0,070 м.кг** (1" дюйм/фунт до 6" дюйм/фунт).
- Точность: **± 3%**.
- **Перед работой:** Поверните чёрное кольцо, чтобы разблокировать внутренний механизм. Установите желаемый крутящий момент. Верните чёрное кольцо в закрытую позицию.

КОЛПАЧКИ

MV-2250 1/4" SAE круглый, латунный **“Универсальный колпачок”**, выдерживающий большие нагрузки, с ключом для ниппелей с верху и с неопреновым уплотнением.

MV-2245 1/4" SAE круглый, латунный **“Стандартный колпачок”**, выдерживающий большие нагрузки, с неопреновым уплотнением.

MV-2219 Аналогичен MV-2245, но для всех 1/2" АСМЕ А/С автомобильных фитингов.

MV-2235 1/4" SAE шестиугольный, латунный **“Экономичный колпачок”**, выдерживающий большие нагрузки. Для употребления с двойным неопреновым уплотнением (включенным) или с металлическим уплотнением например В2-04 (невключенным).

MV-2225 1/4" SAE шестиугольный, латунный **“Лёгкий колпачок”**, выдерживающий большие нагрузки. Для использования со штуцерами серии **“MV-55..”**. или с металлическим уплотнением например В2-04 (невключенным).

MV-2210 1/4" SAE нейлоновый, **чёрный колпачок** с уплотнительным кольцом из неопрена.

MV-2220 Аналогичен MV-2210, но для 1/2" АСМЕ. **Для автомобильных фитингов.**

MV-2215 1/4" SAE нейлоновый, **синий колпачок** с дополнительным полиэтиленовым удерживающим зажимом на верху колпачка. С уплотнительным кольцом из неопрена.

MV-2216 3/8" SAE нейлоновый, **синий колпачок** с дополнительным полиэтиленовым удерживающим зажимом на верху колпачка. С уплотнительным кольцом из неопрена.

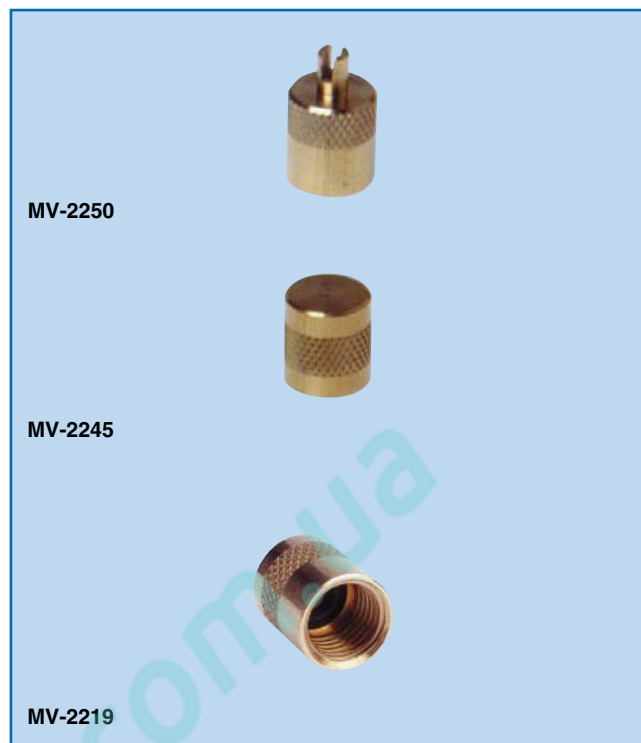

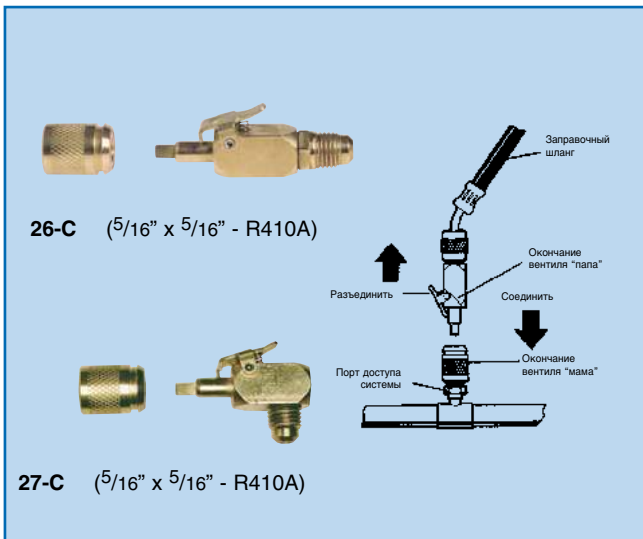

БЫСТРОСЪЁМНЫЕ ВЕНТИЛИ R410A

Сервисные быстросъёмные вентили

- 26-C** **Прямой вентиль:**
резьба, 5/16" MFL x 5/16" FFL.
- 27-C** **Угловой 90° вентиль:**
резьба, 5/16" MFL x 5/16" FFL.

Преимущества:

- Автоматическое нажатие, независимо от позиции ниппеля. Одна часть вентиля присоединяется к шлангу, а другая к штуцеру порта доступа системы. При присоединении вентиля к порту система открывается и наоборот при разъединении закрывается.
- Автоматическое закрытие вентиля на окончании заправочного шланга предупреждает попадание хладагента и масла в атмосферу. При разъединении в шланге останется незначительное избыточное давление.
- Депрессор в окончании шланга не обязателен.

ВЕНТИЛИ ДЛЯ ШЛАНГОВ R410A

ПРЯМЫЕ ШАРОВЫЕ ВЕНТИЛИ

- Вентили с цветовой индикацией.
- Очистительные канавки в окончаниях.

BVS-05-04B	5/16" FFL гайка	x	1/4" MFL, синий
BVS-05-04R	5/16" FFL гайка	x	1/4" MFL, красный
BVS-05-04Y	5/16" FFL гайка	x	1/4" MFL, жёлтый

ШАРОВЫЕ ВЕНТИЛИ УГЛОВЫЕ 90°

- Вентили с цветовой индикацией.
- Очистительные канавки в окончаниях.

BVA-05-04B	5/16" FFL гайка	x	1/4" MFL, синий
BVA-05-04R	5/16" FFL гайка	x	1/4" MFL, красный
BVA-05-04Y	5/16" FFL гайка	x	1/4" MFL, жёлтый



ШТУЦЕРА ДЛЯ ШЛАНГОВ СО СТАНДАРТНЫМ ДЕПРЕССОРОМ

- MV-5060** 1/4" MFL (для шланга)
x 5/16" FFL гайка для штуцеров/фитингов
Компактная модель. (Смотрите прокладки на стр. 132).
- MV-2080** 1/4" MFL (для шланга)
x 5/16" FFL гайка для штуцеров/фитингов.
Профессиональная модель.

- Данные штуцера используются на концах заправочных шлангов.
- После подсоединения к порту доступа системы депрессор, надавливая на ниппель, открывает линию. Имеется возможность контролировать поток газа. Ниппель может быть изолирован перед разъединением, во избежание попадания газа в атмосферу или на руки.
- Уплотнения каждой части совместимы как с **обычными** так и с **новыми хладагентами**.

ВЕНТИЛИ ДОСТУПА R410A

СЕРВИСНЫЙ ШТУЦЕР ПОД ПАЙКУ

- MV-8500** 5/16" MFL (с ниппелем и колпачком) x 6 мм, 8 мм и 10 мм ODS.

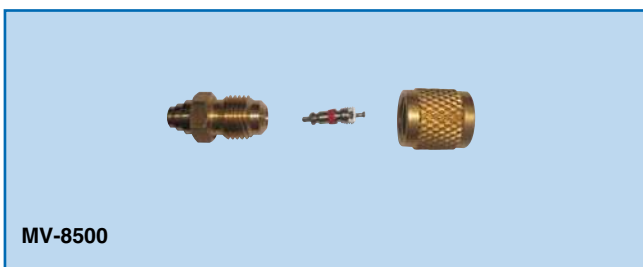

ВЕНТИЛИ ДОСТУПА R410A С ПОМОЩЬЮ ВИНТОВ

ШТУЦЕРА С РАЗЛИЧНОЙ ДЛИНОЙ ТРУБКИ

MV-8505-050 5/16" MFL (с ниппелем и колпачком)
x 6 мм ODS под пайку
Совместим с R410A (длина: 50 мм).

• Инструкция по установке:

- 1- Удалите колпачок и ниппель.
- 2- Вставьте трубку или корпус штуцера в линию соответствующего диаметра или отверстие и припаяйте.
- 3- Вставьте ниппель, закрутите, эвакуируйте/заправьте систему. Закрутите колпачок.

КЛЮЧИ ДЛЯ ИЗВЛЕЧЕНИЯ НИППЕЛЕЙ R410A

MV-3956 5/16" FFL x 5/16" MFL задний с шаровым вентилем и 1/4" MFL боковое отверстие (с ниппелем)

Спецификации

- Эти ключи используются чтобы удалить ниппель из штуцера с наружной резьбой без потери хладагента.
- Это позволяет совершать различные работы:
Заменять ниппель
Добавлять или удалять хладагент более эффективно
Измерять давление при подсоединении манометра
- Конструкция MV-3956 улучшена шаровым клапаном с поворотом на четверть
- Данные запатентованные инструменты сконструированы строго в соответствии с нормами ARI и стандартом U.S.

• Инструкция по использованию

- 1- Присоедините ключ к любому штуцеру или фитингу 5/16" MFL.
- 2- С полностью открытым запорным (или шаровым) вентилем протолкните стержень и захватите головку ниппеля.
- 3- Чтобы выкрутить ниппель, поворачивайте ручку стержня против часовой стрелки.
- 4- Потяните стержень назад настолько, насколько это возможно, чтобы полностью закрыть запорный (или шаровый) вентиль
- 5- Полностью закройте по часовой стрелке запорный (или шаровый) вентиль
- 6- Извлеките стержень и ниппель, чтобы система была открыта через стандартный задний фитинг 1/4" MFL (или через боковое отверстие).
- 7- Для замены старого ниппеля на новый, необходимо прикрепить его к извлекающему стержню вставить обратно в ключ.
- 8- Далее снова полностью откройте запорный (или шаровый) вентиль против часовой стрелки.
- 9- Протолкните извлекающий стержень и вкрутите по часовой стрелке новый ниппель в штуцер.

Внимание: если не используется боковое отверстие, всегда убедитесь, что колпачок установлен.

КОЛПАЧОК R410A

MV-4910 5/16" SAE круглый, латунный колпачок, выдерживающий большие нагрузки, с неопреновым уплотнением.

БЫСТРОСЪЁМНЫЕ ВЕНТИЛИ R410A

QCS-5/16x1/4 Прямой адаптер для R410A
5/16" FFL накидная гайка с депрессором x 1/4" MFL

QCA-5/16x1/4 Угловой 90° адаптер для R-410A
5/16" FFL накидная гайка с депрессором x 1/4" MFL

Запасные части

MV-85/G Запасная прокладка 5/16" для серии MV-85..
MV-5164 Запасная прокладка 5/16" для MV-5060

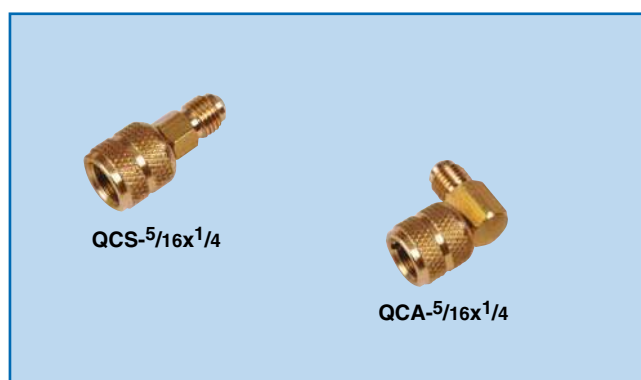
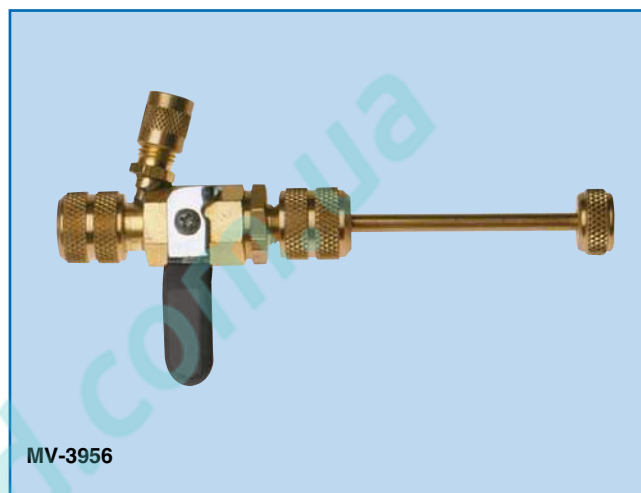
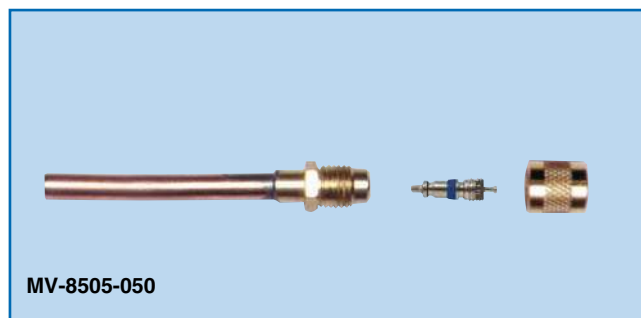

НИППЕЛИ ДЛЯ ВЕНТИЛЕЙ ДОСТУПА КОЛПАЧКИ И ЗАПАСНЫЕ ЧАСТИ



MV-4445 Внешняя прокладка: тефлон.
Внутренняя прокладка: неопрен.
Корпус: никелированная латунь.
Максимальное рабочее давление: **35 бар**.
Рабочая температура: **-35 °C до +100 °C**.
Рекомендуемое вращаемое усилие: **0,3 до 0,35 Нм**.
Совместим со всеми хладагентами и их маслами, включая **R410A**.

MV-4449 Внешняя и внутренняя прокладка: хлоропрен
Корпус: никелированная латунь.
Совместим со всеми хладагентами, включая R410a и R744 (CO₂).
Несовместим с минеральными маслами
Максимальное рабочее давление: **60 бар**.
Рабочая температура: **-40 °C до +100 °C**.
Рекомендуемое вращаемое усилие: **0,4 до 0,5 Нм**.

AVC-6 **Пластиковый контейнер:** содержит 6 шт. ниппелей, колпачок/ключ.

MV-3813 **Ключ для извлечения ниппелей с контейнером** (3 ниппеля включены).

MV-3814 **Ключ для извлечения малых и больших ниппелей** (ниппеля не включены).

MV-3816 **Набор для снятия ниппелей**

- Компактный, очень прочный 7-в-1 инструмент.
- Широкая, удобная ручка позволяет приложить максимальную силу при работе.
- Храповый механизм: повороты в право/лево, с возможностью блокировки хода.
- **7 вставок (бит)** находятся в ручке:
 - Шлицевые: 5,0, 6,0
 - Philips: 1, 2
 - Для снятия ниппелей: 4,4, 5,0
 - Бита с резьбой (для чистки/восстановления резьбы в клапанах Шредера).



КОНТЕЙНЕР ДЛЯ НИППЕЛЕЙ

MV-3800 Содержит **6** ниппелей. Высота: 89 мм (3¹/₂")
В крышке вы найдёте два инструмента:
Ключ для ниппелей с одной стороны
Резьбовая гребёнка с другой (для чистки и выравнивания резьбы).



MV-3688 1/8" шестиугольная контргайка для использования с вентилями MV-36** (см. на стр. 119).

MV-5501 Тефлоновое уплотнительное кольцо для вентилях серии-M (см. на стр. 112).

УПЛОТНИТЕЛЬНЫЕ КОЛЬЦА

- Высокопрочные уплотнительные кольца из неопрена.

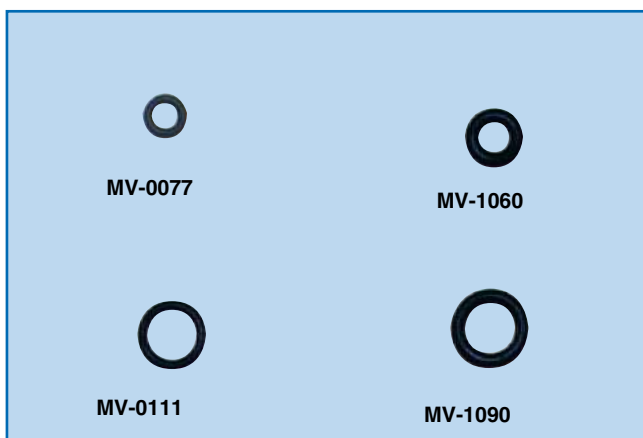

MV-0077 3,97 мм внутр. x 7,14 мм внешн. (5/32" ID x 9/32" OD). Для винтов с рифленой головкой депрессоров и серии MV-39**.

MV-0099 3,97 мм внутр. x 8,73 мм внешн. (5/32" ID x 11/32" OD). Для MV-5050.

MV-0101 6,35 мм внутр. x 9,53 мм внешн. x 1,59 мм толщ. (1/4" ID x 3/8" OD x 1/16" CS).

MV-0111 5,56 мм внутр. x 7,94 мм внешн. x 1,59 мм толщ. (7/32" ID x 5/16" OD x 1/16" CS). Для серии MV-39**.

MV-1060 4,76 мм внутр. x 9,53 мм внешн. x 2,38 мм толщ. (3/16" ID x 3/8" OD x 3/32" CS). Для медных колпачков

MV-1090 7,94 мм внутр. x 12,7 мм внешн. x 2,38 мм толщ. (5/16" ID x 1/2" OD x 3/32" CS). Для серии MV-39**.

АВТОМОБИЛЬНЫЙ ВЕНТИЛИ ДЛЯ АВТОКОНДИЦИОНЕРОВ R134a

QVA-03	Компактный соединительный вентиль для заправки автомобильных кондиционеров по линии высокого давления С двумя адаптерами: 3/8" MFL x M14 x 1,5 мм 1/4" MFL x M14 x 1,5 мм
QVA-05	Компактный соединительный вентиль для заправки автомобильных кондиционеров по линии низкого давления С двумя адаптерами: 3/8" MFL x M14 x 1,5 мм 1/4" MFL x M14 x 1,5 мм
QVA-103	Компактный соединительный вентиль для заправки автомобильных кондиционеров по линии высокого давления. С дополнительными прокладками С соединением 1/4" MFL
QVA-105	Компактный соединительный вентиль для заправки автомобильных кондиционеров по линии низкого давления. С дополнительными прокладками С соединением 1/4" MFL
QVA-SET	Набор из двух соединительных вентилях состоит из QVA-03 (верхняя сторона) и QVA-05 (нижняя сторона)
QVA-SET1	Набор из двух соединительных вентилях состоит из QVA-103 (верхняя сторона) и QVA-105 (нижняя сторона)
U1-04M14 U1-06M14	Адаптер 1/4" x M14 с прокладкой Адаптер 3/8" x M14 с прокладкой
QVA-03/R1234y	Соединительный вентиль стороны высокого давления для R1234yf С соединением M12 x 1,5
QVA-05/R1234y	Соединительный вентиль стороны низкого давления для R1234yf С соединением M12 x 1,5
QC-S2	Комплект автомобильных адаптеров для R134a 1/2" накидная гайка ACME x M14 С 3 штуцерами: M14 x 1/4" MFL M14 x 1/2" MFL M14 x 1/8" MFL
QC-S4A-134A	Автомобильный адаптер: 1/2" MFL ACME x 1/4" FFL накидная гайка.
QC-13445-134A	Автомобильный адаптер: 1/4" MFL x 1/2" FFL ACME накидная гайка.
QC-2342	Набор для кондиционеров: 1/4" MFL x 3/16" FFL накидная гайка, прямой, короткий гибкий шланг. 1/4" MFL x 3/16" FFL накидная гайка, угловой. 1/4" MFL x 1/8" FFL прямой, короткий гибкий шланг. 1/4" MFL x 1/8" FFL накидная гайка, угловой. 1/4" MFL x 1/4" FFL накидная гайка, угловой
BVS-1L	Холодильный цилиндрический вентиль (смотрите стр. 6 и 114).

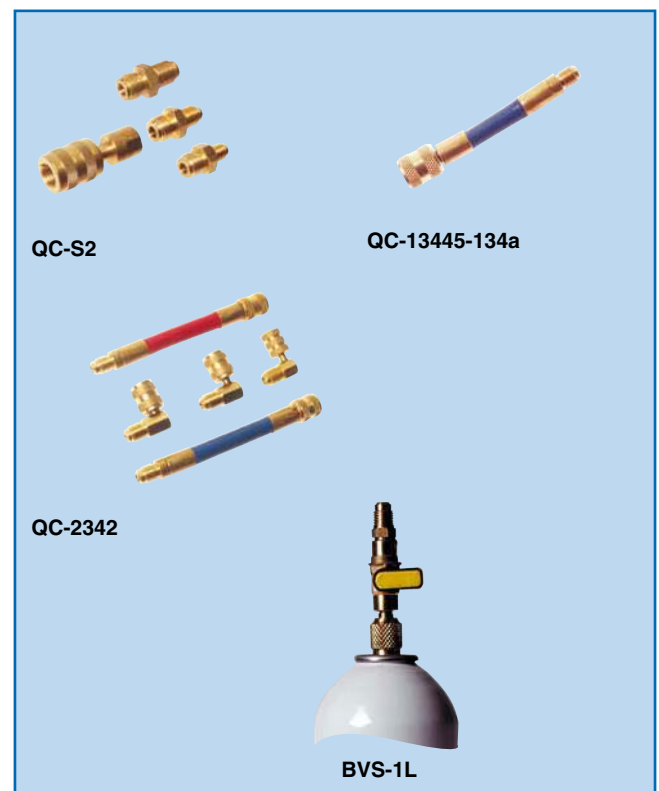
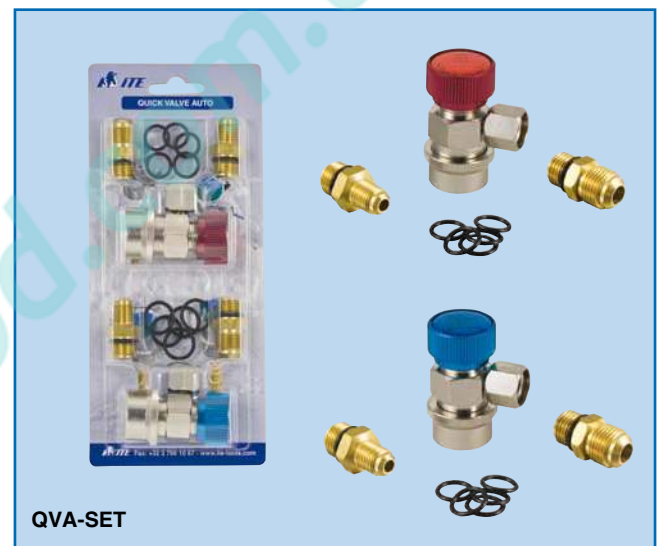



“Латунные штуцера тяжёлого режима для производителей”

Описание

- Автомобильные компании и многие подрядчики заинтересованы в латунных, кованых штуцерах, которые обладают антивибрационными, противоударными свойствами для **Retrofit-сервиса**.
- Все “Тройники” “ITE” этой серии имеют соединение 1/4” SAE с резьбой для ниппелей. Обеспечивают подсоединение всех стандартных шлангов, депрессоров, колпачков и инструментов доступа.

MV-5013	R134a латунный штуцер автомобильный для ретрофита Прямой (13 мм) для стороны низкого давления с ниппелем и синим пластиковым колпачком x 1/4” FFL
MV-5016	R134a латунный штуцер автомобильный для ретрофита Прямой (16 мм) для стороны высокого давления с ниппелем и красным пластиковым колпачком x 1/4” FFL



MV-5036	Штуцер латунный автомобильный 3/16” FFL (Винт с накатанной головкой) x 1/4” MFL, канавка между резьбой и головкой винта Содержит штырь депрессора. Специальный фитинг для автокондиционеров.
MV-5014	Штуцер латунный автомобильный (для всех использований) 1/4” FFL (Винт с накатанной головкой) x 1/4” MFL, канавка между резьбой и головкой винта Содержит штырь депрессора. Специальный фитинг для автокондиционеров



MV-7414	Штуцер латунный автомобильный 1/2” ACME с наружной резьбой (с ниппелем и колпачком) x 1/4” MPT
MV-7418	Штуцер латунный автомобильный 1/2” ACME с наружной резьбой (с ниппелем и колпачком) x 1/8” MPT

АВТОМОБИЛЬНЫЕ НИППЕЛИ

MV-3813 Ключ для извлечения ниппелей с контейнером (3 ниппеля включены).

MV-3814 Ключ для извлечения малых и больших ниппелей (ниппеля не включены).

MV-3816 Набор для снятия ниппелей

- Компактный, очень прочный 7-в-1 инструмент.
- Широкая, удобная ручка позволяет приложить максимальную силу при работе.
- Храповый механизм: повороты в право/лево, с возможностью блокировки хода.
- **7 вставок (бит)** находятся в ручке:
 - Шлицевые: 5,0, 6,0
 - Philips: 1, 2
 - Для снятия ниппелей: 4,4, 5,0
 - Бита с резьбой (для чистки/восстановления резьбы в клапанах Шредера).



AVC-JRA Никелированный ниппель JRA.
 Этот ниппель соответствует стандарту Японской ассоциации холодильной и кондиционерной индустрии
Стандарт JRA 2009-1991

AVC-GD Ниппель с прокладкой из неопрена
 M8 x 100
 Поток: 30 м³/ч
 Диапазон температуры:
 от -40°C до +100°C с пиком до +120°C
 Используйте ключ MV-3816

AVC-GD/HNBR Ниппель с прокладкой HNBR
 M8 x 100
 Поток: 30 м³/ч
 Диапазон температуры:
 от -40°C до +120°C с пиком до +150°C
 Используйте ключ MV-3816

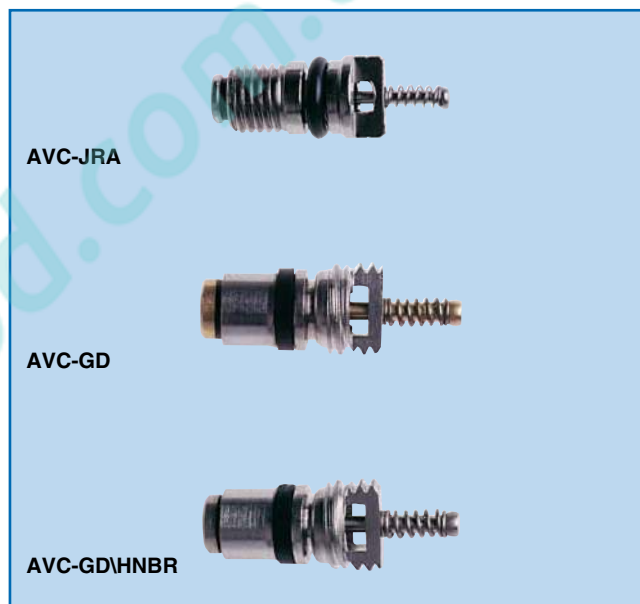

ШТУЦЕРА НР-ВР ДЛЯ АВТОКОНДИЦИОНЕРОВ

- Для ниппелей AVC-JRA, AVC-GD и AVC-GD/HNBR.

AVCI-HP Штуцер стальной
AVCA-HP Штуцер алюминиевый
AVCI-ВР Штуцер стальной
AVCA-ВР Штуцер алюминиевый

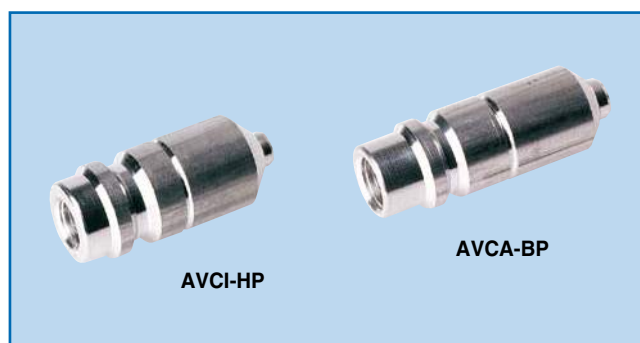

КОЛПАЧКИ АВТОМОБИЛЬНЫЕ

AC-ВР Автомобильный колпачок SAE "LP"
 Статическое давление: 0 - 28 бар
 Диапазон температуры применения:
 от -40°C до +120°C.

AC-HP Автомобильный колпачок SAE "HP"
 Статическое давление: 0 - 28 бар
 Диапазон температуры применения:
 от -40°C до +120°C.

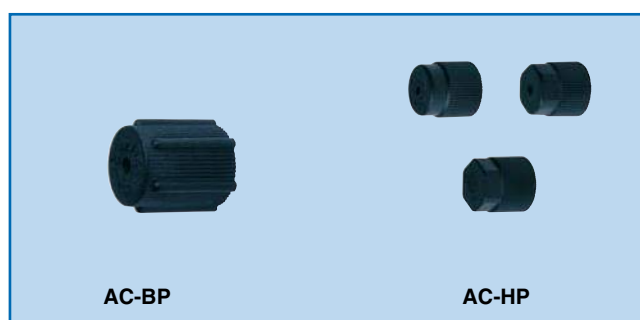



ШТУЦЕРА-ПЕРЕХОДНИКИ

MV-7100 Штуцер-переходник прямой HP $\frac{3}{16}$ " FFL

MV-7102 Штуцер-переходник прямой LP $\frac{1}{4}$ " FFL



MV-7114 Штуцер-переходник угловой 90° HP $\frac{3}{16}$ " FFL

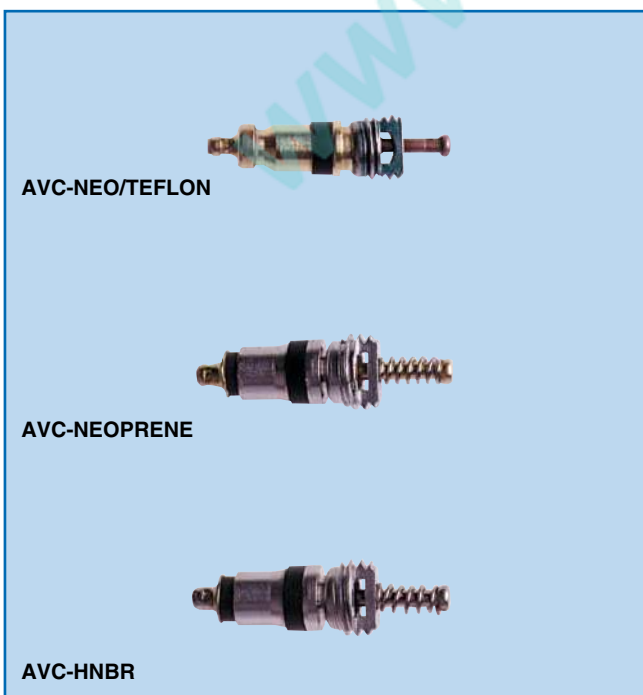

УПЛОТНЕНИЯ ДЛЯ НИППЕЛЕЙ

- Для применения в холодильных системах и кондиционерах

AVC-NEO/TEFLON Прокладка из неопрена/тефлона
Поток: 6 м³/ч

AVC-NEOPRENE Прокладка из неопрена
Поток: 12 м³/ч
Диапазон температуры:
от - 40°C до +100°C с пиком до +140°C

AVC-HNBR Прокладка HNBR
Поток: 12 м³/ч
Диапазон температуры:
от - 40°C до +100°C пиком до +150°C

ФИТИНГИ ИЗ ЛАТУНИ И ИЗ СТАЛИ “NPT” И “45° SAE”



ФИТИНГИ ИЗ ЛАТУНИ И ИЗ СТАЛИ “NPT” И “45° SAE”



КОВАНЫЕ ФИТИНГИ С КОНУСОМ 45° ИЗГОТОВЛЕННЫЕ ИЗ ЛАТУНИ

“Стандартное соединение SAE 45°”

СОЕДИНЕНИЯ ФИТИНГОВ

1/8", 3/16", 1/4", 5/16", 3/8", 1/2", 5/8", 3/4", 7/8",

FFL : SAE 45° с внутренней резьбой

MFL : SAE 45° с наружной резьбой

FPT : Внутренняя национальная трубная резьба

MPT : Наружная национальная трубная резьба

Применение

• Фитинги с соединением SAE 45° широко используются:

- в системах охлаждения
- в системах кондиционирования воздуха
- в морской и воздушной индустрии
- в индустрии, в которой применяются воспламеняющиеся жидкости и масла

Описание

- Эти фитинги предназначены для больших механических сил.
- Могут быть повторно разобраны и собраны.
- Длинная резьба уменьшает утечку и обеспечивает большую возможность для уплотнения гаек.
- Для увеличения прочности и исключения появления трещин, фитинги изготовлены из латуни методомковки.

Спецификации

• Фитинги с конусом 45° можно использовать с трубами, изготовленными из меди, латуни, алюминия, стали и пластиковыми трубами, снабженными соответствующими соединениями.

• Приняв к сведению фактор безопасности, нижеследующее основное правило (оно не распространяется на пластиковые трубы) применяется для медных трубопроводов с рабочей температурой ниже 73°C

Величина давления на разрыв:

190 бар (2800 psi) для трубопроводов размером до 1/8"

135 бар (1900 psi) для трубопроводов размером до 3/16"

100 бар (1400 psi) для трубопроводов размером до 1/4"

85 бар (1200 psi) для трубопроводов размером до 5/16"

70 бар (1000 psi) для трубопроводов размером до 3/8"

53 бар (750 psi) для трубопроводов размером до 1/2"

46 бар (650 psi) для трубопроводов размером до 5/8"

39 бар (550 psi) для трубопроводов размером до 3/4"

32 бар (450 psi) для трубопроводов размером до 7/8"

• Диапазоны рабочей температуры: -54°C до +120°C (-65°F до +250°F).

Установка и инструкция:

• Короткие гайки используются при минимальной вибрации.

• Длинные гайки рекомендуется использовать при повышенной вибрации.

• В случае экстремального использования трубы должны быть развальцованы дважды, для уменьшения утончения при избыточном уплотнении (см. наш инструмент для развальцовки 195-FB на стр. 85).

• **Инструкция по монтажу:**

- Отрежьте трубу и устраните заусеницы.
- Передвиньте гайку по трубе.
- Развальцуйте трубу до размера 45° SAE, следуя требованиям инструкции к развальцовывающим инструментам.
- Соедините гайку с фитингом.
- Ключом затяните до ощущения плотности.

• **Внимание:**

- Избыточное уплотнение и пыль могут повредить фитинги и трубы.

- С практической точки зрения всегда рекомендуется смазать лицевые стороны соединения и резьбу.





НОРМЫ

- Данные фитинги с конусом SAE 45° и NPT фитинги отвечают функциональным требованиям:
 - SAE J512, 45° + Flare
 - SAE J513C, ASA и ARI 720-55 (**Все фитинги SAE**).
 - Военному стандарту и ASTM ANSI B70-1 (**Все фитинги SAE**).
 - U.S. Национальному стандарту трубной резьбы (**Все "MPT" & "FPT"**).

РАЗМЕР РЕЗЬБЫ СОЕДИНЕНИЯ SAE

Размер	Размер в дюймах	Резьба	Наружная резьба O.D. мм	Наружная резьба O.D. в дюймах	Внутренняя резьба I.D. мм	Внутренняя резьба I.D. в дюймах
02	1/8"	5/16-24	7,9	,31	6,9	,27
03	3/16"	3/8-24	9,6	,38	8,6	,34
04	1/4"	7/16-20	11,2	,44	9,9	,39
05	5/16"	1/2-20	12,7	,50	11,4	,45
06	3/8"	5/8-18	15,7	,62	14,2	,56
08	1/2"	3/4-16	19,0	,75	17,0	,67
10	5/8"	7/8-14	22,3	,88	20,3	,80
12	3/4"	1 1/16-14	26,9	1,06	25,1	,99
14	7/8"	1 1/4-12	31,7	1,25	29,5	1,16
16	1"	1 3/8-12	35,0	1,38	32,5	1,28

Прикладываемое усилие при затягивании фитингов соединения SAE

- После затягивания вручную любого фитингового соединения SAE, используйте правильный ключ. В 2,5 оборота плотно затяните фитинги.

Диаметр трубы	Рекомендованное усилие	Максимальное усилие
1/8"	8,0 Nm (6 ft.lbs)	9,5 Nm (7 ft.lbs)
3/16"	11,0 Nm (8 ft.lbs)	12,2 Nm (9 ft.lbs)
1/4"	12,2 Nm (9 ft.lbs)	13,5 Nm (10 ft.lbs)
5/16"	19,0 Nm (14 ft.lbs)	22,0 Nm (16 ft.lbs)
3/8"	27,0 Nm (20 ft.lbs)	33,7 Nm (25 ft.lbs)
1/2"	40,5 Nm (30 ft.lbs)	47,2 Nm (35 ft.lbs)
5/8"	60,8 Nm (45 ft.lbs)	74,2 Nm (55 ft.lbs)
3/4"	107,0 Nm (79 ft.lbs)	119,0 Nm (88 ft.lbs)
7/8"	147,0 Nm (108 ft.lbs)	154,0 Nm (113 ft.lbs)

ГЛАВНЫЕ РЕЗЬБЫ

Резьба UNF	US Спецификация SAE	O.D. (макс. размер) мм	Ø сердцевины (мин. размер) мм	Кол-во шагов в дюйм	Шаг мм
5/16" - 24 UNF	1/8" SAE	7,938	6,792	24	1,058
3/8" - 24 UNF	3/16" SAE	9,525	8,379	24	1,058
7/16" - 20 UNF	1/4" SAE	11,112	9,738	20	1,270
1/2" - 20 UNF	5/16" SAE	12,700	11,328	20	1,270
5/8" - 18 UNF	3/8" SAE	15,875	14,348	18	1,411
3/4" - 16 UNF	1/2" SAE	19,050	17,330	16	1,588
7/8" - 14 UNF	5/8" SAE	22,225	20,262	14	1,814
1 1/16" - 14 UNF	3/4" SAE	25,400	25,024	14	1,814
1 1/8" - 12 UNF	-	28,575	26,284	12	2,117
1 1/4" - 12 UNF	7/8" SAE	31,750	29,459	12	2,117
1 3/8" - 12 UNF	1" SAE	34,925	32,634	12	2,117
1 1/2" - 12 UNF	-	38,100	35,809	12	2,117



МЕДНЫЕ ЗАГЛУШКИ

B1-04	1/4"
B1-06	3/8"
B1-08	1/2"
B1-10	5/8"
B1-12	3/4"



МЕДНЫЕ ПРОКЛАДКИ
 (Уплотнение латунь-латунь или сталь-медь)

B2-03	3/16"
B2-04	1/4"
B2-05	5/16"
B2-06	3/8"
B2-08	1/2"
B2-10	5/8"
B2-12	3/4"



УГОЛКИ РЕЗЬБОВЫЕ 90°, SAE С НАРУЖНОЙ РЕЗЬБОЙ x NPT С НАРУЖНОЙ РЕЗЬБОЙ

E1-03A	3/16" MFL	x	1/8" MPT
E1-04A	1/4" MFL	x	1/8" MPT
E1-04B	1/4" MFL	x	1/4" MPT
E1-04C	1/4" MFL	x	3/8" MPT
E1-05B	5/16" MFL	x	1/4" MPT
E1-06A	3/8" MFL	x	1/8" MPT
E1-06B	3/8" MFL	x	1/4" MPT
E1-06C	3/8" MFL	x	3/8" MPT
E1-06D	3/8" MFL	x	1/2" MPT
E1-08B	1/2" MFL	x	1/4" MPT
E1-08C	1/2" MFL	x	3/8" MPT
E1-08D	1/2" MFL	x	1/2" MPT
E1-08E	1/2" MFL	x	3/4" MPT
E1-10C	5/8" MFL	x	3/8" MPT
E1-10D	5/8" MFL	x	1/2" MPT
E1-10E	5/8" MFL	x	3/4" MPT
E1-12D	3/4" MFL	x	1/2" MPT
E1-12E	3/4" MFL	x	3/4" MPT

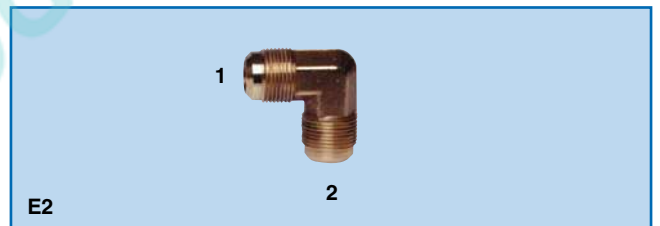

УГОЛКИ РЕЗЬБОВЫЕ 90°, 2 x SAE С НАРУЖНОЙ РЕЗЬБОЙ

E2-04	1/4" MFL	x	1/4" MFL
E2-06	3/8" MFL	x	3/8" MFL
E2-08	1/2" MFL	x	1/2" MFL
E2-10	5/8" MFL	x	5/8" MFL
E2-12	3/4" MFL	x	3/4" MFL

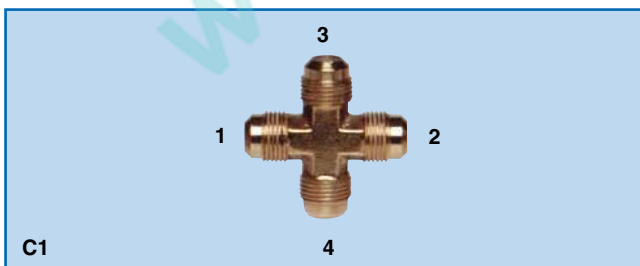

КРЕСТОВИНЫ РЕЗЬБОВЫЕ, 4 x SAE С НАРУЖНОЙ РЕЗЬБОЙ

C1-04	1/4" MFL
C1-06	3/8" MFL



УГОЛКИ РЕЗЬБОВЫЕ 90°, SAE С НАРУЖНОЙ РЕЗЬБОЙ x NPT С ВНУТРЕННЕЙ РЕЗЬБОЙ

E3-04A	1/4" MFL	x	1/8" FPT
E3-04B	1/4" MFL	x	1/4" FPT
E3-06A	3/8" MFL	x	1/8" FPT
E3-06B	3/8" MFL	x	1/4" FPT
E3-06C	3/8" MFL	x	3/8" FPT
E3-06D	3/8" MFL	x	1/2" FPT
E3-08C	1/2" MFL	x	3/8" FPT
E3-08D	1/2" MFL	x	1/2" FPT
E3-10D	5/8" MFL	x	1/2" FPT

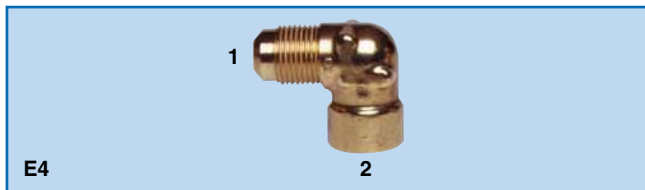

УГОЛКИ РЕЗЬБОВЫЕ 90°, SAE С НАРУЖНОЙ РЕЗЬБОЙ x SAE С ВНУТРЕННЕЙ РЕЗЬБОЙ

E4-44	1/4" MFL	x	1/4" FFL
E4-66	3/8" MFL	x	3/8" FFL
E4-88	1/2" MFL	x	1/2" FFL



РЕЗЬБОВЫЕ ПЛАВКИЕ ПРОБКИ

FPA-168	1/8" MPT для	76°C
FPA-210	1/8" MPT для	99°C
FPA-283	1/8" MPT для	139°C
FPB-168	1/4" MPT для	76°C
FPB-210	1/4" MPT для	99°C
FPB-283	1/4" MPT для	139°C
FPC-168	3/8" MPT для	76°C
FPC-210	3/8" MPT для	99°C
FPC-283	3/8" MPT для	139°C

Внимание: Используются только в маленьких системах, меньших или равных 2 л. и если рабочее давление ниже или равно 25 бар.

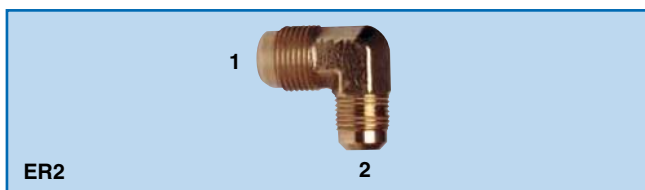

УГОЛКИ РЕЗЬБОВЫЕ 90° ПЕРЕХОДНЫЕ, 2 x SAE С НАРУЖНОЙ РЕЗЬБОЙ

ER2-0064	3/8" MFL	x	1/4" MFL
ER2-0084	1/2" MFL	x	1/4" MFL
ER2-0086	1/2" MFL	x	3/8" MFL
ER2-0108	5/8" MFL	x	1/2" MFL



КОРОТКИЕ ГАЙКИ (Для тяжёлого режима)

HNS4-04	1/4" диаметр трубы	x	1/4" FFL
HNS4-06	3/8" диаметр трубы	x	3/8" FFL
HNS4-08	1/2" диаметр трубы	x	1/2" FFL
HNS4-10	5/8" диаметр трубы	x	5/8" FFL
HNS4-12	3/4" диаметр трубы	x	3/4" FFL

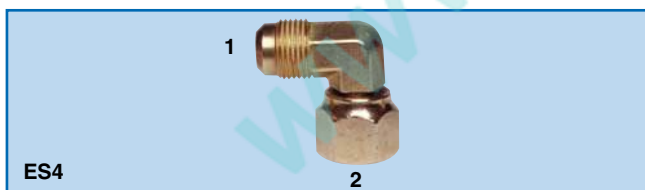

УГОЛКИ РЕЗЬБОВЫЕ 90°, SAE С НАРУЖНОЙ РЕЗЬБОЙ x SAE С ВНУТРЕННЕЙ РЕЗЬБОЙ С ГАЙКОЙ

ES4-0044	1/4" MFL	x	1/4" FFL гайка
ES4-0066	3/8" MFL	x	3/8" FFL гайка
ES4-0088	1/2" MFL	x	1/2" FFL гайка
ES4-1010	5/8" MFL	x	5/8" FFL гайка
ES4-1212	3/4" MFL	x	3/4" FFL гайка

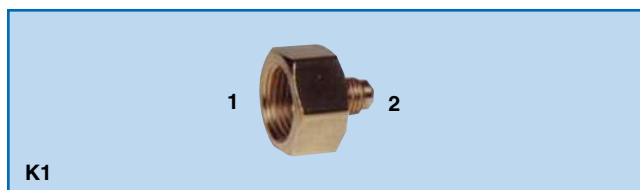

ПЕРЕХОДНИКИ БАЛЛОНА ХЛАДАГЕНТА (Поставляются с прокладкой)

K1-08	1/2" FPT	x	1/4" MFL
K1-01	3/4" FPT	x	1/4" MFL
K1-03	3/4" FPT	x	3/8" MFL
K1-05	3/4" FPT	x	1/2" MFL

K1-1/2-BSP 1/4" MFL x M21,8

K1-10	1/4 M - 18/150 F
K1-11	3/8 M - 18/150 F
K1-12	1/4 M - 21, 7/1, 814 F
K1-13	3/8 M - 21, 7/1, 814 F

K1-D Прокладка для K1-8
K1-E Прокладка для K1-1, K1-3, K1-5
K1-12G Прокладка для K1-12

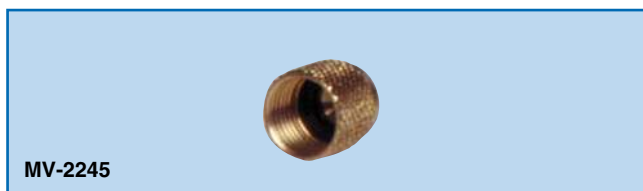

КОЛПАЧКИ РИФЛЁНЫЕ (С неопреновой прокладкой)

MV-2245	1/4" FFL
MV-4910	5/16" FFL
NFT5-6	3/8" FFL



ДЛИННЫЕ ГАЙКИ (Антивибрационная)

N4-04	1/4" FFL
N4-05	5/16" FFL
N4-06	3/8" FFL
N4-08	1/2" FFL
N4-10	5/8" FFL
N4-12	3/4" FFL



КОЛПАЧКИ, SAE С ВНУТРЕННЕЙ РЕЗЬБОЙ

N5-04	1/4" FFL
N5-05	5/16" FFL
N5-06	3/8" FFL
N5-08	1/2" FFL
N5-10	5/8" FFL
N5-12	3/4" FFL

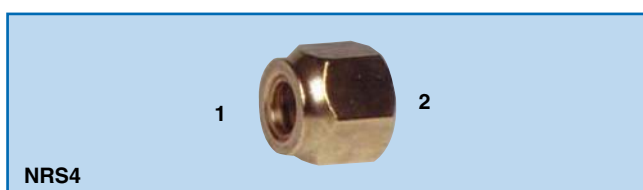

КОВАНЫЕ ГАЙКИ, ПЕРЕХОДНЫЕ, SAE С ВНУТРЕННЕЙ РЕЗЬБОЙ x MM

NRS4-3/8x6mm	6 mm диаметр трубы	x	3/8" FFL
NRS4-3/8x8mm	8 mm диаметр трубы	x	3/8" FFL
NRS4-1/2x10mm	10 mm диаметр трубы	x	1/2" FFL
NRS4-5/8x12mm	12 mm диаметр трубы	x	5/8" FFL
NRS4-5/8x15mm	15 mm диаметр трубы	x	5/8" FFL
NRS4-3/4x16mm	16 mm диаметр трубы	x	3/4" FFL
NRS4-7/8x20mm	20 mm диаметр трубы	x	7/8" FFL



КОВАНЫЕ ГАЙКИ, ПЕРЕХОДНЫЕ, SAE С ВНУТРЕННЕЙ РЕЗЬБОЙ

NRS4-0043	3/16" диаметр трубы	x	1/4" FFL
NRS4-0054	1/4" диаметр трубы	x	5/16" FFL
NRS4-0064	1/4" диаметр трубы	x	3/8" FFL
NRS4-0065	5/16" диаметр трубы	x	3/8" FFL
NRS4-0086	3/8" диаметр трубы	x	1/2" FFL
NRS4-0108	1/2" диаметр трубы	x	5/8" FFL
NRS4-1210	5/8" диаметр трубы	x	3/4" FFL



КОРОТКИЕ КОВАНЫЕ ГАЙКИ, SAE С ВНУТРЕННЕЙ РЕЗЬБОЙ x MM

NS4-06mm	6 mm диаметр трубы	x	1/4" FFL
NS4-10mm	10 mm диаметр трубы	x	3/8" FFL
NS4-12mm	12 mm диаметр трубы	x	1/2" FFL
NS4-16mm	16 mm диаметр трубы	x	5/8" FFL
NS4-18mm	18 mm диаметр трубы	x	3/4" FFL
NS4-22mm	22 mm диаметр трубы	x	7/8" FFL



КОРОТКИЕ КОВАНЫЕ ГАЙКИ, SAE С ВНУТРЕННЕЙ РЕЗЬБОЙ

NS4-03	3/16" диаметр трубы	x	3/16" FFL
NS4-04	1/4" диаметр трубы	x	1/4" FFL
NS4-05	5/16" диаметр трубы	x	5/16" FFL
NS4-06	3/8" диаметр трубы	x	3/8" FFL
NS4-08	1/2" диаметр трубы	x	1/2" FFL
NS4-10	5/8" диаметр трубы	x	5/8" FFL
NS4-12	3/4" диаметр трубы	x	3/4" FFL



ЗАГЛУШКИ РЕЗЬБОВЫЕ, SAE С НАРУЖНОЙ РЕЗЬБОЙ

P2-03	3/16"	MFL
P2-04	1/4"	MFL
P2-05	5/16"	MFL
P2-06	3/8"	MFL
P2-08	1/2"	MFL
P2-10	5/8"	MFL
P2-12	3/4"	MFL

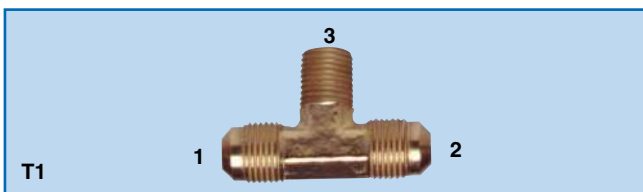

ТРОЙНИКИ РЕЗЬБОВЫЕ, 2x SAE С НАРУЖНОЙ РЕЗЬБОЙ x NPT С НАРУЖНОЙ РЕЗЬБОЙ

T1-04A	1/4"	MFL	x	1/4"	MFL	x	1/8"	MPT
T1-04B	1/4"	MFL	x	1/4"	MFL	x	1/4"	MPT
T1-04C	1/4"	MFL	x	1/4"	MFL	x	3/8"	MPT
T1-06B	3/8"	MFL	x	3/8"	MFL	x	1/4"	MPT
T1-06C	3/8"	MFL	x	3/8"	MFL	x	3/8"	MPT
T1-08C	1/2"	MFL	x	1/2"	MFL	x	3/8"	MPT
T1-08D	1/2"	MFL	x	1/2"	MFL	x	1/2"	MPT
T1-10C	5/8"	MFL	x	5/8"	MFL	x	3/8"	MPT
T1-10D	5/8"	MFL	x	5/8"	MFL	x	1/2"	MPT

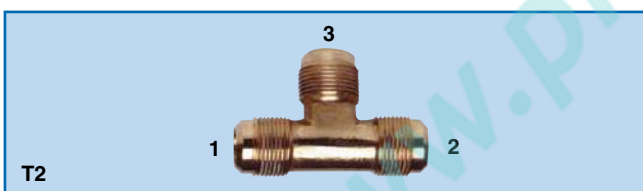

ТРОЙНИКИ РЕЗЬБОВЫЕ, 3 x SAE С НАРУЖНОЙ РЕЗЬБОЙ

T2-04	1/4"	MFL
T2-05	5/16"	MFL
T2-06	3/8"	MFL
T2-08	1/2"	MFL
T2-10	5/8"	MFL
T2-12	3/4"	MFL

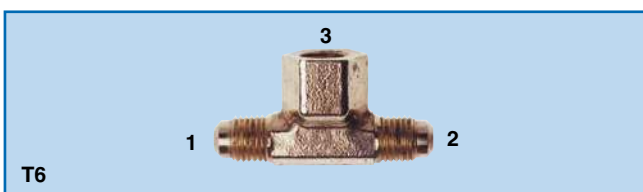

ТРОЙНИК РЕЗЬБОВОЙ, 2x SAE С НАРУЖНОЙ РЕЗЬБОЙ x SAE С ВНУТРЕННЕЙ РЕЗЬБОЙ (Поставляется с медной прокладкой)

T6-4	1/4"	MFL	x	1/4"	MFL	x	1/4"	FFL
------	------	-----	---	------	-----	---	------	-----

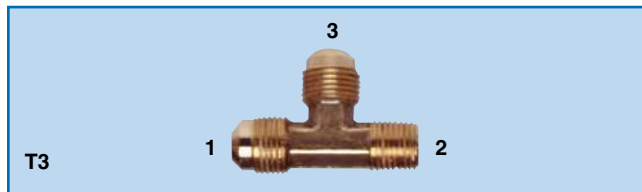

ТРОЙНИКИ РЕЗЬБОВЫЕ, 2x SAE С НАРУЖНОЙ РЕЗЬБОЙ x NPT С НАРУЖНОЙ РЕЗЬБОЙ

T3-04A	1/4"	MFL	x	1/8"	MPT	x	1/4"	MFL
T3-04B	1/4"	MFL	x	1/4"	MPT	x	1/4"	MFL
T3-06B	3/8"	MFL	x	1/4"	MPT	x	3/8"	MFL
T3-08D	1/2"	MFL	x	1/2"	MPT	x	1/2"	MFL
T3-12E	3/4"	MFL	x	3/4"	MPT	x	3/4"	MFL



ТРОЙНИКИ РЕЗЬБОВЫЕ ПЕРЕХОДНЫЕ, 3 x SAE С НАРУЖНОЙ РЕЗЬБОЙ

TR2-00446	1/4"	MFL	x	1/4"	MFL	x	3/8"	MFL
TR2-00664	3/8"	MFL	x	3/8"	MFL	x	1/4"	MFL
TR2-00668	3/8"	MFL	x	3/8"	MFL	x	1/2"	MFL
TR2-00886	1/2"	MFL	x	1/2"	MFL	x	3/8"	MFL



ШТУЦЕРА, SAE С НАРУЖНОЙ РЕЗЬБОЙ x NPT С НАРУЖНОЙ РЕЗЬБОЙ

U1-03A	3/16"	MFL	x	1/8"	MPT
U1-04A	1/4"	MFL	x	1/8"	MPT
U1-04B	1/4"	MFL	x	1/4"	MPT
U1-04C	1/4"	MFL	x	3/8"	MPT
U1-04D	1/4"	MFL	x	1/2"	MPT
U1-05A	5/16"	MFL	x	1/8"	MPT
U1-05B	5/16"	MFL	x	1/4"	MPT
U1-05C	5/16"	MFL	x	3/8"	MPT
U1-06A	3/8"	MFL	x	1/8"	MPT
U1-06B	3/8"	MFL	x	1/4"	MPT
U1-06C	3/8"	MFL	x	3/8"	MPT
U1-06D	3/8"	MFL	x	1/2"	MPT
U1-06E	3/8"	MFL	x	3/4"	MPT
U1-08A	1/2"	MFL	x	1/8"	MPT
U1-08B	1/2"	MFL	x	1/4"	MPT
U1-08C	1/2"	MFL	x	3/8"	MPT
U1-08D	1/2"	MFL	x	1/2"	MPT
U1-08E	1/2"	MFL	x	3/4"	MPT
U1-10B	5/8"	MFL	x	1/4"	MPT
U1-10C	5/8"	MFL	x	3/8"	MPT
U1-10D	5/8"	MFL	x	1/2"	MPT
U1-10E	5/8"	MFL	x	3/4"	MPT
U1-12D	3/4"	MFL	x	1/2"	MPT
U1-12E	3/4"	MFL	x	3/4"	MPT
U1-06M14	3/8"	MFL	x	M14	



ШТУЦЕРА, 2 x SAE С НАРУЖНОЙ РЕЗЬБОЙ

U2-03	3/16" MFL	x	3/16" MFL
U2-04	1/4" MFL	x	1/4" MFL
U2-05	5/16" MFL	x	5/16" MFL
U2-06	3/8" MFL	x	3/8" MFL
U2-08	1/2" MFL	x	1/2" MFL
U2-10	5/8" MFL	x	5/8" MFL
U2-12	3/4" MFL	x	3/4" MFL



ШТУЦЕРА-ПЕРЕХОДНИКИ, SAE С ВНУТРЕННЕЙ РЕЗЬБОЙ x NPT С НАРУЖНОЙ РЕЗЬБОЙ (включая 1 медная прокладка)

U5-04A	1/8" MPT	x	1/4" FFL
U5-04B	1/4" MPT	x	1/4" FFL
U5-06B	1/4" MPT	x	3/8" FFL
U5-08D	1/2" MPT	x	1/2" FFL



ШТУЦЕРА-ПЕРЕХОДНИКИ, SAE С НАРУЖНОЙ РЕЗЬБОЙ x NPT С ВНУТРЕННЕЙ РЕЗЬБОЙ

U3-04A	1/4" MFL	x	1/8" FPT
U3-04B	1/4" MFL	x	1/4" FPT
U3-04C	1/4" MFL	x	3/8" FPT
U3-05A	5/16" MFL	x	1/8" FPT
U3-05B	5/16" MFL	x	1/4" FPT
U3-06A	3/8" MFL	x	1/8" FPT
U3-06B	3/8" MFL	x	1/4" FPT
U3-06C	3/8" MFL	x	3/8" FPT
U3-06D	3/8" MFL	x	1/2" FPT
U3-08B	1/2" MFL	x	1/4" FPT
U3-08C	1/2" MFL	x	3/8" FPT
U3-08D	1/2" MFL	x	1/2" FPT
U3-10C	5/8" MFL	x	3/8" FPT
U3-10D	5/8" MFL	x	1/2" FPT
U3-10E	5/8" MFL	x	3/4" FPT



СОЕДИНЕНИЯ, SAE С ВНУТРЕННЕЙ РЕЗЬБОЙ x NPT С ВНУТРЕННЕЙ РЕЗЬБОЙ (С 1 медной прокладкой)

U6-4A	1/8" FPT	x	1/4" FFL
U6-4B	1/4" FPT	x	1/4" FFL



СОЕДИНИТЕЛИ, 2 x SAE С ВНУТРЕННЕЙ РЕЗЬБОЙ (включая 2 медные прокладки)

U4-04	1/4" FFL
U4-06	3/8" FFL
U4-08	1/2" FFL
U4-10	5/8" FFL
U4-12	3/4" FFL



ШТУЦЕРА-ПЕРЕХОДНИКИ, 2 x SAE С НАРУЖНОЙ РЕЗЬБОЙ

UR2-0043	1/4" MFL	x	3/16" MFL
UR2-0054	5/16" MFL	x	1/4" MFL
UR2-0064	3/8" MFL	x	1/4" MFL
UR2-0065	3/8" MFL	x	5/16" MFL
UR2-0084	1/2" MFL	x	1/4" MFL
UR2-0086	1/2" MFL	x	3/8" MFL
UR2-0104	5/8" MFL	x	1/4" MFL
UR2-0106	5/8" MFL	x	3/8" MFL
UR2-0108	5/8" MFL	x	1/2" MFL
UR2-0128	3/4" MFL	x	1/2" MFL
UR2-1210	3/4" MFL	x	5/8" MFL



UR3

ШТУЦЕРА-ПЕРЕХОДНИКИ, SAE С ВНУТРЕННЕЙ РЕЗЬБОЙ x SAE С НАРУЖНОЙ РЕЗЬБОЙ (С 1 медной прокладкой)

UR3-0045	1/4"	FFL	x	5/16"	MFL
UR3-0046	1/4"	FFL	x	3/8"	MFL
UR3-0048	1/4"	FFL	x	1/2"	MFL
UR3-0064	3/8"	FFL	x	1/4"	MFL
UR3-0065	3/8"	FFL	x	5/16"	MFL
UR3-0068	3/8"	FFL	x	1/2"	MFL
UR3-0084	1/2"	FFL	x	1/4"	MFL
UR3-0086	1/2"	FFL	x	3/8"	MFL
UR3-0810	1/2"	FFL	x	5/8"	MFL
UR3-0106	5/8"	FFL	x	3/8"	MFL
UR3-0108	5/8"	FFL	x	1/2"	MFL
UR3-1012	5/8"	FFL	x	3/4"	MFL
UR3-1210	3/4"	FFL	x	5/8"	MFL



US3

ШТУЦЕРА, SAE С НАРУЖНОЙ РЕЗЬБОЙ x ODS ПОД ПАЙКУ

US3-0044	1/4"	MFL	x	1/4"	ODS
US3-0045	1/4"	MFL	x	5/16"	ODS
US3-0046	1/4"	MFL	x	3/8"	ODS
US3-0064	3/8"	MFL	x	1/4"	ODS
US3-0065	3/8"	MFL	x	5/16"	ODS
US3-0066	3/8"	MFL	x	3/8"	ODS
US3-0068	3/8"	MFL	x	1/2"	ODS
US3-0610	3/8"	MFL	x	5/8"	ODS
US3-0086	1/2"	MFL	x	3/8"	ODS
US3-0088	1/2"	MFL	x	1/2"	ODS
US3-0810	1/2"	MFL	x	5/8"	ODS
US3-0108	5/8"	MFL	x	1/2"	ODS
US3-1010	5/8"	MFL	x	5/8"	ODS
US3-1012	5/8"	MFL	x	3/4"	ODS
US3-1014	5/8"	MFL	x	7/8"	ODS
US3-1212	3/4"	MFL	x	3/4"	ODS
US3-1214	3/4"	MFL	x	7/8"	ODS



US4

ДВЕ НАКИДНЫЕ ГАЙКИ НА ТРУБКЕ

US4-04	1/4"	FFL	x	1/4"	FFL
US4-06	3/8"	FFL	x	3/8"	FFL
US4-08	1/2"	FFL	x	1/2"	FFL
US4-10	5/8"	FFL	x	5/8"	FFL



US5

СОЕДИНЕНИЯ, SAE С ВНУТРЕННЕЙ РЕЗЬБОЙ С ГАЙКОЙ x ODS ПОД ПАЙКУ

US5-0044	1/4"	ODS	x	1/4"	FFL
US5-0066	3/8"	ODS	x	3/8"	FFL
US5-0088	1/2"	ODS	x	1/2"	FFL
US5-1010	5/8"	ODS	x	5/8"	FFL

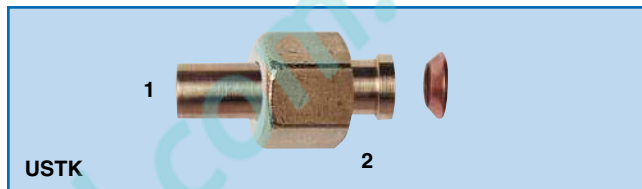

USTK

СТЕК-СОЕДИНЕНИЯ

(С 1 медной прокладкой) (в списке CE)

USTK-04	1/4"	СТЕК сварное соединение x 1/4"	SAE С ГАЙКОЙ
USTK-06	3/8"	СТЕК сварное соединение x 3/8"	SAE С ГАЙКОЙ
USTK-08	1/2"	СТЕК сварное соединение x 1/2"	SAE С ГАЙКОЙ
USTK-10	5/8"	СТЕК сварное соединение x 5/8"	SAE С ГАЙКОЙ
USTK-12	3/4"	СТЕК сварное соединение x 3/4"	SAE С ГАЙКОЙ

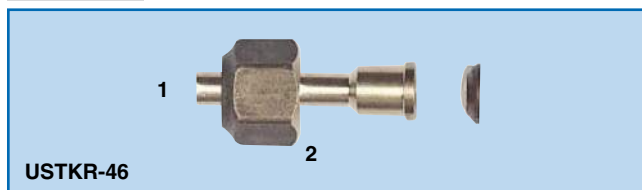

USTKR-46

СТЕК-СОЕДИНЕНИЕ с переходной гильзой (С 1 медной прокладкой) (в списке CE)

USTKR-46	1/4"	СТЕК сварное соединение x 3/8"	SAE С ГАЙКОЙ
----------	------	--------------------------------	--------------



UX1

ДЛИННЫЕ ШТУЦЕРА, SAE С НАРУЖНОЙ РЕЗЬБОЙ x NPT С НАРУЖНОЙ РЕЗЬБОЙ

UX1-4A	1/4"	MFL	x	1/8"	MPT
UX1-4B	1/4"	MFL	x	1/4"	MPT

КОВАНЫЕ ФИТИНГИ NPT ИЗГОТОВЛЕННЫЕ ИЗ ЛАТУНИ

“НАЦИОНАЛЬНЫЙ СТАНДАРТ ТРУБНОЙ РЕЗЬБЫ”

Соединения:

- MPT (NPT с наружной резьбой)
- FPT (NPT с внутренней резьбой)
- Они прекрасно монтируются, антивибрационные, большой выбор...

Применение, спецификация, нормы:

- См. раздел “Кованые фитинги из латуни” на стр. 139.



КОВАНЫЕ УГОЛКИ 90°, 2 x NPT С ВНУТРЕННЕЙ РЕЗЬБОЙ

100-B-02	1/8" FPT
100-B-04	1/4" FPT
100-B-06	3/8" FPT
100-B-08	1/2" FPT



ШЕСТИГРАННЫЕ МУФТЫ, 2 x NPT С ВНУТРЕННЕЙ РЕЗЬБОЙ

104-B-02	1/8" FPT
104-B-04	1/4" FPT



КОВАНЫЕ ТРОЙНИКИ, 3 x NPT С ВНУТРЕННЕЙ РЕЗЬБОЙ

101-B-02	1/8" FPT
101-B-04	1/4" FPT
101-B-06	3/8" FPT
101-B-08	1/2" FPT



КОЛПАЧКИ, NPT С ВНУТРЕННЕЙ РЕЗЬБОЙ

108-B-02	1/8" FPT
108-B-04	1/4" FPT
108-B-06	3/8" FPT
108-B-08	1/2" FPT



МУФТЫ С ШЕСТИГРАННОЙ ГАЙКОЙ, 2 x NPT С ВНУТРЕННЕЙ РЕЗЬБОЙ

103-B-02	1/8" FPT
103-B-04	1/4" FPT
103-B-06	3/8" FPT
103-B-08	1/2" FPT



ПРОБКИ С КВАДРАТНОЙ ГОЛОВКОЙ, NPT С НАРУЖНОЙ РЕЗЬБОЙ

109-B-02	1/8" MPT
109-B-04	1/4" MPT
109-B-06	3/8" MPT
109-B-08	1/2" MPT



110-B

ШЕСТИГРАННЫЕ ВТУЛКИ, NPT С НАРУЖНОЙ РЕЗЬБОЙ x NPT С ВНУТРЕННЕЙ РЕЗЬБОЙ

110-B-04x02	1/4" MPT x 1/8" FPT
110-B-06x02	3/8" MPT x 1/8" FPT
110-B-06x04	3/8" MPT x 1/4" FPT
110-B-08x02	1/2" MPT x 1/8" FPT
110-B-08x04	1/2" MPT x 1/4" FPT
110-B-08x06	1/2" MPT x 3/8" FPT
110-B-12x06	3/4" MPT x 3/8" FPT
110-B-12x08	3/4" MPT x 1/2" FPT



116-B

УГОЛКИ 90°, NPT С НАРУЖНОЙ РЕЗЬБОЙ x NPT С ВНУТРЕННЕЙ РЕЗЬБОЙ

116-B-02	1/8" MPT x 1/8" FPT
116-B-04	1/4" MPT x 1/4" FPT
116-B-06	3/8" MPT x 3/8" FPT
116-B-08	1/2" MPT x 1/2" FPT



111-B

КОНТРГАЙКИ, NPT С ВНУТРЕННЕЙ РЕЗЬБОЙ (Крепёжная, уплотнительная)

111-B-02	1/8" FPT
111-B-04	1/4" FPT
111-B-06	3/8" FPT
111-B-08	1/2" FPT



117-B

ШЛИЦЕВЫЕ ПРОБКИ, NPT С НАРУЖНОЙ РЕЗЬБОЙ

117-B-02	1/8" MPT
117-B-04	1/4" MPT
117-B-06	3/8" MPT



112-B

СОЕДИНЕНИЯ, 2 x NPT С НАРУЖНОЙ РЕЗЬБОЙ

112-B-02	1/8" MPT
112-B-04	1/4" MPT
112-B-06	3/8" MPT
112-B-08	1/2" MPT



119-B

ВТУЛКИ-ПЕРЕХОДНИКИ, 2 x NPT С ВНУТРЕННЕЙ РЕЗЬБОЙ

119-B-04x02	1/4" FPT x 1/8" FPT
119-B-06x04	3/8" FPT x 1/4" FPT
119-B-08x06	1/2" FPT x 3/8" FPT



113-B

СОЕДИНЕНИЯ, 2 x NPT С НАРУЖНОЙ РЕЗЬБОЙ

113-B-02x24	1/8" MPT - 38 мм
113-B-04x24	1/4" MPT - 38 мм
113-B-04x32	1/4" MPT - 51 мм
113-B-04x48	1/4" MPT - 76 мм



120-B

ШЕСТИГРАННЫЕ ШТУЦЕРА-ПЕРЕХОДНИКИ, NPT С ВНУТРЕННЕЙ РЕЗЬБОЙ x NPT С НАРУЖНОЙ РЕЗЬБОЙ

120-B-02x02	1/8" FPT	x	1/8" MPT
120-B-04x02	1/4" FPT	x	1/8" MPT
120-B-04x04	1/4" FPT	x	1/4" MPT
120-B-06x04	3/8" FPT	x	1/4" MPT
120-B-08x06	1/2" FPT	x	3/8" MPT
120-B-08x08	1/2" FPT	x	1/2" MPT



121-B (P3)

**ЗАГЛУШКИ С ШЕСТИГРАННОЙ ШЛЯПКОЙ,
NPT С НАРУЖНОЙ РЕЗЬБОЙ**

121-B-02 (P3-A)	1/8" MPT
121-B-04 (P3-B)	1/4" MPT
121-B-06 (P3-C)	3/8" MPT
121-B-08 (P3-D)	1/2" MPT
121-B-12 (P3-E)	3/4" MPT



122-B (U10)

ШТУЦЕРА, 2 x NPT С НАРУЖНОЙ РЕЗЬБОЙ

122-B-02 (U10-A)	1/8" MPT
122-B-04 (U10-B)	1/4" MPT
122-B-06 (U10-C)	3/8" MPT
122-B-08 (U10-D)	1/2" MPT



123-B

**СОЕДИНЕНИЯ С ШЕСТИГРАННОЙ ГАЙКОЙ,
2 x NPT С НАРУЖНОЙ РЕЗЬБОЙ**

123-B-04x02	1/4" MPT x 1/8" MPT
123-B-06x04	3/8" MPT x 1/4" MPT

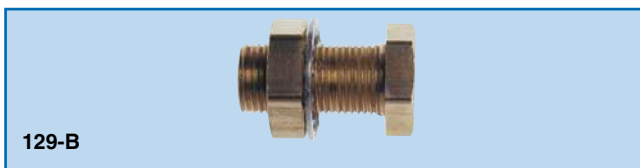

129-B

**АНКЕРНЫЙ БОЛТ, NPT С ВНУТРЕННЕЙ
РЕЗЬБОЙ**

129-B-02x24	1/8" FPT - Длина: 38 мм
-------------	-------------------------

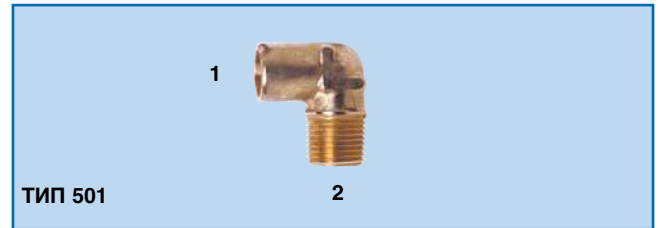

ТИП 501

**90° УГОЛКИ ИЗ КОВАННОЙ ЛАТУНИ, ODS
ОКОНЧАНИЕ ПОДПАЙКУ x NPT С НАРУЖНОЙ
РЕЗЬБОЙ**

802106	1/4" ODS	x	1/4" MPT
802107	1/4" ODS	x	1/8" MPT
802115	3/8" ODS	x	1/4" MPT
802116	3/8" ODS	x	1/8" MPT
802125	1/2" ODS	x	3/8" MPT
802132	5/8" ODS	x	3/8" MPT

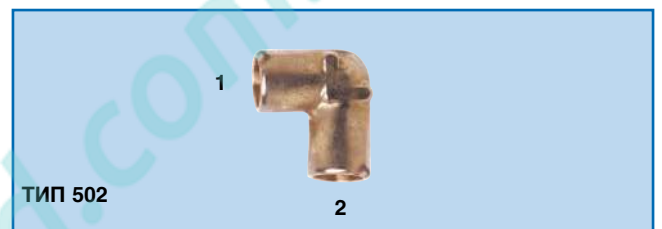

ТИП 502

**90° УГОЛКИ ИЗ КОВАННОЙ ЛАТУНИ, ODS
ОКОНЧАНИЕ ПОД ПАЙКУ x NPT С
ВНУТРЕННЕЙ РЕЗЬБОЙ**

802206	1/4" ODS	x	1/4" FPT
802207	1/4" ODS	x	1/8" FPT
802214	3/8" ODS	x	3/8" FPT
802216	3/8" ODS	x	1/8" FPT
802225	1/2" ODS	x	3/8" FPT
802226	1/2" ODS	x	1/4" FPT

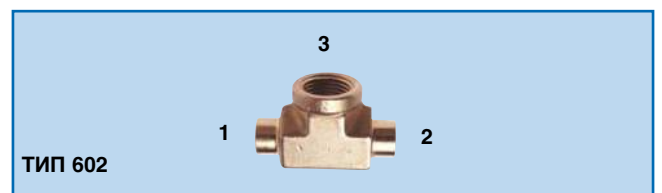

ТИП 602

**ТРОЙНИКИ ИЗ КОВАННОЙ ЛАТУНИ, 2 x
ODS ОКОНЧАНИЕ ПОД ПАЙКУ x NPT С
ВНУТРЕННЕЙ РЕЗЬБОЙ**

804208	1/4" ODS	x	1/4" ODS	x	1/4" FPT
804209	1/4" ODS	x	1/4" ODS	x	1/8" FPT
804228	3/8" ODS	x	3/8" ODS	x	3/8" FPT
804229	3/8" ODS	x	3/8" ODS	x	1/4" FPT
804230	3/8" ODS	x	3/8" ODS	x	1/8" FPT
804259	1/2" ODS	x	1/2" ODS	x	3/8" FPT
804283	5/8" ODS	x	5/8" ODS	x	1/2" FPT

СТАЛЬНЫЕ ФИТИНГИ ДЛЯ ХОЛОДОСНАБЖЕНИЯ

“Сталь 3000 & режим 80”

Применение

- Кованные, стальные фитинги и соединения “NPT” широко применяются:
 - в системах охлаждения
 - в системах кондиционирования воздуха
 - в морской индустрии и индустрии производства масел
- Обе резьбы, наружная MPT и внутренняя FPT, получились следующим образом:
 - “NPT”: Национальная трубная резьба в соответствии со стандартом US.
 - “PIPE”: термин, который изредка используется (Они не похожи на резьбу “GAS” или “BSP”)
- Для обозначения данных фитингов и соединений, обычно используют такие профессиональные термины:
 - “MPT” = NPT с наружной резьбой
 - “FPT” = NPT с внутренней резьбой.
 - “BUTT WELD” = Стыковое сварное соединение.
 - “SW” = Сварка конца сварной муфты

Спецификации

- Контакт резьбы: “метал/метал”.
- Герметичность под высоким давлением.
- Все фитинги “фосфатированы”. Процесс состоит из химической обработки, осуществляется с целью защитить стальные фитинги от коррозии и более обезопасить установку от утечки.
- “Фосфатированные” фитинги имеют ряд механических преимуществ и уменьшают усилие для установки без утечки на 20%.
- Также нет риска заедания, несмотря на частые разборки и повторные сборки.

НОРМЫ

- Размеры в соответствии с ASME - B16.11 - 1991
BS3799 - 1974
NFE29600 - 1987
- Резьбы в соответствии с NFE03-601/ASME - B1.20.1 - 1983
- Материал в соответствии с ASTM A 105
ASTM A 106
A182 F 304L
A182 F 316L

РАБОЧЕЕ ДАВЛЕНИЕ

°C	°F	бар	psi
-29 до 38	-20 до 100	206,9	3000
66	150	203,4	2950
93	200	201,0	2915
121	250	198,3	2875
149	300	196,2	2845
177	350	193,8	2810
204	400	191,4	2775
232	450	187,2	2715
260	500	179,7	2605
288	550	169,7	2460
316	600	159,3	2310
343	650	148,3	2150
371	700	135,2	1960
399	750	122,4	1775
427	800	105,2	1525
454	850	86,2	1250
482	900	63,8	925
510	950	44,1	640
538	1000	24,1	350

Основное применение

- Многоразовое применение, а также легкая и надежная сборка для:
- Указателей уровня жидкости (на трубопроводе, в линии, в приемниках и т.д.).
 - Стальной или медной резьбы разгрузочных вентилей (штуцеров) (входное отверстие, выходное отверстие и т.д.).
 - Поплавкового реле или регулятора уровня.
 - Манометров, коллекторов, сервисных вентилей, расширительных клапанов и т.д.
 - Соленоидных вентилей.
 - Трубопроводов всех систем охлаждения и кондиционирования воздуха и т.д.

Установка

- Для предотвращения образования трещин на сварном соединении, необходимо вынуть трубу приблизительно на 1,5 мм (1/16”) от основания муфты.



РЕЗЬБОВОЕ СОЕДИНЕНИЕ

Положение винчиваемого конца резьбы для достижения плотного резьбового соединения в соответствии со стандартом ASA-B. 2-1 или API Std 5 B.

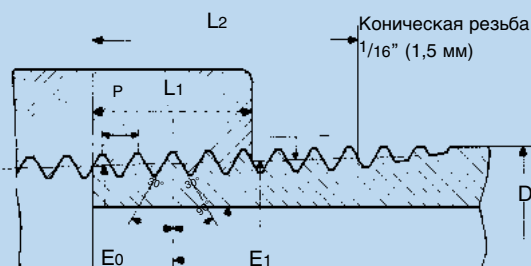
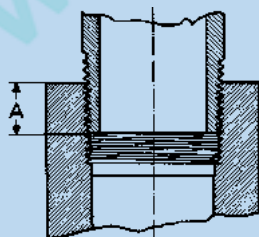

ФИТИНГИ ДЛЯ ХОЛОДОСНАБЖЕНИЯ

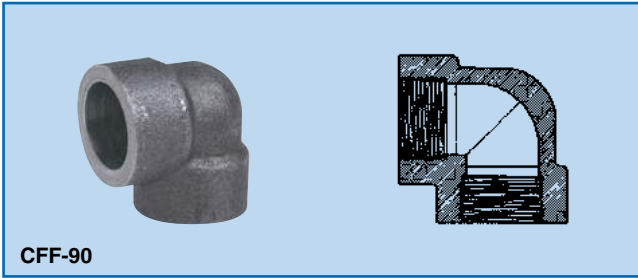

УГОЛКИ РЕЗЬБОВЫЕ 90°, 2 x NPT С ВНУТРЕННЕЙ РЕЗЬБОЙ

CFF-90-02	1/4" FPT
CFF-90-03	3/8" FPT
CFF-90-04	1/2" FPT
CFF-90-06	3/4" FPT
CFF-90-08	1" FPT
CFF-90-10	1 1/4" FPT
CFF-90-12	1 1/2" FPT
CFF-90-16	2" FPT

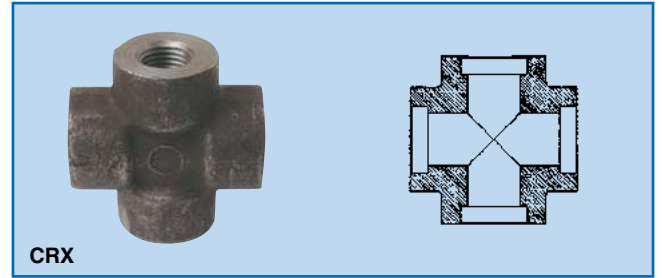

КРЕСТОВИНЫ РЕЗЬБОВЫЕ, 4 x NPT С ВНУТРЕННЕЙ РЕЗЬБОЙ

CRX-02	1/4" FPT
CRX-03	3/8" FPT
CRX-04	1/2" FPT
CRX-06	3/4" FPT
CRX-08	1" FPT
CRX-10	1 1/4" FPT
CRX-12	1 1/2" FPT

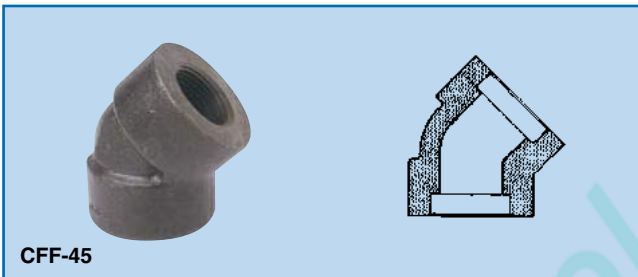

УГОЛКИ РЕЗЬБОВЫЕ 45°, 2 x NPT С ВНУТРЕННЕЙ РЕЗЬБОЙ

CFF-45-02	1/4" FPT
CFF-45-03	3/8" FPT
CFF-45-04	1/2" FPT
CFF-45-06	3/4" FPT
CFF-45-08	1" FPT
CFF-45-10	1 1/4" FPT

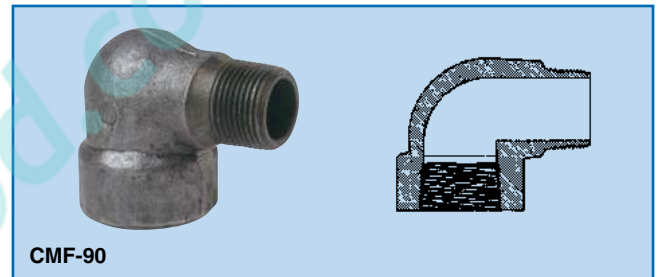

УГОЛКИ РЕЗЬБОВЫЕ 90°, NPT С ВНУТРЕННЕЙ РЕЗЬБОЙ x NPT С НАРУЖНОЙ РЕЗЬБОЙ

CMF-90-02	1/4" FPT	x	1/4" MPT
CMF-90-03	3/8" FPT	x	3/8" MPT
CMF-90-04	1/2" FPT	x	1/2" MPT
CMF-90-06	3/4" FPT	x	3/4" MPT
CMF-90-08	1" FPT	x	1" MPT
CMF-90-10	1 1/4" FPT	x	1 1/4" MPT

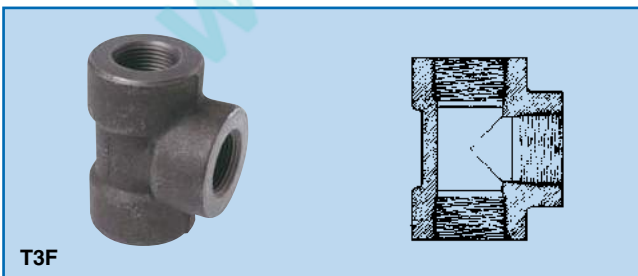

ТРОЙНИКИ РЕЗЬБОВЫЕ, 3 x NPT С ВНУТРЕННЕЙ РЕЗЬБОЙ

T3F-02	1/4" FPT
T3F-03	3/8" FPT
T3F-04	1/2" FPT
T3F-06	3/4" FPT
T3F-08	1" FPT
T3F-10	1 1/4" FPT
T3F-12	1 1/2" FPT
T3F-16	2" FPT

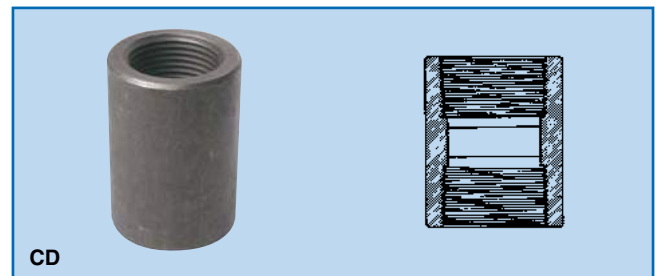

СТАЛЬНЫЕ МУФТЫ, 2 x NPT С ВНУТРЕННЕЙ РЕЗЬБОЙ

CD-02	1/4" FPT
CD-03	3/8" FPT
CD-04	1/2" FPT
CD-06	3/4" FPT
CD-08	1" FPT
CD-10	1 1/4" FPT
CD-12	1 1/2" FPT

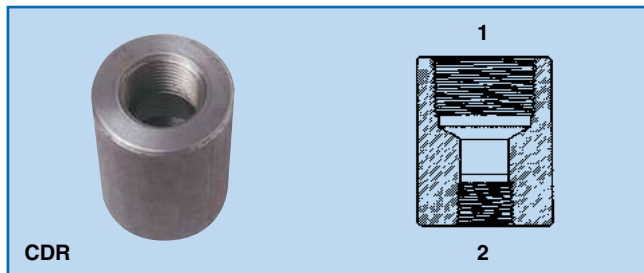

ПЕРЕХОДНЫЕ МУФТЫ, 2 x NPT С ВНУТРЕННЕЙ РЕЗЬБОЙ

CDR-03-02	3/8" FPT	x	1/4" FPT
CDR-04-03	1/2" FPT	x	3/8" FPT
CDR-06-03	3/4" FPT	x	3/8" FPT
CDR-06-04	3/4" FPT	x	1/2" FPT
CDR-08-06	1" FPT	x	3/4" FPT
CDR-10-08	1 1/4" FPT	x	1" FPT
CDR-12-10	1 1/2" FPT	x	1 1/4" FPT
CDR-16-10	2" FPT	x	1 1/4" FPT
CDR-16-12	2" FPT	x	1 1/2" FPT



МУФТЫ С ШЕСТИГРАННОЙ ГАЙКОЙ, NPT С НАРУЖНОЙ РЕЗЬБОЙ x МУФТОВАЯ СВАРКА

UMF-02	1/4" MPT	x	1/4" SW
UMF-03	3/8" MPT	x	3/8" SW
UMF-04	1/2" MPT	x	1/2" SW
UMF-06	3/4" MPT	x	3/4" SW
UMF-08	1" MPT	x	1" SW
UMF-10	1 1/4" MPT	x	1 1/4" SW
UMF-12	1 1/2" MPT	x	1 1/2" SW
UMF-16	2" MPT	x	2" SW

Типичные для выходов предохранительных клапанов

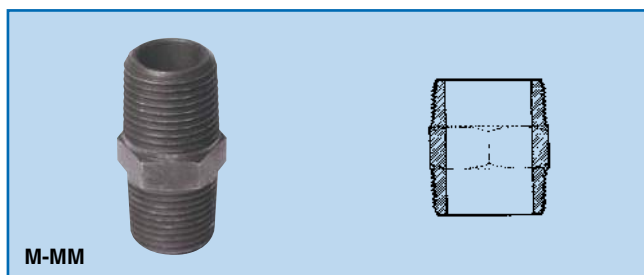

СОЕДИНЕНИЯ С ШЕСТИГРАННОЙ ГАЙКОЙ, 2 x NPT С НАРУЖНОЙ РЕЗЬБОЙ

M-MM-02	1/4" MPT
M-MM-03	3/8" MPT
M-MM-04	1/2" MPT
M-MM-06	3/4" MPT
M-MM-08	1" MPT
M-MM-10	1 1/4" MPT
M-MM-12	1 1/2" MPT
M-MM-16	2" MPT

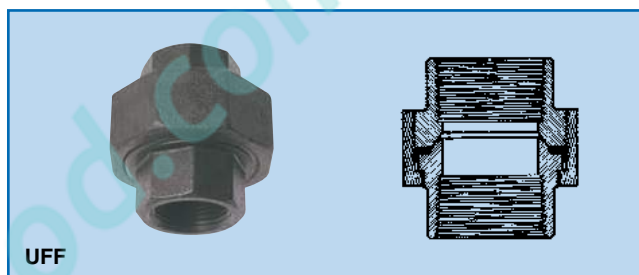

ШЕСТИГРАННЫЕ МУФТЫ, 2 x NPT С ВНУТРЕННЕЙ РЕЗЬБОЙ

UFF-02	1/4" FPT
UFF-03	3/8" FPT
UFF-04	1/2" FPT
UFF-06	3/4" FPT
UFF-08	1" FPT
UFF-10	1 1/4" FPT
UFF-12	1 1/2" FPT

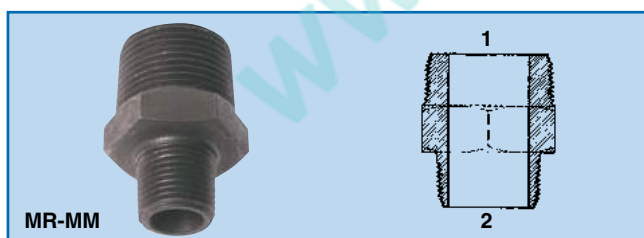

ПЕРЕХОДНЫЕ СОЕДИНЕНИЯ С ШЕСТИГРАННОЙ ГАЙКОЙ, 2 x NPT С НАРУЖНОЙ РЕЗЬБОЙ

MR-MM-032	3/8" MPT	x	1/4" MPT
MR-MM-042	1/2" MPT	x	1/4" MPT
MR-MM-043	1/2" MPT	x	3/8" MPT
MR-MM-064	3/4" MPT	x	1/2" MPT
MR-MM-082	1" MPT	x	1/4" MPT
MR-MM-084	1" MPT	x	1/2" MPT
MR-MM-086	1" MPT	x	3/4" MPT
MR-MM-106	1 1/4" MPT	x	3/4" MPT
MR-MM-108	1 1/4" MPT	x	1" MPT



ЦИЛИНДРЫ, NPT С НАРУЖНОЙ РЕЗЬБОЙ x СТЫКОВАЯ СВАРКА

MT-02	1/4" MPT	x	стыковая сварка
MT-03	3/8" MPT	x	стыковая сварка
MT-04	1/2" MPT	x	стыковая сварка
MT-06	3/4" MPT	x	стыковая сварка
MT-08	1" MPT	x	стыковая сварка
MT-10	1 1/4" MPT	x	стыковая сварка
MT-12	1 1/2" MPT	x	стыковая сварка
MT-16	2" MPT	x	стыковая сварка
MT-20	2 1/2" MPT	x	стыковая сварка
MT-24	3" MPT	x	стыковая сварка

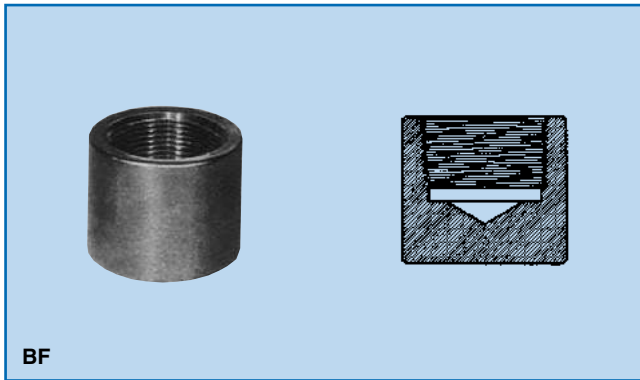

КОЛПАЧКИ, NPT С ВНУТРЕННЕЙ РЕЗЬБОЙ

BF-01	1/8" FPT
BF-02	1/4" FPT
BF-03	3/8" FPT
BF-04	1/2" FPT
BF-06	3/4" FPT
BF-08	1" FPT
BF-10	1 1/4" FPT
BF-12	1 1/2" FPT
BF-16	2" FPT
BF-20	2 1/2" FPT
BF-24	3" FPT

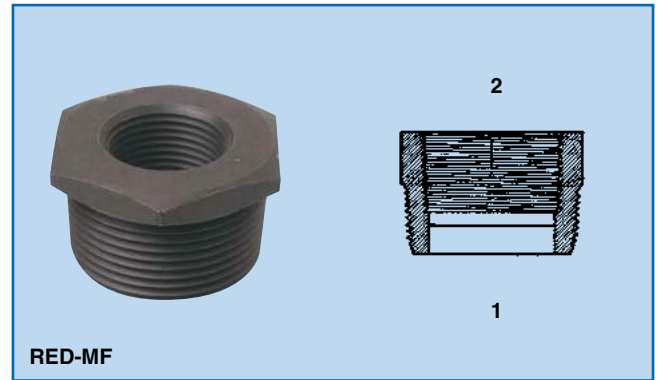

ПРОБКИ С ШЕСТИГРАННОЙ ГАЙКОЙ, NPT С НАРУЖНОЙ РЕЗЬБОЙ x NPT С ВНУТРЕННЕЙ РЕЗЬБОЙ

RED-MF-0032	3/8" MPT	x	1/4" FPT
RED-MF-0042	1/2" MPT	x	1/4" FPT
RED-MF-0043	1/2" MPT	x	3/8" FPT
RED-MF-0062	3/4" MPT	x	1/4" FPT
RED-MF-0064	3/4" MPT	x	1/2" FPT
RED-MF-0084	1" MPT	x	1/2" FPT
RED-MF-0086	1" MPT	x	3/4" FPT
RED-MF-0106	1 1/4" MPT	x	3/4" FPT
RED-MF-0108	1 1/4" MPT	x	1" FPT
RED-MF-0128	1 1/2" MPT	x	1" FPT
RED-MF-1210	1 1/2" MPT	x	1 1/4" FPT



СВАРОЧНЫЕ СОЕДИНЕНИЯ, NPT С ВНУТРЕННЕЙ РЕЗЬБОЙ x СТЫКОВАЯ СВАРКА

BS-02	1/4" FPT	x	стыковая сварка
BS-03	3/8" FPT	x	стыковая сварка
BS-04	1/2" FPT	x	стыковая сварка
BS-06	3/4" FPT	x	стыковая сварка
BS-08	1" FPT	x	стыковая сварка
BS-10	1 1/4" FPT	x	стыковая сварка
BS-12	1 1/2" FPT	x	стыковая сварка

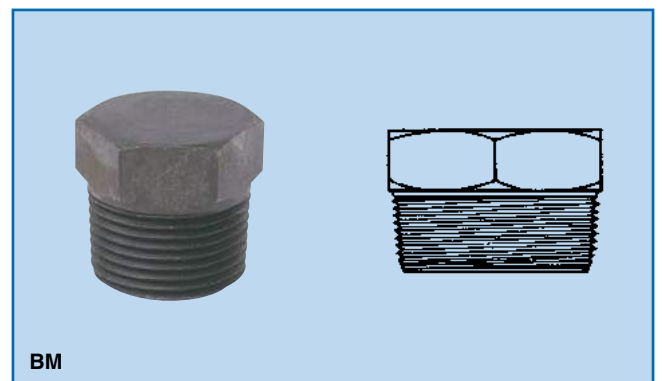

ПРОБКИ С ШЕСТИГРАННОЙ ГОЛОВКОЙ, NPT С НАРУЖНОЙ РЕЗЬБОЙ

BM-01	1/8" MPT
BM-02	1/4" MPT
BM-03	3/8" MPT
BM-04	1/2" MPT
BM-06	3/4" MPT
BM-08	1" MPT
BM-10	1 1/4" MPT
BM-12	1 1/2" MPT
BM-16	2" MPT
BM-20	2 1/2" MPT
BM-24	3" MPT

СТАЛЬНЫЕ ФИТИНГИ ДЛЯ ХОЛОДОСНАБЖЕНИЯ

“Сталь 3000 & режим 80”

КОВАНЫЕ ФИТИНГИ СО СВАРНЫМИ КОНЦАМИ

Описание

- Данные фитинги идентичны фитингам, описанным на предыдущих страницах, но они снабжены сварными концами. Описание “SW” см. на странице 150.

Применение

- Системы охлаждения.
- Системы кондиционирования воздуха.
- Морская и масляная индустрии.
- Трубы систем охлаждения с низкой температурой.
- Вода, пар, масло, химия и трубы высокого давления.

НОРМЫ

- Смотрите на стр. 150.

Заметка

e = номинальная толщина трубы.

B min = 1,09 e (номинально), но не менее чем 3,2 мм (1/8")

Установка

- Для предотвращения образования трещин, необходимо вынуть трубу на расстояние приблизительно 1,5 мм (1/16") от основания втулки.

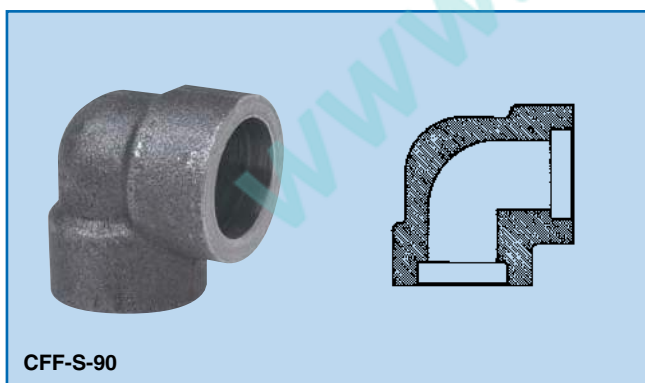
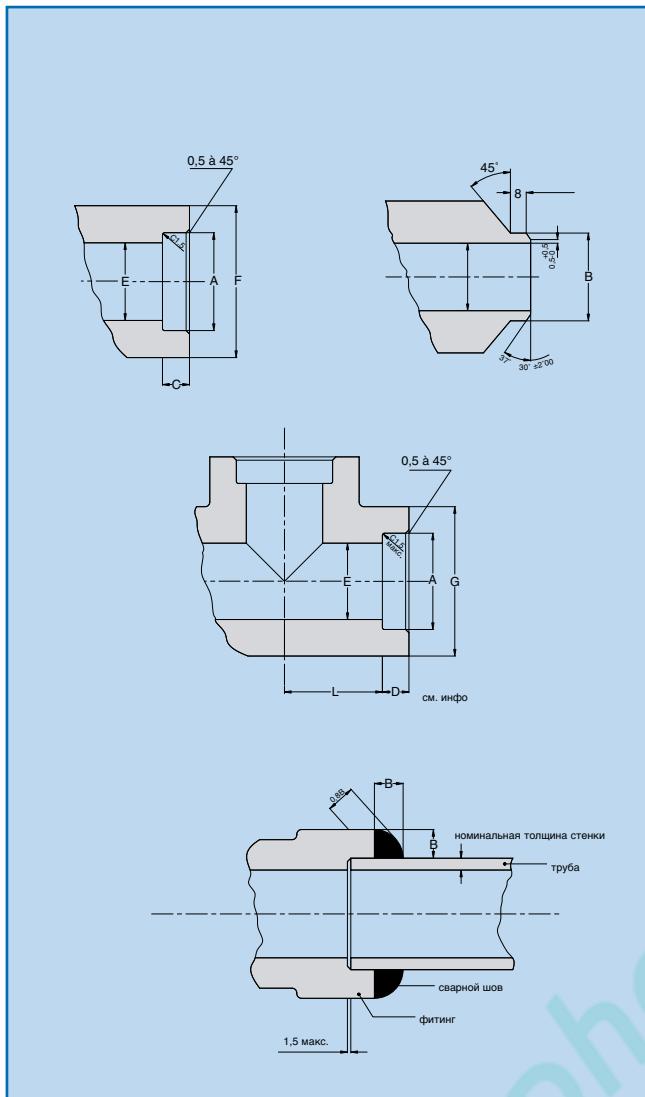

УГОЛКИ 90°, 2 x МУФТОВАЯ СВАРКА

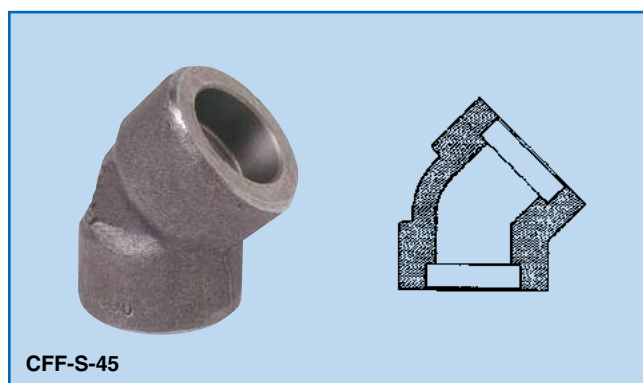

УГОЛКИ 45°, 2 x МУФТОВАЯ СВАРКА

CFF-S-90-02	1/4" SW
CFF-S-90-03	3/8" SW
CFF-S-90-04	1/2" SW
CFF-S-90-06	3/4" SW
CFF-S-90-08	1" SW
CFF-S-90-10	1 1/4" SW
CFF-S-90-12	1 1/2" SW
CFF-S-90-16	2" SW
CFF-S-90-20	2 1/2" SW
CFF-S-90-24	3" SW

CFF-S-45-02	1/4" SW
CFF-S-45-03	3/8" SW
CFF-S-45-04	1/2" SW
CFF-S-45-06	3/4" SW
CFF-S-45-08	1" SW
CFF-S-45-10	1 1/4" SW
CFF-S-45-12	1 1/2" SW
CFF-S-45-16	2" SW
CFF-S-45-20	2 1/2" SW

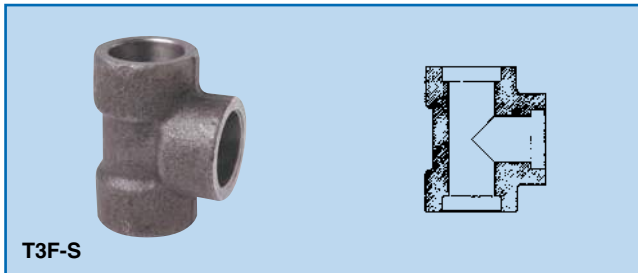

ТРОЙНИКИ, 3 x МУФТОВАЯ СВАРКА

T3F-S-02	1/4" SW
T3F-S-03	3/8" SW
T3F-S-04	1/2" SW
T3F-S-06	3/4" SW
T3F-S-08	1" SW
T3F-S-10	1 1/4" SW
T3F-S-12	1 1/2" SW
T3F-S-16	2" SW
T3F-S-20	2 1/2" SW
T3F-S-24	3" SW



ПЕРЕХОДНЫЕ МУФТЫ, 2 x МУФТОВАЯ СВАРКА

RED-FF-S-0021	1/4" SW	x	1/8" SW
RED-FF-S-0032	3/8" SW	x	1/4" SW
RED-FF-S-0042	1/2" SW	x	1/4" SW
RED-FF-S-0043	1/2" SW	x	3/8" SW
RED-FF-S-0062	3/4" SW	x	1/4" SW
RED-FF-S-0063	3/4" SW	x	3/8" SW
RED-FF-S-0064	3/4" SW	x	1/2" SW

RED-FF-S-0082	1" SW	x	1/4" SW
RED-FF-S-0083	1" SW	x	3/8" SW
RED-FF-S-0084	1" SW	x	1/2" SW
RED-FF-S-0086	1" SW	x	3/4" SW

RED-FF-S-0102	1 1/4" SW	x	1/4" SW
RED-FF-S-0103	1 1/4" SW	x	3/8" SW
RED-FF-S-0104	1 1/4" SW	x	1/2" SW
RED-FF-S-0106	1 1/4" SW	x	3/4" SW
RED-FF-S-0108	1 1/4" SW	x	1" SW

RED-FF-S-0122	1 1/2" SW	x	1/4" SW
RED-FF-S-0123	1 1/2" SW	x	3/8" SW
RED-FF-S-0124	1 1/2" SW	x	1/2" SW
RED-FF-S-0126	1 1/2" SW	x	3/4" SW
RED-FF-S-0128	1 1/2" SW	x	1" SW
RED-FF-S-1210	1 1/2" SW	x	1 1/4" SW

RED-FF-S-0162	2" SW	x	1/4" SW
RED-FF-S-0163	2" SW	x	3/8" SW
RED-FF-S-0164	2" SW	x	1/2" SW
RED-FF-S-0166	2" SW	x	3/4" SW
RED-FF-S-0168	2" SW	x	1" SW
RED-FF-S-1612	2" SW	x	1 1/2" SW

RED-FF-S-2008	2 1/2" SW	x	1" SW
RED-FF-S-2012	2 1/2" SW	x	1 1/2" SW
RED-FF-S-2016	2 1/2" SW	x	2" SW

RED-FF-S-2412	3" SW	x	1 1/2" SW
RED-FF-S-2416	3" SW	x	2" SW
RED-FF-S-2420	3" SW	x	2 1/2" SW

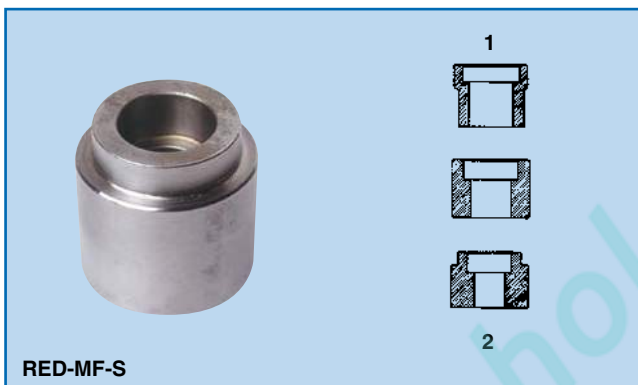

ПЕРЕХОДНЫЕ МУФТЫ, МУФТОВАЯ СВАРКА

RED-MF-S-0032	3/8" SW	x	1/4" SW
RED-MF-S-0042	1/2" SW	x	1/4" SW
RED-MF-S-0043	1/2" SW	x	3/8" SW
RED-MF-S-0062	3/4" SW	x	1/4" SW
RED-MF-S-0063	3/4" SW	x	3/8" SW
RED-MF-S-0064	3/4" SW	x	1/2" SW

RED-MF-S-0082	1" SW	x	1/4" SW
RED-MF-S-0083	1" SW	x	3/8" SW
RED-MF-S-0084	1" SW	x	1/2" SW
RED-MF-S-0086	1" SW	x	3/4" SW

RED-MF-S-0104	1 1/4" SW	x	1/2" SW
RED-MF-S-0106	1 1/4" SW	x	3/4" SW
RED-MF-S-0108	1 1/4" SW	x	1" SW

RED-MF-S-0122	1 1/2" SW	x	1/4" SW
RED-MF-S-0123	1 1/2" SW	x	3/8" SW
RED-MF-S-0124	1 1/2" SW	x	1/2" SW
RED-MF-S-0126	1 1/2" SW	x	3/4" SW
RED-MF-S-0128	1 1/2" SW	x	1" SW
RED-MF-S-1210	1 1/2" SW	x	1 1/4" SW

RED-MF-S-0168	2" SW	x	1" SW
RED-MF-S-1610	2" SW	x	1 1/4" SW
RED-MF-S-1612	2" SW	x	1 1/2" SW

RED-MF-S-2016	2 1/2" SW	x	2" SW
---------------	-----------	---	-------

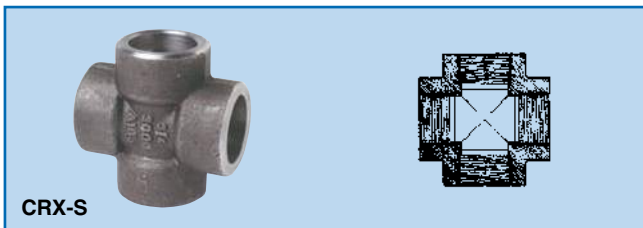

КРЕСТОВИНЫ, 4 x МУФТОВАЯ СВАРКА

CRX-S-02	1/4" SW
CRX-S-03	3/8" SW
CRX-S-04	1/2" SW
CRX-S-06	3/4" SW
CRX-S-08	1" SW
CRX-S-10	1 1/4" SW
CRX-S-12	1 1/2" SW
CRX-S-16	2" SW
CRX-S-20	2 1/2" SW
CRX-S-24	3" SW



КОЛПАЧКИ, МУФТОВАЯ СВАРКА

BF-S-02	1/4" SW
BF-S-03	3/8" SW
BF-S-04	1/2" SW
BF-S-06	3/4" SW
BF-S-08	1" SW
BF-S-10	1 1/4" SW
BF-S-12	1 1/2" SW
BF-S-16	2" SW
BF-S-20	2 1/2" SW

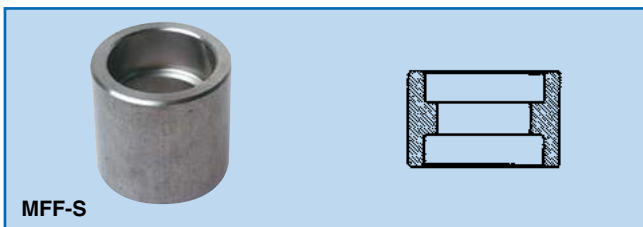

ПЕРЕХОДНЫЕ МУФТЫ, 2 x МУФТОВАЯ СВАРКА

MFF-S-02	1/4" SW
MFF-S-03	3/8" SW
MFF-S-04	1/2" SW
MFF-S-06	3/4" SW
MFF-S-08	1" SW
MFF-S-10	1 1/4" SW
MFF-S-12	1 1/2" SW
MFF-S-16	2" SW
MFF-S-20	2 1/2" SW
MFF-S-24	3" SW
MFF-S-32	4" SW

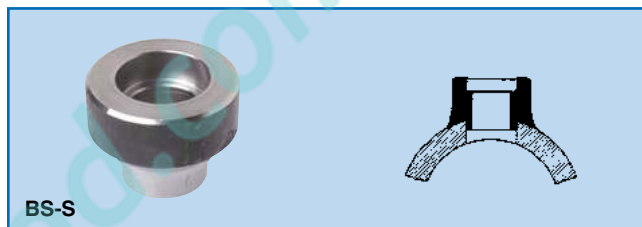

СВАРОЧНЫЕ СОЕДИНЕНИЯ, МУФТОВАЯ СВАРКА x СТЫКОВАЯ СВАРКА

BS-S-02	1/4" SW	x	стыковая сварка
BS-S-03	3/8" SW	x	стыковая сварка
BS-S-04	1/2" SW	x	стыковая сварка
BS-S-06	3/4" SW	x	стыковая сварка
BS-S-08	1" SW	x	стыковая сварка
BS-S-10	1 1/4" SW	x	стыковая сварка
BS-S-12	1 1/2" SW	x	стыковая сварка
BS-S-16	2" SW	x	стыковая сварка

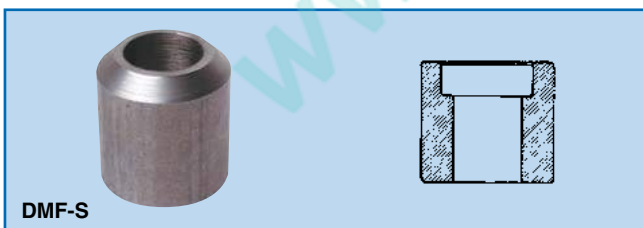

ПЕРЕХОДНЫЕ МУФТЫ, МУФТОВАЯ СВАРКА

DMF-S-02	1/4" SW
DMF-S-03	3/8" SW
DMF-S-04	1/2" SW
DMF-S-06	3/4" SW
DMF-S-08	1" SW
DMF-S-10	1 1/4" SW
DMF-S-12	1 1/2" SW
DMF-S-16	2" SW
DMF-S-20	2 1/2" SW
DMF-S-24	3" SW



МУФТЫ С ШЕСТИГРАННОЙ ГАЙКОЙ, 2 x МУФТОВАЯ СВАРКА

UFF-S-02	1/4" SW
UFF-S-03	3/8" SW
UFF-S-04	1/2" SW
UFF-S-06	3/4" SW
UFF-S-08	1" SW
UFF-S-10	1 1/4" SW
UFF-S-12	1 1/2" SW
UFF-S-16	2" SW
UFF-S-20	2 1/2" SW
UFF-S-24	3" SW

МЕДНЫЕ ТРУБЫ И ФИТИНГИ

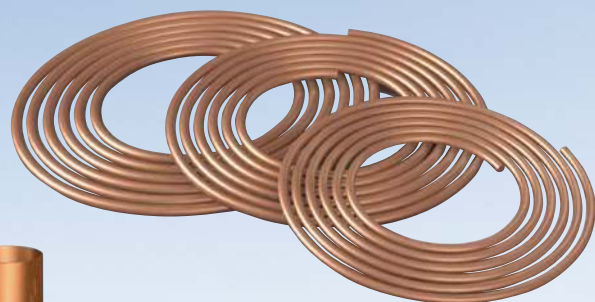
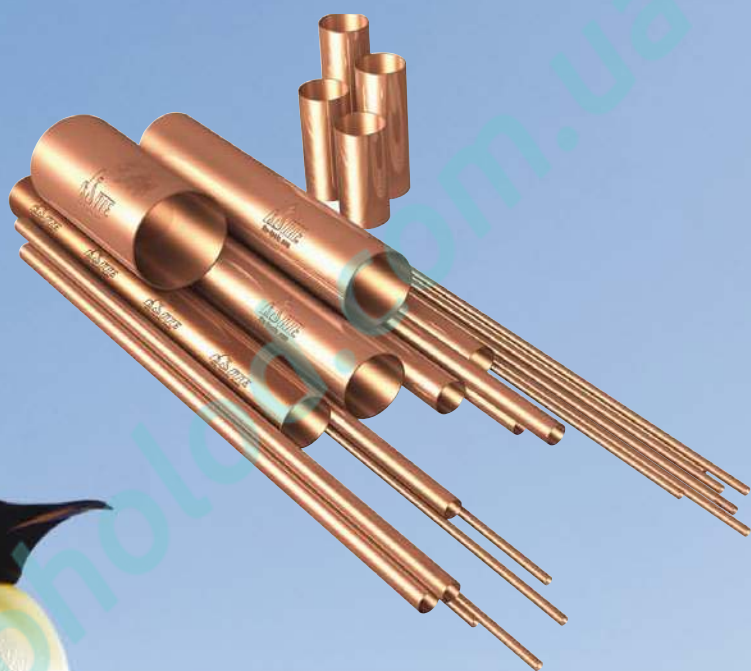

МЕДНЫЕ ТРУБЫ И ФИТИНГИ

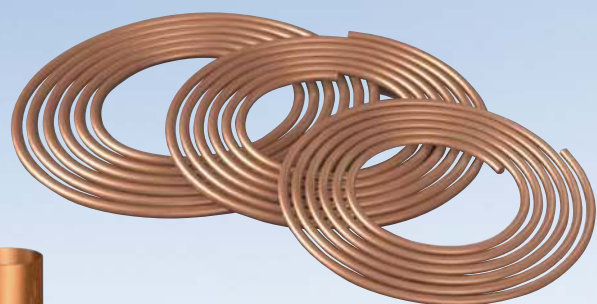
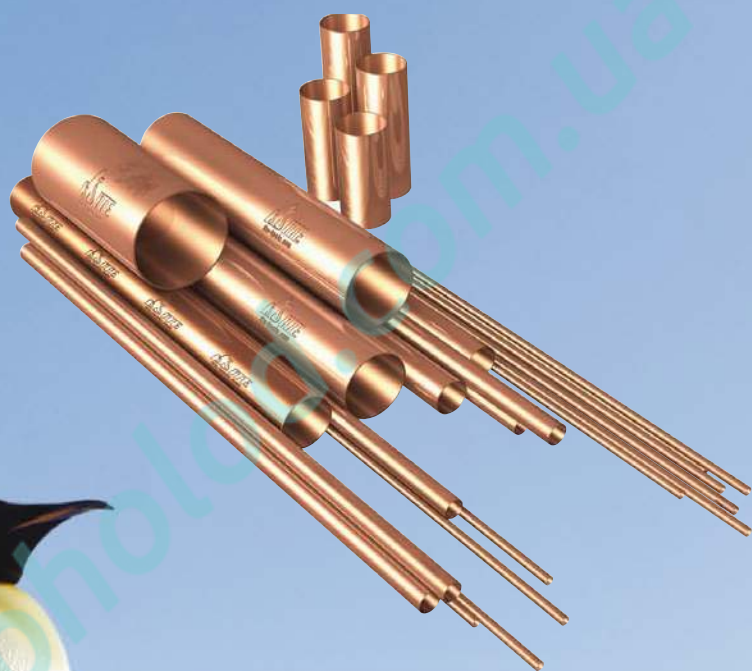

МЕДНЫЕ ТРУБЫ В БУХТАХ И ПРЯМЫХ ОТРЕЗКАХ ДЛЯ ХОЛОДОСНАБЖЕНИЯ И КОНДИЦИОНИРОВАНИЯ

Описание

- ITE Nv является ведущим европейским дистрибьютором основных производителей медных труб.
- Наши медные трубы в бухтах и прямых отрезках изготовлены специально для использования в индустрии холодоснабжения и кондиционирования воздуха в соответствии с заданными национальными и региональными нормами и стандартами. (Ниже смотрите спецификации).
- Медные трубы совместимы со всеми хладагентами: **CFC**, **HCFC** и **HFC** и их можно гнуть без нагревания. Для защиты внутренних поверхностей на концах труб имеются заглушки, предохраняющие от попадания грязи.
- **Внимание:** важно определить собственные потребности согласно специфике вашей работы и вашей страны.

• Внимание:

В соответствии с Директивой PED 97/23/EC все медные трубы и фитинги, поставляемые компанией "ITE" относятся к категории SEP (Sound Engineering Practices) со ссылкой на статью 3 параграфа 3 PED. Маркировка CE не может быть применена к этим трубам и фитингам потому, что все монтажные работы такие как гибка труб, их пайка и термическая обработка производятся в полевых условиях.



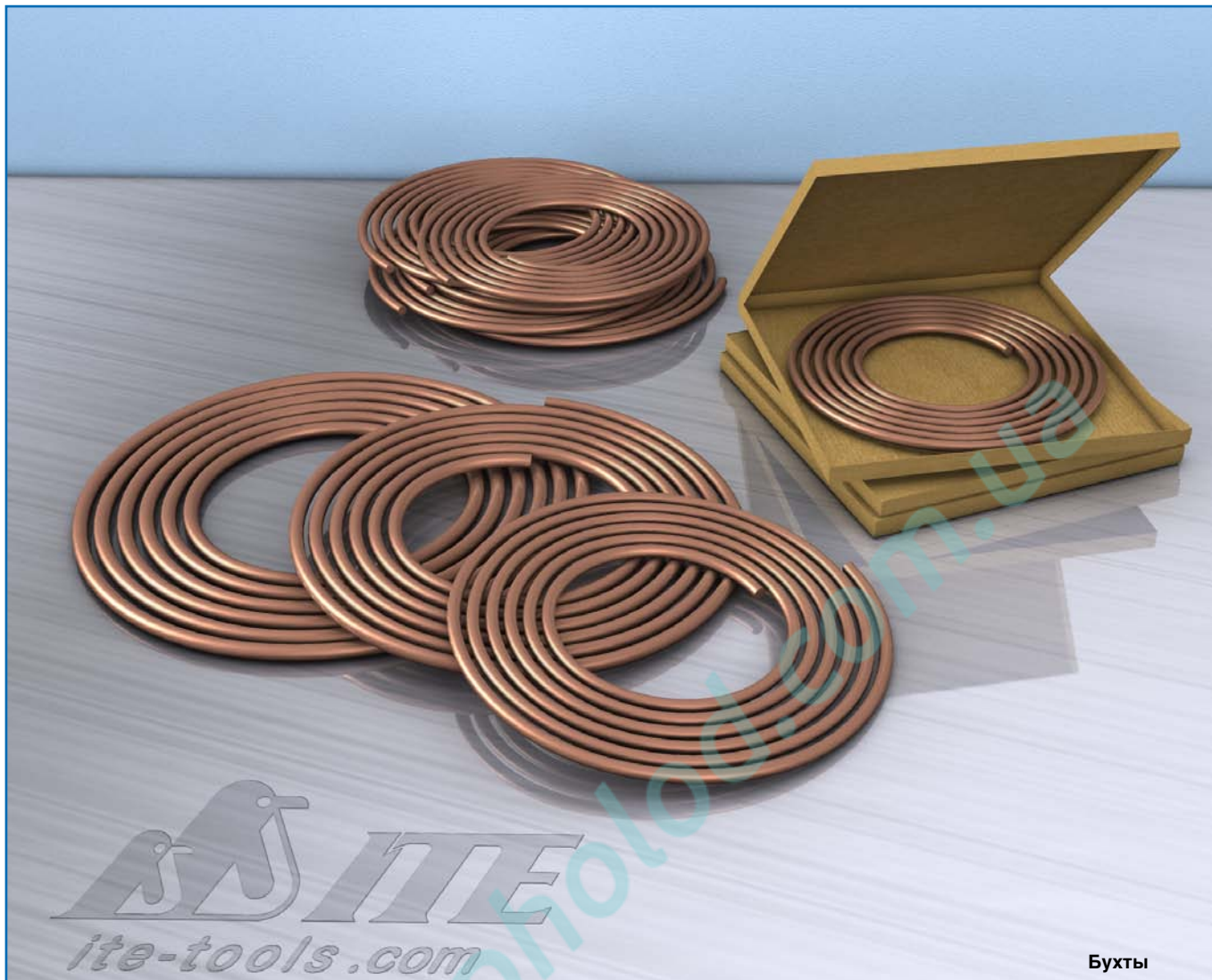

Бухты

1. МЕДНЫЕ ТРУБЫ В БУХТАХ (СТАНДАРТ U.S.)

Соответствует стандартам качества ASTM B 280 и ANSI B 9.1 (U.S. нормы).

“STREAMLINE” (Запатентовано U.S. и Канадой).

Модель	Диаметр	Длина (Фут)	Толщина стенки (мм)	Вес (кг/м)
Дюймовые отожженные трубы в бухтах				
D02050	1/8"	50	0,76	0,052
D03050	3/16"	50	0,76	0,086
D04050	1/4"	50	0,76	0,120
D05050	5/16"	50	0,81	0,200
D06050	3/8"	50	0,81	0,268
D08050	1/2"	50	0,81	0,374
D10050	5/8"	50	0,89	0,454
D12050	3/4"	50	0,89	0,456
D14050	7/8"	50	1,14	0,677
D18050	1 1/8"	50	1,21	0,975
D22050	1 3/8"	50	1,40	1,315
D26050	1 5/8"	50	1,52	1,696

2. МЕДНЫЕ ТРУБЫ В БУХТАХ (ЕВРОПЕЙСКИЙ СТАНДАРТ)

Европейские нормы 12735-1.

Прочность на растяжку = мягкие R220.

Модель	Диаметр	Длина (м)	Толщина стенки (мм)	Вес (кг/шт)
Дюймовые отожженные трубы в бухтах				
CO-04I	1/4"	15	0,08	1,86
CO-04	1/4"	15	1,00	2,25
CO-05I	5/16"	15	0,08	2,40
CO-06	3/8"	15	0,08	2,93
CO-06I	3/8"	15	1,00	3,57
CO-08	1/2"	15	0,08	3,99
CO-08I	1/2"	15	1,00	4,91
CO-10I	5/8"	15	1,00	6,24
CO-12I	3/4"	15	1,00	7,58
CO-14I	7/8"	15	1,00	8,90
Метрические отожженные трубы в бухтах				
MCO-06	6 мм	35	1,00	4,90
MCO-08	8 мм	25	1,00	4,90
MCO-10	10 мм	25	1,00	6,30
MCO-12	12 мм	25	1,00	7,70
MCO-15	15 мм	25	1,00	9,78
MCO-18	18 мм	25	1,00	11,88
MCO-18	18 мм	25	1,50	17,30
MCO-22	22 мм	25	1,00	14,48

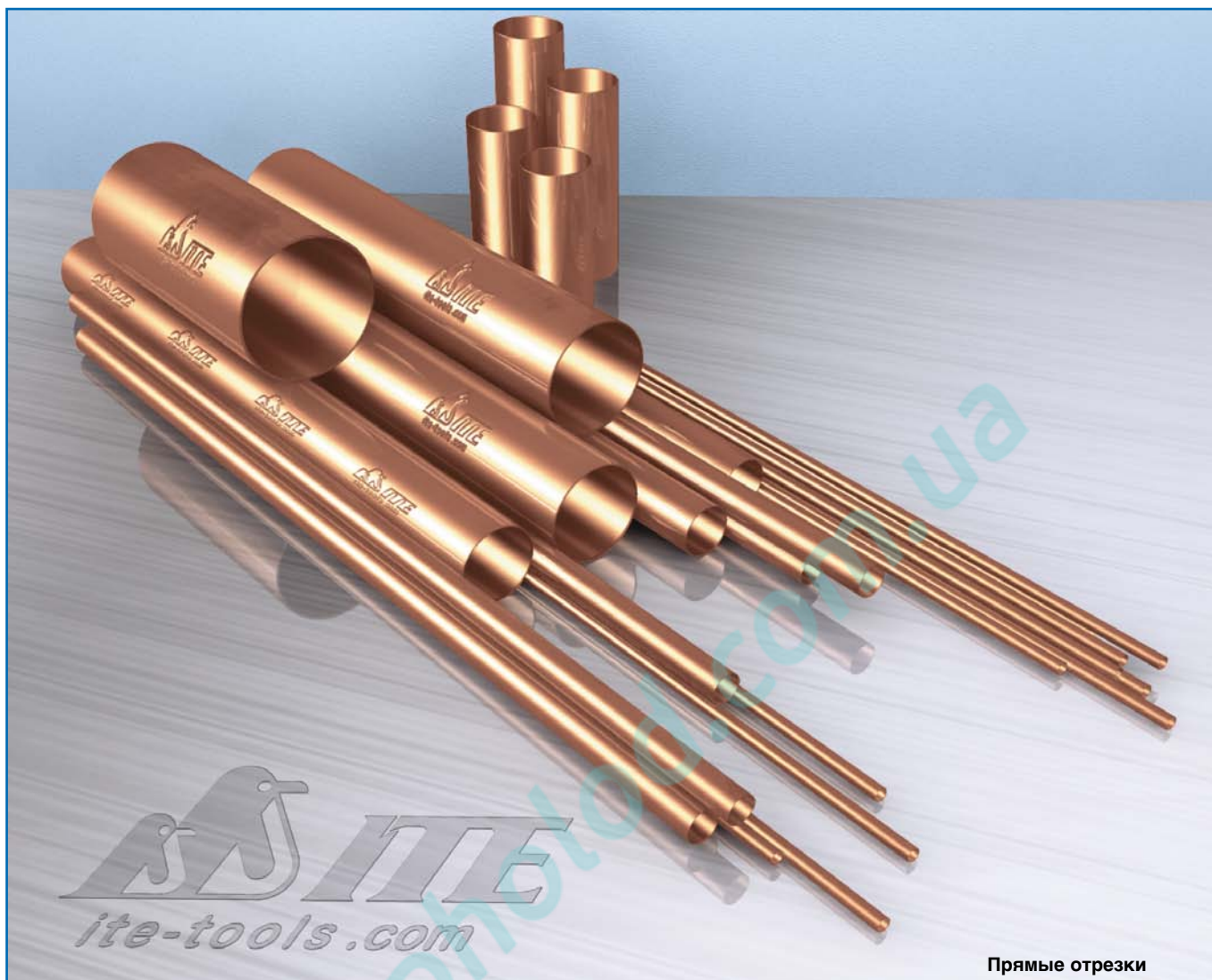

3. МЕТРИЧЕСКИЕ НЕОТОЖЖЕННЫЕ ТРУБЫ В ПРЯМЫХ ОТРЕЗКАХ (ЕВРОПЕЙСКИЙ СТАНДАРТ)

Европейские нормы 12735-1.
 Прочность на растяжку = твёрдые R280.

Модель	Диаметр	Длина (м)	Толщина стенки (мм)	Вес (кг/шт)
Дюймовые неотожженные трубы в прямых отрезках				
TU-04	1/4"	4	1,00	0,60
TU-06	3/8"	4	1,00	0,95
TU-08	1/2"	4	1,00	1,31
TU-10	5/8"	4	1,00	1,66
TU-12	3/4"	4	1,00	2,05
TU-12	3/4"	4	1,25	2,43
TU-14	7/8"	4	1,00	2,41
TU-14	7/8"	4	1,25	2,87
TU-16	1"	4	1,00	2,73
TU-18	1 1/8"	4	1,00	3,08
TU-18	1 1/8"	4	1,25	3,88
TU-22	1 3/8"	4	1,25	4,60
TU-26	1 5/8"	4	1,25	5,68
TU-34	2 1/8"	4	1,25	7,37

Модель	Диаметр	Длина (м)	Толщина стенки (мм)	Вес (рс)
Метрические неотожженные трубы в бухтах				
MTU-06	6 мм	5	1,00	0,70
MTU-08	8 мм	5	1,00	0,98
MTU-10	10 мм	5	1,00	1,26
MTU-12	12 мм	5	1,00	1,54
MTU-15	15 мм	5	1,00	1,96
MTU-18	18 мм	5	1,00	2,38
MTU-22	22 мм	5	1,00	2,94
MTU-28	28 мм	5	1,00	3,78
MTU-35	35 мм	5	1,50	7,02
MTU-42	42 мм	5	1,50	8,49
MTU-64	64 мм	5	2,00	17,34
MTU-89	89 мм	5	2,00	24,30

Другие спецификации под заказ.



МЕДНЫЕ КАПИЛЛЯРНЫЕ ТРУБКИ ДЛЯ ХОЛОДОСНАБЖЕНИЯ И КОНДИЦИОНИРОВАНИЯ

Описание

- Пригодна для использования в любой бытовой и промышленной холодильной установке или кондиционере от 1/8 Н.Р. до 5 Н.Р.
- Запасной комплект из 5 штук.
- Возможное отклонение размеров от номинальных значений составляет: $\pm 0,025$ мм (0,001 дюйма).

Модель	Размеры (мм)		Длина (м)
	(Внутр.)	(Внешн.)	
CA-06/24-50	0,6	x 2,4	50
CA-06/30-50	0,6	x 3,0	50
CA-08/24-50	0,8	x 2,4	50
CA-10/30-50	1,0	x 3,0	50
CA-12/24-50	1,2	x 2,4	50
CA-15/30-50	1,5	x 3,0	50
CA-20/30-50	2,0	x 3,0	50
CA-20/40-50	2,0	x 4,0	50
CA-25/40-50	2,5	x 4,0	50
CA-30/40-50	3,0	x 4,0	50
CA-30/50-50	3,0	x 5,0	50

Модель	Размеры (мм)		Длина (м)
	(Внутр.)	(Внешн.)	
CA-07/20-03	0,787 (.031")	x 2,057 (.081")	3
CA-10/23-036	1,016 (.040")	x 2,362 (.093")	3,6
CA-13/23-036	1,321 (.052")	x 2,362 (.093")	3,6
CA-16/31-036	1,626 (.064")	x 3,175 (.125")	3,6
CA-07/18-03	0,711 (.028")	x 1,803 (.071")	3
CA-13/23-30	1,321 (.052")	x 2,362 (.093")	30
CA-5РАК	Запасной комплект из 5 шт.		

(См. Капиллярный трубомер А-10971 на стр. 103).

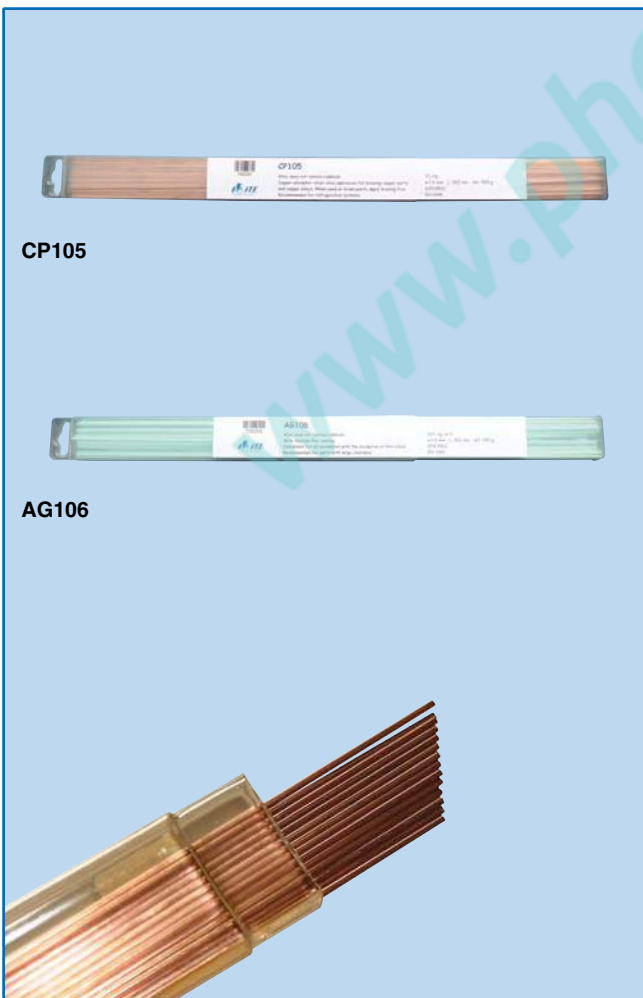

ТВЁРДЫЕ СЕРЕБРЯНЫЕ ПРИПОИ

Описание

- Данные твёрдые припои предназначены для пайки медных трубопроводов в холодильных системах и системах кондиционирования.
- Также могут использоваться при пайке деталей из латуни с медью с использованием флюса. Для пайки "медь-медь" флюс не требуется.
- **С 5% содержанием серебра:** Температура плавления ниже чем у припоя с 0% содержанием серебра. Добавка серебра делает процесс более управляемым.
- **С 15% содержанием серебра:** Большее количество серебра и меньшее количество фосфора обеспечивает более низкую температуру пайки и лучшую заполняемость шва. Популярная модель по причине своей универсальности.
- **С 30 % содержанием серебра:** Обеспечивает хорошую прочность и пластичность мест паяк.
- Эта модель предназначена для общего применения. Низкое содержание серебра делает этот припой самым экономичным припоем с содержанием кадмия.
- **С 45-56 % содержанием серебра:** Обеспечивает высокую прочностью на разрыв и подходит в особенности для соединения разнородных металлов.

1. ТВЁРДЫЕ СЕРЕБРЯНЫЕ ПРИПОИ

Модель	Прут Ø (мм)	Вес (г)	Плавление (°С диапазон)	Серебро (%)
CP105	2	500	645 / 825	2
CP104	2	500	645 / 815	5
CP102	2	500	645 / 800	15
AG106	2	250	630 / 730	34
AG104	2	250	640 / 680	45
RB-4240	2	200	600 / 690	30

Сертифицирован EN 1044
Без кадмия

2. ФЛЮСЫ ДЛЯ ПАЙКИ (ФЛЮСОВАЯ ПАЙКА)

Модель	Описание	Вес (г)	°C температура (диапазон)
FLUX-800-D	Флюс для 800 & 806	200	500 / 850
FLUX-1802-D	Флюс для 1020, 1802 & 4240	200	500 / 780
FLUX-1802-PF	Паста	200	500 / 850

Смотрите также:

- “**SOLDERLENE**” флюс на стр. 202.
- “**HEAT SEAL STICK**” Карандаш для заделки трещин на стр. 202.
- “**BLOCK-ITE**” Термоабсорбирующая паста на стр. 203.



FLUX-1802-D



FLUX-1802-PF

МОНТАЖНЫЕ ПРОФИЛИ И ПРИСПОСОБЛЕНИЯ

- Для избежания контакта металл/металл в кондиционировании, холодильных и водных установках применяются оцинкованные хомуты с прокладками.
- Прокладки противостоят воздействию большинства топлив, масел, газов, растворителей и т.д.
- Простая установка. Фиксируются одним болтом.

1. ЛЕГКИЕ ОЦИНКОВАННЫЕ ХОМУТЫ

- Хомут оцинкованный с гайкой M8, M10.
- Ширина: 20 мм, толщина: 1,2 мм.
- Болт: Ø 5 мм, длина: 25 мм.
- Шестигранная гайка: Длина 15 мм M8 / M10.
- Диапазон температуры: от -50°C до +110°C

ХОМУТЫ БЕЗ ПРОКЛАДКИ

Модель	Размер	Диапазон	Модель	Размер	Диапазон
FSCC-0507	1/4"	05-07 мм	FSCC-4244	1 5/8"	42-44 мм
FSCC-0710	3/8"	07-10 мм	FSCC-5255	2 1/8"	52-55 мм
FSCC-1113	1/2"	11-13 мм	FSCC-5864	2 3/8"	58-64 мм
FSCC-1315	5/8"	13-15 мм	FSCC-6571	2 5/8"	65-71 мм
FSCC-1619	3/4"	16-19 мм	FSCC-7280	3 1/8"	72-80 мм
FSCC-2022	7/8"	20-22 мм	FSCC-8892	3 5/8"	88-92 мм
FSCC-2528	1 1/8"	25-28 мм	FSCC-98107	4 1/8"	98-107 мм
FSCC-3335	1 3/8"	33-35 мм			

ХОМУТЫ С РЕЗИНОВОЙ ПРОКЛАДКОЙ

Модель	Размер	Диапазон	Модель	Размер	Диапазон
FSCC-0507-R	1/4"	05-07 мм	FSCC-4244-R	1 5/8"	42-44 мм
FSCC-0710-R	3/8"	07-10 мм	FSCC-5255-R	2 1/8"	52-55 мм
FSCC-1113-R	1/2"	11-13 мм	FSCC-5864-R	2 3/8"	58-64 мм
FSCC-1315-R	5/8"	13-15 мм	FSCC-6571-R	2 5/8"	65-71 мм
FSCC-1619-R	3/4"	16-19 мм	FSCC-7280-R	3 1/8"	72-80 мм
FSCC-2022-R	7/8"	20-22 мм	FSCC-8892-R	3 5/8"	88-92 мм
FSCC-2528-R	1 1/8"	25-28 мм	FSCC-98107-R	4 1/8"	98-107 мм
FSCC-3335-R	1 3/8"	33-35 мм			



FSCC-0710-R



FSCC-3335



FSCO-3550

FSNK-30M8



FSN-M8

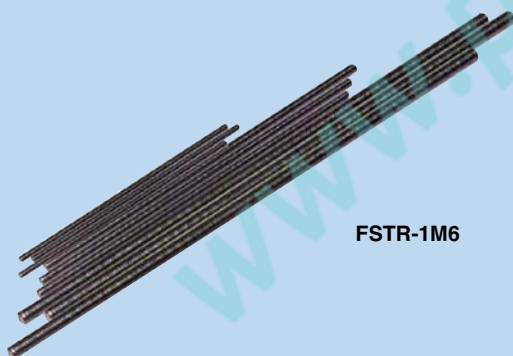

FSTR-1M6



FSBC-M8

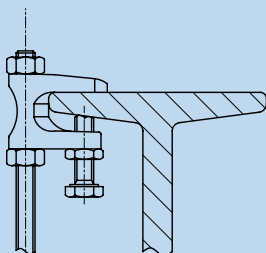

FSTR-1M6

2. КОНСОЛИ

- Для крепления на стенах

FSCO-3550	Консоль СА, 35 x 35 мм, 500 мм
FSCO-3575	Консоль СА, 35 x 35 мм, 750 мм

3. ПРОФИЛИ

- Оцинкованные

FSP2-3419	Профиль СК, 34 x 19 мм, 2 м
FSP3-3535	Профиль СК, 35 x 35 мм, 3 м

КОНЦЕВЫЕ НАСАДКИ

FSEC-3419	Концевые насадки для профиля 34 x 19
FSEC-3535	Концевые насадки для профиля 35 x 35

4. КОМПЛЕКТЫ ПРОФИЛЬНЫХ ГАЕК

- Болт, шайба, гайка

FSNK-30M8	Комплект профильной гайки М8 x 30
FSNK-30M10	Комплект профильной гайки М10 x 30

ПРОФИЛЬНЫЕ ГАЙКИ

FSN-M8	Гайка профильная М8
FSN-M10	Гайка профильная М10

5. РЕЗЬБОВЫЕ ШПИЛЬКИ

- Оцинкованная

FSTR-1M6	Резьбовая шпилька, М6 x 100, Длина: 1 м
FSTR-1M8	Резьбовая шпилька, М8 x 125, Длина: 1 м

6. СТРУБЦИНИ

- Оцинкованная

FSBC-M6	Струбцина М6
FSBC-M8	Струбцина М8

МЕДНЫЕ ТРУБЫ С ИЗОЛЯЦИЕЙ

Описание

- Оптимальное решение для систем кондиционирования, для транспортировки газов, для агрегатов широкого применения (тепло/холод), базирующихся на тепловых насосах.
- Что касается холодоизоляции, то самый неприятный момент это образование конденсата водяных паров как на внешней стороне изоляции, так и внутри её.
- Так как вода является хорошим проводником тепла, то хороший изоляционный материал должен предотвращать возникновение потока водяного пара внутри. Чем выше влагостойкость изоляции, тем она более долговечна.
- Данный изоляционный материал изготовлен из полиэтилена с закрытой ячеистой структурой и имеет прочную внутреннюю защитную плёнку. Не вреден для окружающей среды.
- Имеет сертифицированный коэффициент магнитной проницаемости: **m 11,000**.
- Высокие теплоизоляционные качества, химическая стойкость, хорошая звукоизоляция, влагонепроницаемость.
- В случае необходимости, две трубы могут быть разделены без дополнительного инструмента. Это ускоряет монтаж, гарантируя сохранность изоляции.

Технические характеристики

- Диапазон рабочей температуры: от **-45°C до +95°C**.
- Коэффициент теплопроводности л ISO 8497-ASTM C 335:
При °t: 0°C Вт/(м·K): 0,036 ккал./ч.: 0,0309
40°C 0,040 0,0344
- Коэффициент сопротивления проникновения влаги:
 $\mu \geq 11,000$.
- Пожарный класс 1: Сертификат **CSE RF 2/75/A**.
- **CSI (CSE RF 3/77)**.
- Плотность: **30 кг/м³**.
- Нейтральный запах.
- Высокая химическая и биологическая устойчивость.
- Не токсичен в случае возгорания.
- Изоляционный материал изготовлен **без применения фреонов**.
- Звукоизоляция: **> 30 дБ**.
- Типы медной трубы: CU-DHP 99,9; UNI 5649-71; ASTM B 280 - с допуском по UNI 7773.



ТРУБЫ С ИЗОЛЯЦИЕЙ

Модель	Внешн. Ø трубы		Толщина изоляции (мм)	Внешн. Ø трубы с изоляцией (мм)	Вес трубы (кг/м)	Макс. рабочее давление (кг/см ²)*	Скорость потока (л/м)	Длина трубы (м)
	дюймы	мм						
IPS-04	1/4"	6,35 x 0,76	6	18	0,120	158	0,016	25
IPS-05	5/16"	7,93 x 0,81	9	26	0,162	117	0,029	25
IPS-06	3/8"	9,52 x 0,81	9	28	0,199	93	0,046	25
IPS-08	1/2"	12,70 x 0,81	9	31	0,271	66	0,093	25
IPS-10	5/8"	15,88 x 0,89	9	34	0,373	51	0,155	25
IPS-12	3/4"	19,05 x 1,00	13	46	0,539	41	0,233	25
IPS-14	7/8"	22,22 x 1,10	13	49	0,677	35	0,327	25

ДВОЙНЫЕ ТРУБЫ С ИЗОЛЯЦИЕЙ

Модель	Внешн. Ø трубы		Толщина изоляции (мм)	Внешн. Ø трубы с изоляцией (мм)	Вес трубы (кг/м)	Макс. рабочее давление (кг/см ²)*	Скорость потока (л/м)	Длина трубы (м)
	дюймы	мм						
IPD-0406	1/4" x 3/8"	6,35 x 9,52	6 - 9	18 - 28	0,120 - 0,199	158 - 93	0,016 - 0,046	20
IPD-0408	1/4" x 1/2"	6,35 x 12,70	6 - 9	18 - 31	0,120 - 0,271	158 - 66	0,016 - 0,093	20
IPD-0410	1/4" x 5/8"	6,35 x 15,88	6 - 9	18 - 34	0,120 - 0,373	158 - 51	0,016 - 0,155	20
IPD-0608	3/8" x 1/2"	9,52 x 12,70	9 - 9	28 - 31	0,199 - 0,271	93 - 66	0,046 - 0,093	20
IPD-0610	3/8" x 5/8"	9,52 x 15,88	9 - 9	28 - 34	0,199 - 0,373	93 - 51	0,046 - 0,155	20
IPD-0612	3/8" x 3/4"	9,52 x 19,05	9 - 13	28 - 46	0,199 - 0,539	93 - 41	0,046 - 0,233	20
IPD-0812	1/2" x 3/4"	12,70 x 19,05	9 - 13	31 - 46	0,271 - 0,539	66 - 41	0,093 - 0,233	20

*кг/см² x 0,981 = бар.



DIN, NPT, ISO & ISO 9002
NF, AFNOR & CSTB
Класс 1, без содержания фреона.

ТЕПЛОИЗОЛЯЦИЯ ДЛЯ ТРУБ КЛАССА 1

“μ 5000 ПРОДУКТ БЕЗ ОЗОНОРАЗРУШАЮЩИХ ВЕЩЕСТВ (CFC)”

1. ИЗОЛЯЦИОННЫЕ РУКАВА

Описание

- Рекомендуются к употреблению в местах, где вы хотите избежать эффекта “тепловой мост”. Это крайне важно в холодильных системах и установках по охлаждению воды, где имеет место конденсация.
- Без запаха.
- Внутренняя и наружная оболочка образуют непроницаемую поверхность.
- Не содержат асбеста и озоноразрушающих веществ.

Технические характеристики

- Плотность: **45-80 кг/м³.**
- Максимальная температура: **+105°C.**
- Минимальная температура: **-40°C.**
- Теплопроводность: λ: **0,035 Вт/(м·К) при 0°C (EN 12667)**
λ: **0,039 Вт/(м·К) при 40°C (EN 12667).**
- Фактор сопротивления диффузии водяного пара: **μ>7000 (DIN 52615/87).**
- Реакция на огонь: **B_L – s3, d0 (EN 13501-1)**
самозатухающий, не капает, не поддерживает огонь.
- Звукоизоляция: **30 dB (DIN 4109).**

Внешн. Ø медной трубы		Внешн. Ø стальной трубы			Толщина: 9 мм		Толщина: 13 мм		Толщина: 19 мм		Толщина: 32 мм	
мм	дюймы	мм	дюймы	ном.	Модель x Внутр. Ø	Уп-ка (м)	Модель x Внутр. Ø	Уп-ка (м)	Модель x Внутр. Ø	Уп-ка (м)	Модель x Внутр. Ø	Уп-ка (м)
6	1/4"				TRI9-006	352						
8	5/16"				TRI9-008	300						
10	3/8"	10,2	1/8"	6	TRI9-010	266	TRI13-010	172				
12	1/2"				TRI9-012	234	TRI13-012	162				
14 - 15	5/8"	13,5	1/4"		TRI9-015	192	TRI13-015	136	TRI20-015	78		
18	3/4"	17,2	3/8"	10	TRI9-018	166	TRI13-018	118	TRI20-018	72	TRI32-018	32
22	7/8"	21,3	1/2"	15	TRI9-022	136	TRI13-022	98	TRI20-022	64	TRI32-022	32
28	1 1/8"	26,9	3/4"	20	TRI9-028	98	TRI13-028	78	TRI20-028	48	TRI32-028	24
35	1 3/8"	33,7	1"	25	TRI9-035	76	TRI13-035	58	TRI20-035	36	TRI32-035	22
42	1 5/8"	42,4	1 1/4"	32	TRI9-042	60	TRI13-042	48	TRI20-042	32	TRI32-042	16
48 - 50	1 7/8"	48,3	1 1/2"	40	TRI9-048	50	TRI13-048	40	TRI20-048	24	TRI32-048	14
54	2 1/8"	54,0			TRI9-054	46	TRI13-054	34	TRI20-054	24	TRI32-054	12
60	2 3/8"	60,3	2"	50	TRI9-060	46	TRI13-060	32	TRI20-060	22	TRI32-060	10
64	2 1/2"	63,5			TRI9-064	46	TRI13-064	30	TRI20-064	18	TRI32-064	10
70	2 3/4"	70,0			TRI9-070	40	TRI13-070	26	TRI20-070	18	TRI32-070	8
76	3"	76,1	2 1/2"	65	TRI9-076	40	TRI13-076	26	TRI20-076	18	TRI32-076	8
89	3 1/2"	88,9	3"	80	TRI9-089	36	TRI13-089	24	TRI20-089	14	TRI32-089	8
102	4"	101,6	3 1/2"		TRI9-102	24	TRI13-102	16	TRI20-102	14		
108	4 1/4"	108,0			TRI9-108	24	TRI13-108	20	TRI20-108	12	TRI32-108	8
114	4 1/2"	114,3	4"	100	TRI9-114	22	TRI13-114	16	TRI20-114	12	TRI32-114	6
125	5"	125,0					TRI13-125	16	TRI20-125	12	TRI32-125	6
139	5 1/2"	139,7	5"	125			TRI13-140	14	TRI20-140	12	TRI32-140	6
159		160,0					TRI13-160	14	TRI20-160	12	TRI32-160	6

Заметка: • 1 дюйм = 25,4 мм.
• Толщина: TRI9 = 3/8" или 9 мм, TRI13 = 1/2" или 13 мм, TRI20 = 3/4" или 19 мм, TRI32 = 1 1/4" или 32 мм.
• Длина для каждого рукава: 2 м (2 м = 78,75 дюйма).
• Для заказа: укажите модель по каталогу и нужную длину (например: TRI20-28/32м).

2. АКСЕССУАРЫ

САМОКЛЕЮЩАЯСЯ ИЗОЛЯЦИОННАЯ ЛЕНТА (M1)

Модель	Длина		Ширина		Толщина	
	(м)	(фут)	(мм)	(дюймы)	(мм)	(дюймы)
Изоляционная лента	15	49,2	50	2"	3	1/8"

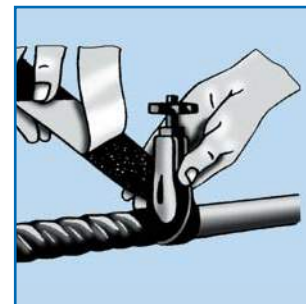
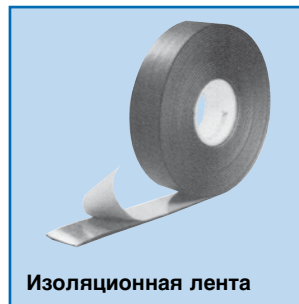

КЛЕЙ ДЛЯ ИЗОЛЯЦИОННЫХ МАТЕРИАЛОВ

GL-050	Банка 0,5 литра (0,132 Галлона) поставляется с щеткой
GL-250	Банка 2,50 литра (0,660 Галлона)

- Неопреновый каучук и синтетическая смола. Плотность: **0,85**.
- Точка возгорания: **+4°C**. Срок хранения изделия: приблизительно 1 год.
- Минимальная температура для прилипания: **+5°C (41°F)**.
- Склеивание с 1 литром (0,26 US Галлон):
 - для рукавов размером 9 мм: от **180** до **210** м (590 / 690 фут).
 - для рукавов размером 13 мм: от **130** до **150** м (426 / 490 фут).
 - для рукавов размером 19 мм: от **80** до **110** м (260 / 360 фут).
 - для рукавов размером 32 мм: от **50** до **60** м (160 / 190 фут).
 - для всех листов: от **4** до **5** м² (43 / 53 фут²).
- Продолжительность времени сушки: 30 минут для прикосновения, 12 часов окончательно.

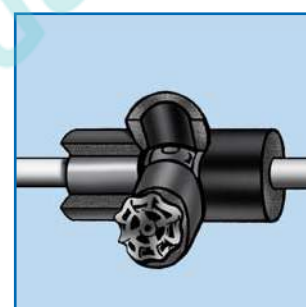

ДЮЙМОВЫЕ МЕДНЫЕ ФИТИНГИ

“ДЮЙМОВЫЕ ФИТИНГИ ДЛЯ СИСТЕМ КОНДИЦИОНИРОВАНИЯ И ХОЛОДОСНАБЖЕНИЯ”

Символы, применяемые для обозначения окончаний фитингов:

- “C” : Окончание фитинга, в которое медная труба вставляется (ODS окончание под пайку).
- “FTG” : Окончание фитинга, которое вставляется в любое окончание “C”.
- “FPT” : Внутренняя национальная резьба трубы (NPT) названа “FPT” (“N” выпала, ее заменили на “F”, чтобы обозначить внутреннюю резьбу).
- “MPT” : Наружная национальная резьба трубы (NPT) названа “MPT” (“N” выпала, ее заменили на “M”, чтобы обозначить наружную резьбу).

• **Внимание:**

В соответствии с Директивой PED 97/23/ЕС все медные трубы и фитинги, поставляемые компанией “ITE” относятся к категории SEP (Sound Engineering Practices) со ссылкой на статью 3 параграфа 3 PED. Маркировка CE не может быть применена к этим трубам и фитингам потому, что все монтажные работы такие как гибка труб, их пайка и термическая обработка производятся в полевых условиях.

Примечание

- Обозначение окончаний под пайку (C) и фитингов (FTG) выражены в наружных диаметрах OD.

НОРМЫ

- Оригинальные фитинги для систем кондиционирования и холодоснабжения
- Строго соответствуют **норме** новейшего ASME / ANSI B 16.22



РАЗМЕРЫ

- Размеры изображённых продуктов предназначены для широкого применения и основаны на последних данных.
- Размеры могут быть пересмотрены без предварительного извещения (коды, изготовление, требования рынка и т.д.).
- Размеры и допуски в соответствии с ASME B16.22.

Спецификации нормы ASME/ANSI B 16.22

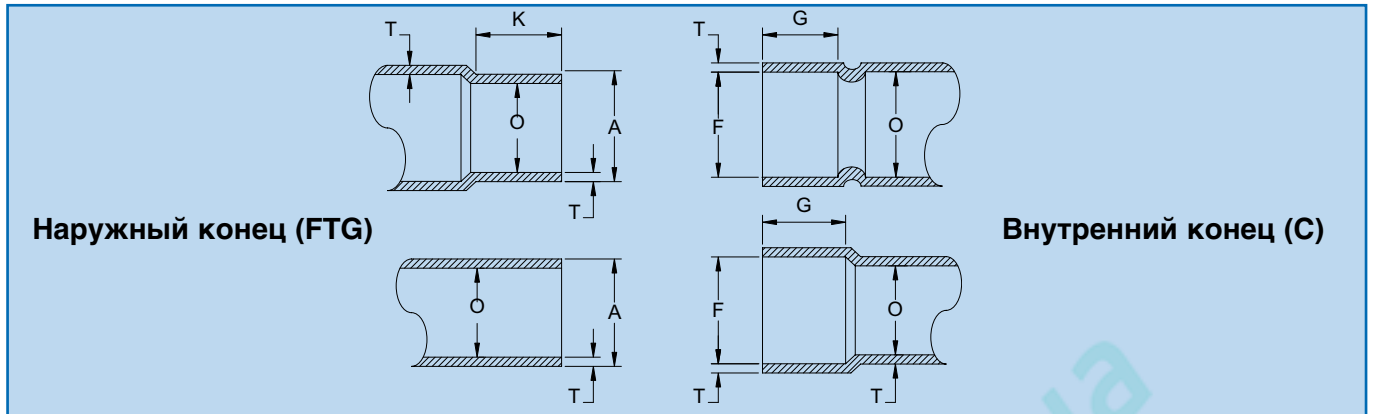

Размер		Наружный конец			Внутренний конец			Толщина стенки Т Мин.	Внутренний диаметр фитинга	
		Наружный диаметр А		Длина К	Внутренний диаметр F		Глубина G		О Мин.	О Макс.
OD	Ном.	Мин.	Макс.	Мин.	Мин.	Макс.	Мин.			
1/4"	1/8"	6,30	6,38	7,90	6,40	6,50	6,40	0,48	4,60	0,50
3/8"	1/4"	9,47	9,55	9,70	9,58	9,68	7,90	0,58	7,60	0,80
1/2"	3/8"	12,62	12,73	11,20	12,75	12,85	9,70	0,66	9,90	1,00
5/8"	1/2"	15,80	15,90	14,20	15,93	16,03	12,70	0,74	13,20	1,30
3/4"	5/8"	18,97	19,08	17,50	19,10	19,20	15,70	0,79	16,00	1,60
7/8"	3/4"	22,15	22,25	20,60	22,28	22,38	19,10	0,84	18,80	1,90
1 1/8"	1"	28,50	28,63	24,60	28,65	28,75	23,10	1,02	24,90	2,50
1 3/8"	1 1/4"	34,85	34,98	26,20	35,00	35,10	24,60	1,12	31,20	3,10
1 5/8"	1 1/2"	41,17	41,33	29,50	41,35	41,48	27,70	1,30	37,30	3,70
2 1/8"	2"	53,87	54,03	35,80	54,05	54,18	34,00	1,50	49,30	4,90
2 5/8"	2 1/2"	66,57	66,73	38,90	66,75	66,88	37,30	1,70	61,50	6,10
3 1/8"	3"	79,27	79,43	43,70	79,45	79,58	42,20	1,91	73,40	7,30
3 5/8"	3 1/2"	91,97	92,13	50,00	92,15	92,28	48,50	2,18	85,60	8,60
4 1/8"	4"	104,67	104,83	56,40	104,85	104,98	54,90	2,44	97,50	9,80
5 1/8"	5"	130,07	130,23	69,10	130,25	130,38	67,60	2,82	119,40	11,90
6 1/8"	6"	155,47	155,63	81,80	155,65	155,78	78,50	3,15	145,30	14,50
8 1/8"	8"	206,22	206,43	103,90	206,45	206,58	100,80	4,39	191,80	19,20

Чертежи и эскизы фитингов являются только иллюстративными.
Все размеры в мм.

МУФТЫ С ТОЧЕЧНЫМ СТОПОРОМ

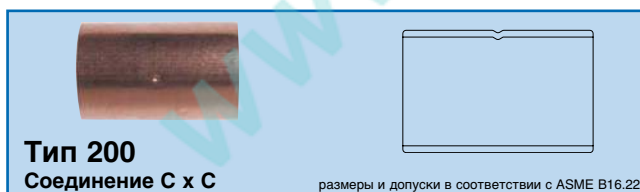

МУФТЫ СО СТОПОРОМ



Каталог №	Размер
810141	1/4"
810142	5/16"
810143	3/8"
810144	1/2"
810145	5/8"
810157	3/4"
810146	7/8"
810147	1 1/8"
810148	1 3/8"
810149	1 5/8"
810150	2 1/8"
810151	2 5/8"
810152	3 1/8"
810153	3 5/8"
810154	4 1/8"
810155	5 1/8"
810156	6 1/8"
810130	8 1/8"

Каталог №	Размер
801000	1/8"
801001	3/16"
801003	1/4"
801009	3/8"
801017	1/2"
801022	5/8"
801028	3/4"
801034	7/8"
801040	1"
801047	1 1/8"
801055	1 3/8"
801062	1 1/2"
801063	1 5/8"
801072	2 1/8"
801082	2 5/8"
801092	3 1/8"
810100	3 5/8"
810107	4 1/8"

МУФТЫ БЕЗ СТОПОРА

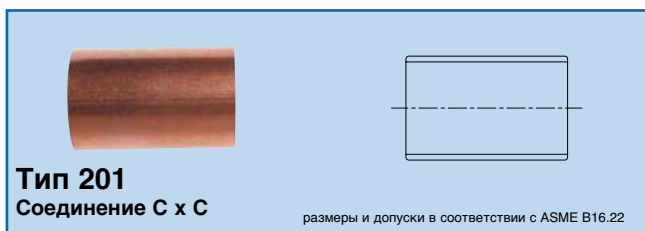

Каталог №	Размер
-----------	--------

801900	1/4"
801901	3/8"
801902	1/2"
801903	5/8"
801904	3/4"
801905	7/8"
801906	1 1/8"
801907	1 3/8"
801908	1 5/8"
801909	2 1/8"
801910	2 5/8"
801911	3 1/8"
801913	4 1/8"

ПЕРЕХОДНИКИ ДВУХРАСТРУБНЫЕ (ПРОДОЛЖЕНИЕ)

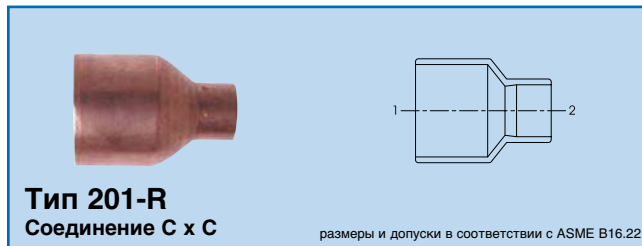

Каталог №	Размер	
	1	2

801064	1 5/8"	x 1 3/8"
801065		x 1 1/8"
801067		x 7/8"
801069		x 5/8"
801073	2 1/8"	x 1 5/8"
801074		x 1 3/8"
801075		x 1 1/8"
801077		x 7/8"
801079		x 5/8"
801083	2 5/8"	x 2 1/8"
801084		x 1 5/8"
801085		x 1 3/8"
801086		x 1 1/8"
801093	3 1/8"	x 2 5/8"
801094		x 2 1/8"
801095		x 1 5/8"
810101	3 5/8"	x 3 1/8"
810108	4 1/8"	x 3 5/8"
810109		x 3 1/8"
810110		x 2 5/8"
810111		x 2 1/8"

ПЕРЕХОДНИКИ ДВУХРАСТРУБНЫЕ

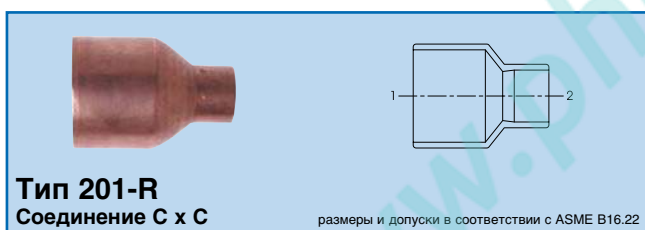

Каталог №	Размер	
	1	2

801004	1/4"	x 3/16"
801005		x 1/8"
801010	3/8"	x 5/16"
801011		x 1/4"
801019	1/2"	x 3/8"
801021		x 1/4"
801023	5/8"	x 1/2"
801025		x 3/8"
801027		x 1/4"
801029	3/4"	x 5/8"
801030		x 1/2"
801031		x 3/8"
801035	7/8"	x 3/4"
801036		x 5/8"
801037		x 1/2"
801038		x 3/8"
801049	1 1/8"	x 7/8"
801050		x 3/4"
801051		x 5/8"
801052		x 1/2"
801056	1 3/8"	x 1 1/8"
801058		x 7/8"
801060		x 5/8"

ПЕРЕХОДНИКИ



Каталог №	Размер
-----------	--------

808001	3/8"
808002	1/2"
808003	5/8"
808004	7/8"
808005	1 1/8"
A11205	1 3/8"
A11206	1 5/8"
A11207	2 1/8"
A11216	2 5/8"
A11217	3 1/8"

ПЕРЕХОДНИКИ



Каталог №	Размер		
	1	x	2
801204	1/4"	x	1/2"
801205		x	3/8"
801206		x	1/4"
801207		x	1/8"
801214	3/8"	x	3/8"
801215		x	1/4"
801216		x	1/8"
801223	1/2"	x	3/4"
801224		x	1/2"
801225		x	3/8"
801226		x	1/4"
801230	5/8"	x	3/4"
801231		x	1/2"
801232		x	3/8"
801233		x	1/4"
801238	3/4"	x	3/4"
801239		x	1/2"
801245	7/8"	x	1"
801246		x	3/4"
801247		x	1/2"
801261	1 1/8"	x	1 1/4"
801263		x	1"
801264		x	3/4"
801265		x	1/2"
801270	1 3/8"	x	1 1/2"
801271		x	1 1/4"
801272		x	1"
801278	1 5/8"	x	2"
801279		x	1 1/2"
801280		x	1 1/4"
801287	2 1/8"	x	2"
801288		x	1 1/2"
801296	2 5/8"	x	2 1/2"
801297	3 1/8"	x	3"

ПЕРЕХОДНИКИ

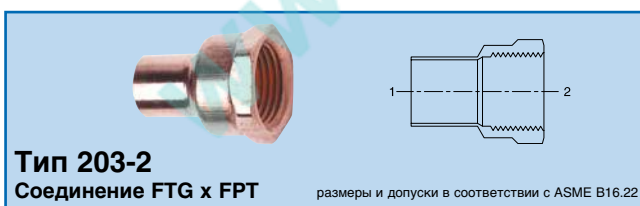

Каталог №	Размер		
	1	x	2
801514	3/8"	x	3/8"
801524	1/2"	x	1/2"
801525		x	3/8"
801526		x	1/4"
801531	5/8"	x	1/2"
801532		x	3/8"
801546	7/8"	x	3/4"
801547		x	1/2"
801563	1 1/8"	x	1"
801564		x	3/4"
801571	1 3/8"	x	1 1/4"
801579	1 5/8"	x	1 1/2"
801587	2 1/8"	x	2"
801596	2 5/8"	x	2 1/2"

ПЕРЕХОДНИКИ

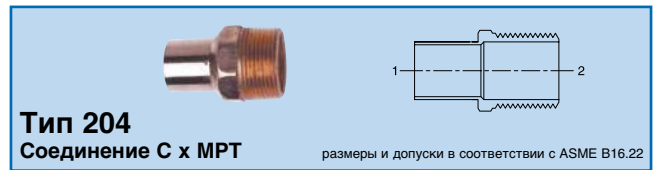

Каталог №	Размер		
	1	x	2
801105	1/4"	x	3/8"
801106		x	1/4"
801107		x	1/8"
801109	5/16"	x	3/8"
801110		x	1/4"
801113	3/8"	x	1/2"
801114		x	3/8"
801115		x	1/4"
801116		x	1/8"
801123	1/2"	x	3/4"
801124		x	1/2"
801125		x	3/8"
801126		x	1/4"
801129	5/8"	x	1"
801130		x	3/4"
801131		x	1/2"
801132		x	3/8"
801133		x	1/4"
801138	3/4"	x	3/4"
801139		x	1/2"
801145	7/8"	x	1"
801146		x	3/4"
801147		x	1/2"
801161	1 1/8"	x	1 1/2"
801162		x	1 1/4"
801163		x	1"
801164		x	3/4"
801165		x	1/2"
801170	1 3/8"	x	1 1/2"
801171		x	1 1/4"
801172		x	1"
801173		x	3/4"
801178	1 5/8"	x	2"
801179		x	1 1/2"
801180		x	1 1/4"
801181		x	1"
801187	2 1/8"	x	2"
801188		x	1 1/2"
801189		x	1 1/4"
801196	2 5/8"	x	2 1/2"
801197		x	2"
801198		x	1 1/2"
801199	3 1/8"	x	3"
801150	4 1/8"	x	4"

ПЕРЕХОДНИКИ



Каталог №	Размер		
	1	x	2
801414	3/8"	x	3/8"
801425	1/2"	x	3/8"
801431	5/8"	x	1/2"
801432		x	3/8"
801446	7/8"	x	3/4"
801447		x	1/2"
801463	1 1/8"	x	1"
801464		x	3/4"
801471	1 3/8"	x	1 1/4"
801479	1 5/8"	x	1 1/2"
801487	2 1/8"	x	2"
801496	2 5/8"	x	2 1/2"

УГОЛЫ 90°

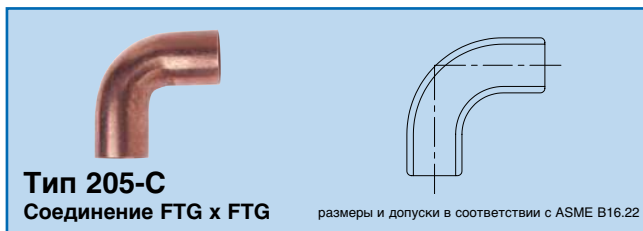

Каталог №	Размер
802612	3/8"
802621	1/2"
802626	5/8"
802634	7/8"
802644	1 1/8"
802684	1 3/8"
802685	1 5/8"
802686	2 1/8"
802687	2 5/8"
802688	3 1/8"
802689	3 5/8"
802690	4 1/8"

УГОЛЫ ОДНОРАСТРУБНЫЕ 45°

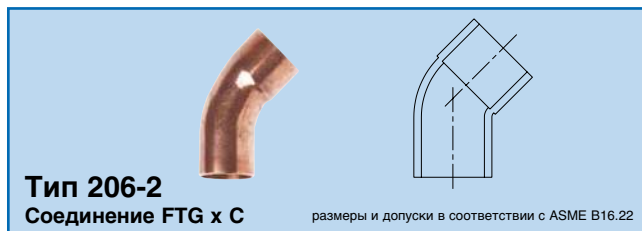

Каталог №	Размер
803312	3/8"
803321	1/2"
803326	5/8"
803330	3/4"
803334	7/8"
803344	1 1/8"
803350	1 3/8"
803355	1 5/8"
803359	2 1/8"
803363	2 5/8"
803368	3 1/8"
803373	4 1/8"

УГОЛЫ 90° - ДЛИННЫЙ РАДИУС

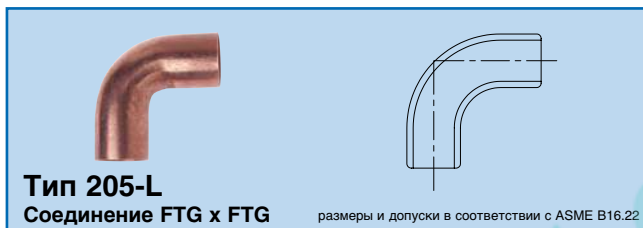

Каталог №	Размер
802650	1 3/8"
802655	1 5/8"
802659	2 1/8"

УГОЛЫ 45°



Каталог №	Размер
803621	1/2"
803626	5/8"
803634	7/8"
803644	1 1/8"

УГОЛЫ ДВУХРАСТРУБНЫЕ 45°



Каталог №	Размер
803005	1/4"
803012	3/8"
803021	1/2"
803026	5/8"
803030	3/4"
803034	7/8"
803044	1 1/8"
803050	1 3/8"
803055	1 5/8"
803059	2 1/8"
803063	2 5/8"
803067	3 1/8"
803070	3 5/8"
803073	4 1/8"

УГОЛЫ ДВУХРАСТРУБНЫЕ 90



Каталог №	Размер
802003	1/4"
802009	3/8"
802017	1/2"
801622	5/8"
802028	3/4"
801634	7/8"
802040	1"
801647	1 1/8"
802084	1 3/8"
802085	1 5/8"
802086	2 1/8"
802087	2 5/8"
802088	3 1/8"
802089	3 5/8"
802090	4 1/8"
802097	6 1/8"

УГОЛЫ ОДНОРАСТРУБНЫЕ 90°



Каталог №	Размер
802305	1/4"
802312	3/8"
802321	1/2"
802326	5/8"
801652	5/8"
802330	3/4"
802334	7/8"
801654	7/8"
802344	1 1/8"
802384	1 3/8"
802385	1 5/8"
802386	2 1/8"
802387	2 5/8"
802388	3 1/8"
802389	3 5/8"
802390	4 1/8"

УГОЛЫ ДВУХРАСТРУБНЫЕ 90° - ДЛИННЫЙ РАДИУС (ПРОДОЛЖЕНИЕ)



Каталог №	Размер
802055	1 3/8"
802063	1 5/8"
802072	2 1/8"
802082	2 5/8"
802092	3 1/8"
802093	3 5/8"
802095	4 1/8"

УГОЛЫ ДВУХРАСТРУБНЫЕ 90° - ДЛИННЫЙ РАДИУС



Каталог №	Размер
802809	3/8"
802817	1/2"
802822	5/8"
802828	3/4"
802834	7/8"
802847	1 1/8"
802350	1 3/8"
802355	1 5/8"
802359	2 1/8"
802363	2 5/8"
802368	3 1/8"
802393	3 5/8"
802395	4 1/8"

90° УГОЛКИ ПЕРЕХОДНЫЕ



Каталог №	Размер		
	1	x	2
802011	3/8"	x	1/4"
802019	1/2"	x	3/8"
802023	5/8"	x	1/2"
802025		x	3/8"
802029	3/4"	x	5/8"
802030		x	1/2"
802035	7/8"	x	3/4"
802036		x	5/8"
802037		x	1/2"
802049	1 1/8"	x	7/8"
802050		x	3/4"
802051		x	5/8"
802052		x	1/2"
802056	1 3/8"	x	1 1/8"
802077	1 5/8"	x	1 3/8"
802078	2 1/8"	x	1 5/8"

90° УГОЛКИ ПЕРЕХОДНЫЕ - ДЛИННЫЙ РАДИУС



Каталог №	Размер		
	1	x	2
802711	3/8"	x	1/4"
802719	1/2"	x	3/8"
802723	5/8"	x	1/2"
802725		x	3/8"
802735	7/8"	x	3/4"
802736		x	5/8"
802749	1 1/8"	x	7/8"
802756	1 3/8"	x	1 1/8"
802058		x	7/8"
802060		x	5/8"
802064	1 5/8"	x	1 3/8"
802065		x	1 1/8"
802067		x	7/8"
802073	2 1/8"	x	1 5/8"
802074		x	1 3/8"
802075		x	1 1/8"
802083	2 5/8"	x	2 1/8"

УГОЛЫ ДВУХРАСТРУБНЫЕ 90° - ДЛИННЫЙ РАДИУС



Каталог №	Размер
802701	3/16"
802715	1/4"
802710	5/16"
802716	3/8"
802717	1/2"
802722	5/8"
802728	3/4"
802734	7/8"
802747	1 1/8"

ТРОЙНИКИ



Каталог №	Размер		
	1	x	3
840368	1/4"	x	3/8"
840308		x	3/16"
840334	5/16"	x	3/8"
840416	3/8"	x	5/8"
840405		x	1/2"
840324		x	1/4"
840330		x	3/8"
840332		x	1/4"
840415	1/2"	x	5/8"
840402		x	3/8"
840350		x	1/4"
840403		x	1/2"
840404		x	3/8"
840358		x	1/4"
840363		x	1/2"
840364		x	3/8"
840366		x	1/4"
840467	5/8"	x	1 1/8"
840447		x	7/8"
840429		x	3/4"
840407		x	1/2"
840408		x	3/8"
840414		x	1/4"
840409		x	5/8"
840410		x	1/2"
840411		x	3/8"
840412		x	5/8"
840367		x	1/2"
840413		x	3/8"
840446	3/4"	x	7/8"
840418		x	5/8"
840419		x	1/2"
840420		x	3/8"
840421		x	3/4"
840422		x	5/8"
840423		x	1/2"
840425		x	3/4"
840426		x	5/8"
840427		x	1/2"
840465	7/8"	x	1 1/8"
840432		x	3/4"
840433		x	5/8"
840434		x	1/2"
840435		x	3/8"
840436		x	7/8"
840437		x	3/4"

ТРОЙНИКИ (ПРОДОЛЖЕНИЕ)

Каталог №	Размер		
	1	x	3
804041	7/8"	x	5/8"
804042		x	3/4"
804043		x	5/8"
804044		x	1/2"
804045		x	3/8"
840230		x	1/2"
840231		x	5/8"
840232		x	1/2"
840101	1 1/8"	x	1 1/8"
840482		x	1 3/8"
840449		x	7/8"
840450		x	3/4"
840451		x	5/8"
840452		x	1/2"
840455		x	7/8"
840456		x	7/8"
840457		x	3/4"
840458		x	5/8"
840459		x	1/2"
840233		x	3/4"
840234		x	7/8"
840235		x	3/4"
840236		x	5/8"
840461		x	5/8"
840462		x	7/8"
840463		x	5/8"
840122	1 3/8"	x	1 3/8"
840100		x	1 5/8"
840469		x	1 1/8"
840470		x	7/8"
840471		x	5/8"
840472		x	1/2"
840473		x	1 1/8"
840474		x	1 1/8"
840475		x	7/8"
840476		x	5/8"
840477		x	1/2"
840478		x	7/8"
840479		x	1 1/8"
840480		x	7/8"
840481		x	5/8"
840483		x	5/8"
840121	1 5/8"	x	1 5/8"
840485		x	1 3/8"
840486		x	1 1/8"
840487		x	7/8"
840488		x	5/8"
840489		x	1/2"
840490		x	1 3/8"
840491		x	1 3/8"
840492		x	1 1/8"
840493		x	7/8"
840494		x	5/8"
840495		x	1 1/8"
840496		x	1 3/8"
840497		x	1 1/8"
840498		x	7/8"
840237		x	5/8"

ТРОЙНИКИ (ПРОДОЛЖЕНИЕ)



Каталог №	Размер					
	1	x	2	x	3	
840099	1 5/8"	x	7/8"	x	1 5/8"	
840239		x		x	1 3/8"	
840240		x		x	1 1/8"	
840238		x		x	7/8"	
840243		x		x	5/8"	
840244		x	5/8"	x	1 5/8"	
840153	2 1/8"	x	2 1/8"	x	3 1/8"	
840144		x		x	2 5/8"	
840103		x		x	1 5/8"	
840104		x		x	1 3/8"	
840105		x		x	1 1/8"	
840106		x		x	7/8"	
840107		x		x	5/8"	
840108		x		x	1/2"	
840109		x	1 5/8"	x	2 1/8"	
840110		x		x	1 5/8"	
840111		x		x	1 3/8"	
840112		x		x	1 1/8"	
840113		x		x	7/8"	
840114		x		x	5/8"	
840115		x	1 3/8"	x	2 1/8"	
840116		x		x	1 5/8"	
840117		x		x	1 3/8"	
840118		x		x	1 1/8"	
840119		x		x	7/8"	
840120		x		x	5/8"	
840245		x	1 1/8"	x	2 1/8"	
840247		x		x	1 1/8"	
840248		x	7/8"	x	2 1/8"	
840249		x	5/8"	x	2 1/8"	
840124	2 5/8"	x	2 5/8"	x	2 1/8"	
840125		x		x	1 5/8"	
840126		x		x	1 3/8"	
840127		x		x	1 1/8"	
840128		x		x	7/8"	
840129		x		x	5/8"	
840130		x	2 1/8"	x	2 5/8"	
840131		x		x	2 1/8"	
840132		x		x	1 5/8"	
840133		x		x	1 3/8"	
840134		x		x	1 1/8"	
840135		x		x	7/8"	
840136		x		x	5/8"	
840137		x	1 5/8"	x	2 5/8"	
840138		x		x	2 1/8"	
840139		x		x	1 5/8"	
840140		x		x	1 3/8"	
840141		x		x	1 1/8"	
840142		x		x	7/8"	
840143		x		x	5/8"	
840220		x	1 3/8"	x	2 5/8"	
840250		x		x	2 1/8"	

ТРОЙНИКИ (ПРОДОЛЖЕНИЕ)

Каталог №	Размер					
	1	x	2	x	3	
840251	2 5/8"	x	1 3/8"	x	1 5/8"	
840252		x		x	1 3/8"	
840253		x		x	1 1/8"	
840254		x		x	7/8"	
840255		x		x	5/8"	
840221	2 5/8"	x	1 1/8"	x	2 5/8"	
840256		x		x	2 1/8"	
840257		x		x	1 5/8"	
840258		x		x	1 3/8"	
840259		x		x	1 1/8"	
840222		x	7/8"	x	2 5/8"	
840151	3 1/8"	x	3 1/8"	x	2 5/8"	
840150		x		x	2 1/8"	
840149		x		x	1 5/8"	
840148		x		x	1 3/8"	
840147		x		x	1 1/8"	
840146		x		x	7/8"	
840145		x		x	5/8"	
840159		x	2 5/8"	x	3 1/8"	
840158		x		x	2 5/8"	
840157		x		x	2 1/8"	
840156		x		x	1 5/8"	
840155		x		x	1 3/8"	
840154		x		x	1 1/8"	
840167		x	2 1/8"	x	3 1/8"	
840165		x		x	2 5/8"	
840164		x		x	2 1/8"	
840163		x		x	1 5/8"	
840162		x		x	1 3/8"	
840161		x		x	1 1/8"	
840174		x	1 5/8"	x	3 1/8"	
840181		x	1 3/8"	x	3 1/8"	
840178		x	1 1/8"	x	3 1/8"	
840179		x	7/8"	x	3 1/8"	
840198	4 1/8"	x	4 1/8"	x	3 1/8"	
840197		x		x	2 5/8"	
840196		x		x	2 1/8"	
840195		x		x	1 5/8"	
840194		x		x	1 3/8"	
840193		x		x	1 1/8"	
840192		x		x	7/8"	
840191		x		x	5/8"	
840208		x	3 1/8"	x	4 1/8"	
840206		x		x	3 1/8"	
840205		x		x	2 5/8"	
840204		x		x	2 1/8"	
840212		x	2 5/8"	x	4 1/8"	
840216		x	2 1/8"	x	4 1/8"	
840215		x	1 5/8"	x	4 1/8"	
840214		x	1 3/8"	x	4 1/8"	
840213		x	1 1/8"	x	4 1/8"	
840503	6 1/8"	x	6 1/8"	x	3 1/8"	
840504		x		x	2 5/8"	
840505		x		x	2 1/8"	

ТРОЙНИКИ

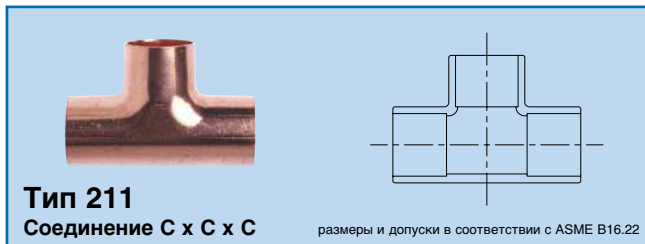

Каталог №	Размер
840302	3/16"
840306	1/4"
840313	5/16"
804000	3/8"
804001	1/2"
804006	5/8"
804017	3/4"
804031	7/8"
804048	1 1/8"
804068	1 3/8"
804084	1 5/8"
840102	2 1/8"
840123	2 5/8"
840152	3 1/8"
840190	3 5/8"
840200	4 1/8"
840500	6 1/8"

ТРОЙНИКИ ПЕРЕХОДНЫЕ

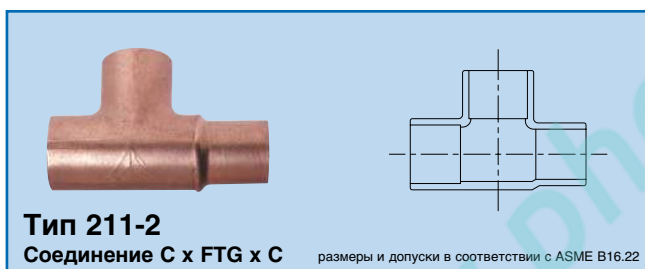

Каталог №	Размер
804106	5/8"
804131	7/8"

ЗАГЛУШКИ



Каталог №	Размер
A01402	1/4"
A01422	3/8"
A01392	1/2"
A01504	5/8"
A01529	7/8"
A01556	1 1/8"
A01590	1 3/8"
A01628	1 5/8"

ЗАГЛУШКИ



Каталог №	Размер
807002	1/4"
807004	3/8"
807006	1/2"
807007	5/8"
807008	3/4"
807009	7/8"
807011	1 1/8"
807012	1 3/8"
807013	1 5/8"
807014	2 1/8"
807015	2 5/8"
807016	3 1/8"
807017	3 5/8"
807018	4 1/8"

ПЕРЕХОДНИКИ ОДНОРАСТРУБНЫЕ



Каталог №	Размер		
	1	x	2
801302	1/4"	x	1/8"
801306	3/8"	x	1/4"
801312	1/2"	x	3/8"
801314		x	1/4"
801315	5/8"	x	1/2"
801317		x	3/8"
801320	3/4"	x	5/8"
801321		x	1/2"
801322		x	3/8"
801325	7/8"	x	3/4"
801326		x	5/8"
801327		x	1/2"
801337	1 1/8"	x	7/8"
801338		x	3/4"
801339		x	5/8"
801340		x	1/2"
801343	1 3/8"	x	1 1/8"
801345		x	7/8"
801347		x	5/8"
801350	1 5/8"	x	1 3/8"
801351		x	1 1/8"
801353		x	7/8"
801355		x	5/8"
801358	2 1/8"	x	1 5/8"
801359		x	1 3/8"
801360		x	1 1/8"
801362		x	7/8"
801364		x	5/8"
801367	2 5/8"	x	2 1/8"
801368		x	1 5/8"
801369		x	1 3/8"
801370		x	1 1/8"
801376	3 1/8"	x	2 5/8"
801377		x	2 1/8"
801378		x	1 5/8"
801379		x	1 3/8"
801381	3 5/8"	x	3 1/8"
801382		x	2 5/8"
801383		x	2 1/8"
801386	4 1/8"	x	3 5/8"
801387		x	3 1/8"
801388		x	2 5/8"
801389		x	2 1/8"

ВТУЛКИ



Каталог №	Размер		
	1	x	2
801706	3/8"	x	1/4"
801712	1/2"	x	3/8"
801714		x	1/4"
801715	5/8"	x	1/2"
801717		x	3/8"
801720	3/4"	x	5/8"
801721		x	1/2"
801722		x	3/8"
801725	7/8"	x	3/4"
801726		x	5/8"
801727		x	1/2"
801737	1 1/8"	x	7/8"
801738		x	3/4"
801739		x	5/8"
801743	1 3/8"	x	1 1/8"
801745		x	7/8"
801750	1 5/8"	x	1 3/8"
801751		x	1 1/8"
801758	2 1/8"	x	1 5/8"
801759		x	1 3/8"
801767	2 5/8"	x	2 1/8"

ВТУЛКИ



Каталог №	Размер		
	1	x	2
A07812	5/8"	x	1/8"
A07813		x	1/4"
A07814	7/8"	x	3/8"
A07815	1 1/8"	x	1/2"
A07816	1 3/8"	x	3/4"
A07817	1 5/8"	x	1"
A07819	2 1/8"	x	1 1/2"

СКОБЫ МЕДНЫЕ-2 ОТВЕРСТИЯ



Каталог №	Размер
A01203	1/4"
A01278	3/8"
A01366	1/2"
A02529	5/8"
A01467	3/4"
A02574	7/8"
A02614	1 1/8"
A02650	1 3/8"
A02675	1 5/8"
A02708	2 1/8"

МАСЛОПОДЪЁМНЫЕ ПЕТЛИ

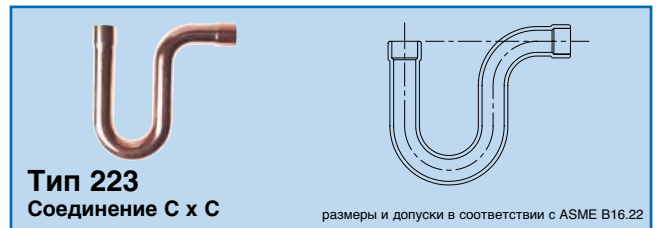

Каталог №	Размер
860999	5/8"
861008	3/4"
861000	7/8"
861001	1 1/8"
861002	1 3/8"
861003	1 5/8"
861009	2 1/8"

ПОДВЕСЫ

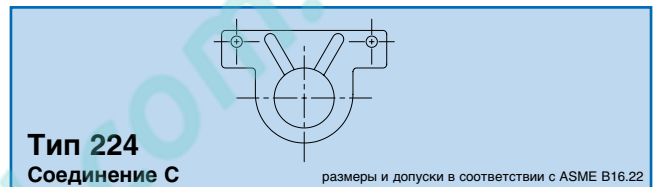

Каталог №	Размер
A03167	5/8"
A03168	7/8"
A03171	1 1/8"

ПЕРФОЛЕНТА МЕДНАЯ



Каталог №	Размер
A01211	7,60 m

РАСПРЕДЕЛИТЕЛИ

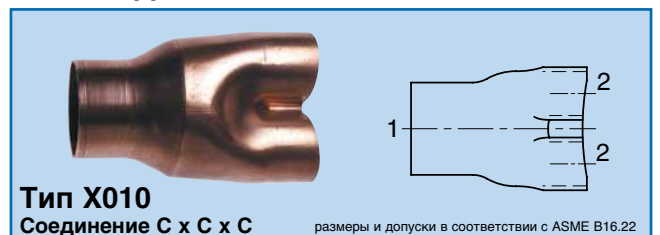

Каталог №	Размер		
	1	x	2
X01052	3/4"	x	1/2"
X01051	7/8"	x	5/8"
X01050	1 3/8"	x	7/8"

Другие размеры по запросу.

ПОВОРОТЫ НА 180° (КАЛАЧ)



Каталог №	Размер	Размер А (мм)
806025	3/8"	114,3
806020	3/8"	38,1
806048	1/2"	152,4
806045	1/2"	101,6
806041	1/2"	76,2
806036	1/2"	50,8
806032	1/2"	38,1
806069	5/8"	152,4
806060	5/8"	76,2
806058	5/8"	63,5
806056	5/8"	57,2
806053	5/8"	47,6
806051	5/8"	39,7
806084	3/4"	101,6
806074	3/4"	54,0
806077	3/4"	63,5
806095	7/8"	85,7
806092	7/8"	63,5
860110	1 1/8"	76,2
860111	1 1/8"	82,6
860121	1 3/8"	95,3
860131	1 5/8"	114,3
860140	2 1/8"	139,7

www.pholod.com.ua

МЕТРИЧЕСКИЕ МЕДНЫЕ ФИТИНГИ

“МЕТРИЧЕСКИЕ ФИТИНГИ ДЛЯ СИСТЕМ ХОЛОДОСНАБЖЕНИЯ”

Символы, применяемые для обозначения окончаний фитингов:

- “C” : Окончание фитинга, в которое медная труба вставляется (ODS окончание под пайку).
“FTG” : Окончание фитинга, которое вставляется в любое окончание “C”.

Примечание

- Обозначение окончаний под пайку (C) и фитингов (FTG) выражены в наружных диаметрах OD.
- Вся Национальная резьба труб (NPT) выражена во внутренней FPT и в наружной MPT резьбе.

Внимание:

В соответствии с Директивой PED 97/23/ЕС все медные трубы и фитинги, поставляемые компанией “ITE” относятся к категории SEP (Sound Engineering Practices) со ссылкой на статью 3 параграфа 3 PED. Маркировка SE не может быть применена к этим трубам и фитингам потому, что все монтажные работы такие как гибка труб, их пайка и термическая обработка производится в полевых условиях.

НОРМЫ

- Оригинальные фитинги для систем кондиционирования и холодоснабжения
- Строго соответствуют **норме BS 864 Часть 2**
- Строго соответствуют **норме DIN 2856**



РАЗМЕРЫ

- Размеры изображенных продуктов предназначены для широкого применения и основаны на последних данных.
- Размеры могут быть пересмотрены без предварительного извещения (коды, изготовление, требования рынка и т.д.).
- Размеры и допуски в соответствии с DIN EN 1254-1.
- Качество материала в соответствии с стандартами EN 10204 и EN 12449.

ОТВОДЫ ОДНОРАСТРУБНЫЕ 90°

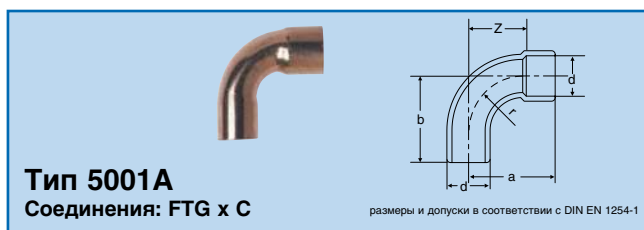

Каталог №	Размер d	± Размер (мм)			
		a	b	r	Z
5001A-06	06 мм	14	16	7	7
5001A-08	08 мм	18	20	10	10
5001A-10	10 мм	21	23	12	12
5001A-12	12 мм	24	26	15	15
5001A-14	14 мм	30	32	18	18
5001A-15	15 мм	30	32	18	18
5001A-16	16 мм	30	31	17	17
5001A-18	18 мм	36	38	22	22
5001A-22	22 мм	43	45	27	27
5001A-28	28 мм	53	55	34	34
5001A-35	35 мм	67	69	43	43
5001A-42	42 мм	79	81	51	51
5001A-54	54 мм	99	101	65	65
5001A-64	64 мм	112	115	78	78
5001A-67	67 мм	116	119	81	81
5001A-70	70 мм	120	123	85	85
5001A-76	76 мм	127	130	92	92
5001A-80	80 мм	134	137	121	121
5001A-89	89 мм	147	150	108	108
5001A-108	108 мм	179	182	131	131
5001A-133	133 мм	212	217	177	177

УГОЛЫ ОДНОРАСТРУБНЫЕ 45°



Каталог №	Размер d	± Размер (мм)		
		a	b	Z
5040-06	06 мм	9	11	3
5040-08	08 мм	11	13	4
5040-10	10 мм	12	14	4
5040-12	12 мм	14	16	5
5040-14	14 мм	16,5	16,5	5,5
5040-15	15 мм	17	19	6
5040-16	16 мм	18	20	7
5040-18	18 мм	20	22	7
5040-22	22 мм	25	27	9
5040-28	28 мм	29	31	10
5040-35	35 мм	37	39	14
5040-42	42 мм	42	44	15
5040-54	54 мм	52	54	20
5040-64	64 мм	62	65	27
5040-67	67 мм	65	68	28,5
5040-76	76 мм	68	71	32
5040-80	80 мм	83	85	48
5040-89	89 мм	78	81	37,5
5040-108	108 мм	110	113	60
5040-133	133 мм	280	280	235

ОТВОДЫ ДВУХРАСТРУБНЫЕ 90°



Каталог №	Размер d	± Размер (мм)		
		a	r	Z
5002A-06	06 мм	13	7,2	7,2
5002A-08	08 мм	16,5	9,6	9,6
5002A-10	10 мм	20	12	12
5002A-12	12 мм	23	14,4	14,4
5002A-14	14 мм	29	18	18
5002A-15	15 мм	29	18	18
5002A-16	16 мм	29	18	18
5002A-18	18 мм	34,5	21,6	21,6
5002A-22	22 мм	42	26,4	26,4
5002A-28	28 мм	52	33,6	33,6
5002A-35	35 мм	65	42	42
5002A-42	42 мм	77,5	50,4	50,4
5002A-54	54 мм	97	64,8	64,8
5002A-64	64 мм	109,5	76,8	76,8
5002A-67	67 мм	117	84	84
5002A-70	70 мм	138	105	105
5002A-76	76 мм	125	91,3	91,3
5002A-80	80 мм	153	120	120
5002A-89	89 мм	144,5	106,7	106,7
5002A-108	108 мм	177	129,6	129,6
5002A-133	133 мм	212	177	177
5002A-159	159 мм	262	227	227

УГОЛЫ ДВУХРАСТРУБНЫЕ 45°

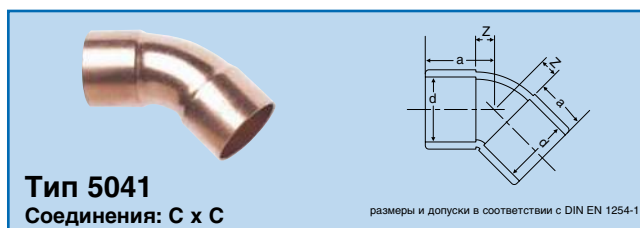

Каталог №	Размер d	± Размер (мм)		
		d	a	Z
5041-06	06 мм	6	9	3
5041-08	08 мм	8	11	4
5041-10	10 мм	10	12	4
5041-12	12 мм	12	14	5
5041-14	14 мм	14	16,5	5,5
5041-15	15 мм	15	17	6
5041-16	16 мм	16	18	7
5041-18	18 мм	18	20	7
5041-22	22 мм	22	25	9
5041-28	28 мм	28	29	10
5041-35	35 мм	35	37	14
5041-42	42 мм	42	42	15
5041-54	54 мм	54	52	20
5041-64	64 мм	64	62	27
5041-67	67 мм	67	65	28,5
5041-76	76 мм	76	68	32
5041-80	80 мм	80	83	48
5041-89	89 мм	89	78	37,5
5041-108	108 мм	108	110	60
5041-133	133 мм	133	280	235
5041-159	159 мм	159	335	290

ПОВОРОТЫ НА 180° (КАЛАЧ)



Каталог №	Размер d	± Размер (мм)			
		a	c	r	z
5060-08	08 мм	20	24	12	12
5060-12	12 мм	28	36	18	17
5060-14	14 мм	33,5	45	22,5	22,5
5060-15	15 мм	34,5	45	22,5	22,5
5060-16	16 мм	37	48	24	24
5060-18	18 мм	41	54	27	27
5060-22	22 мм	48	66	33	31
5060-28	28 мм	60	84	42	40
5060-35	35 мм	95	140	70	70
5060-42	42 мм	112	168	84	83
5060-54	54 мм	140	216	108	106

ОТСТУП ДВУХРАСТРУБНЫЕ

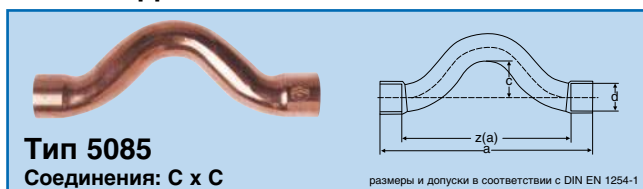

Каталог №	Размер d	± Размер (мм)		
		a	c	z(a)
5085-12	12 mm	100	20	82
5085-14	14 mm	112	20	90
5085-15	15 mm	113	20	91
5085-16	16 mm	113	20	91
5085-18	18 mm	122	20	96
5085-22	22 mm	145	23	113

УГОЛЫ ДВУХРАСТРУБНЫЕ 90°



Каталог №	Размер d	± Размер (мм)			
		a	b	z(a)	z(b)
5090-06	06 мм	13	13	7,2	7,2
5090-08	08 мм	12,5	12,5	5,5	5,5
5090-10	10 мм	15	15	7	7
5090-12	12 мм	16,5	16,5	7,5	7,5
5090-14	14 мм	19,5	19,5	8,5	8,5
5090-15	15 мм	22	11	11	11
5090-16	16 мм	24	13	13	13
5090-18	18 мм	25,5	25,5	12,5	12,5
5090-22	22 мм	30	30	14	14
5090-28	28 мм	36,5	36,5	17,5	17,5
5090-35	35 мм	46	46	23	23
5090-42	42 мм	55	55	28	28
5090-54	54 мм	70	70	38	38
5090-64	64 мм	83,5	83,5	51	51
5090-76	76 мм	91,5	91,5	58	58
5090-89	89 мм	105	105	67,5	67,5
5090-108	108 мм	127	127	79,5	79,5
5090-15-12	15-12 мм	22	24,5	10	12,5
5090-18-15	18-15 мм	25	25	11	15
5090-22-15	22-15 мм	32	33	15	21
5090-22-18	22-18 мм	32	34	15	20

ОТСТУПЫ ОДНОРАСТРУБНЫЕ

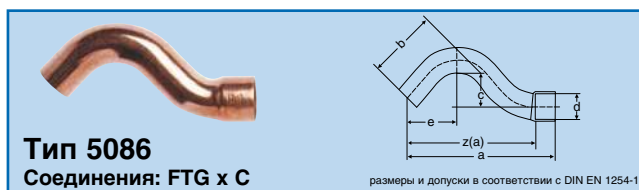

Каталог №	Размер d	± Размер (мм)				
		a	b	c	e	z(a)
5086-12	12 мм	86	43	20	36	76
5086-14	14 мм	94	46	20	37	83
5086-15	15 мм	93	43	20	36	81
5086-16	16 мм	94	46	20	37	83
5086-18	18 мм	101	47	20	40	88
5086-22	22 мм	122	54	23	49	106

УГОЛЫ ОДНОРАСТРУБНЫЕ 90°



Каталог №	Размер d	± Размер (мм)		
		a	b	Z
5092-06	06 мм	14	16	7,2
5092-08	08 мм	12,5	15,5	5,5
5092-10	10 мм	19	22	10
5092-12	12 мм	17	20	8
5092-14	14 мм	20,5	23	9,5
5092-15	15 мм	23	25	11
5092-16	16 мм	25	28,5	13
5092-18	18 мм	26,5	27	12,5
5092-22	22 мм	31	33	14
5092-28	28 мм	37,5	39,5	17,5
5092-35	35 мм	47	54	24
5092-42	42 мм	56	66	29
5092-54	54 мм	71	82	39

ТРОЙНИКИ

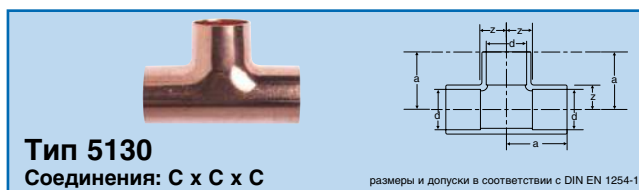

Каталог №	Размер d	± Размер (мм)	
		a	z
5130-06	06 мм	10	4
5130-08	08 мм	12	5
5130-10	10 мм	14	6
5130-12	12 мм	16	7
5130-14	14 мм	19	8
5130-15	15 мм	19	8
5130-16	16 мм	20	9
5130-18	18 мм	23	10
5130-22	22 мм	28	12
5130-28	28 мм	34	15
5130-35	35 мм	42	19
5130-42	42 мм	50	23
5130-54	54 мм	61	29
5130-64	64 мм	73	40
5130-67	67 мм	72	38
5130-76	76 мм	80	46
5130-89	89 мм	92	54
5130-108	108 мм	112	64
5130-133	133 мм	135	85
5130-159	159 мм	160	100

ТРОЙНИКИ ПЕРЕХОДНЫЕ

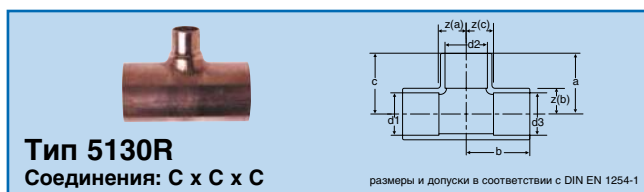

Каталог №	Размер d1-d2-d3	± Размер (мм)					
		a	b	c	z(a)	z(b)	z(c)
5130R-06-08B-06	06-08-06	13	12	13	7	5	7
5130R-06-10B-06	06-10-06	14	14	14	8	6	8
5130R-08-06B-06	08-06-06	12	11	12	5	5	6
5130R-08-06B-08	08-06-08	12	11	12	5	5	5
5130R-08-10B-08	08-10-08	15	14	15	8	6	8
5130R-10-06B-10	10-06-10	14	12	14	6	6	6
5130R-10-08B-08	10-08-08	14	13	14	6	6	7
5130R-10-08B-10	10-08-10	14	13	14	6	6	6
5130R-10-10B-08	10-10-08	14	14	15	6	6	8
5130R-10-12B-10	10-12-10	16,5	16	16,5	8,5	7	8,5
5130R-10-15B-10	10-15-10	19	18,5	19	11	7,5	11
5130R-12-06B-12	12-06-12	15	14,5	15	6	8,5	6
5130R-12-08B-12	12-08-12	15	14	15	6	7	6
5130R-12-10B-10	12-10-10	15	15	16,5	6	7	8,5
5130R-12-10B-12	12-10-12	15	15	15	6	7	6
5130R-12-12B-10	12-12-10	16	16	17,5	7	7	9
5130R-12-14B-12	12-14-12	19	19	19	10	8	10
5130R-12-15B-12	12-15-12	19,5	19	19,5	10,5	8	10,5
5130R-12-16B-12	12-16-12	20	19,5	20	11	8,5	11
5130R-12-18B-12	12-18-12	23	23	23	14	10	14
5130R-14-10B-14	14-10-14	17	16	17	6	8	6
5130R-14-12B-12	14-12-12	18	17	18	7	8	9
5130R-14-12B-14	14-12-14	18	17	18	7	8	7
5130R-14-14B-12	14-14-12	19	19	20	8	8	10
5130R-14-16B-12	14-16-12	21	19,5	20	10	8,5	11
5130R-14-16B-14	14-16-14	21,5	19,5	21,5	10,5	8,5	10,5
5130R-14-18B-14	14-18-14	23,5	23	23,5	12,5	10	12,5
5130R-14-22B-14	14-22-14	27,5	27	27,5	16,5	11	16,5
5130R-15-06B-15	15-06-15	16	16,5	16	5	10,5	5
5130R-15-08B-15	15-08-15	16	16	16	5	9	5
5130R-15-10B-10	15-10-10	17	16,5	17	6	8,5	9
5130R-15-10B-12	15-10-12	17	16,5	18	6	8,5	9
5130R-15-10B-15	15-10-15	17	17	17	6	9	6
5130R-15-12B-10	15-12-10	18	18	19	7	9	11
5130R-15-12B-12	15-12-12	18	18	18	7	9	9
5130R-15-12B-15	15-12-15	18	18	18	7	9	7
5130R-15-15B-10	15-15-10	19	19	19	8	8	11
5130R-15-15B-12	15-15-12	19	19	19	8	8	10
5130R-15-18B-15	15-18-15	23	23	23	12	10	12
5130R-15-22B-15	15-22-15	27	28	27	16	12	16
5130R-15-28B-15	15-28-15	33	34	33	22	15	22
5130R-16-06B-16	16-06-16	16,5	15,5	16,5	5,5	9,5	5,5
5130R-16-10B-16	16-10-16	17	17	17	6	9	6
5130R-16-12B-12	16-12-12	18	18	18	7	9	9
5130R-16-12B-14	16-12-14	18	18	20,5	7	9	9,5
5130R-16-12B-16	16-12-16	18	18	18	7	9	7
5130R-16-14B-12	16-14-12	19	20	19	8	9	10
5130R-16-14B-14	16-14-14	19	20	20	8	9	9
5130R-16-14B-16	16-14-16	19	20	19	8	9	8
5130R-16-16B-12	16-16-12	20	20	20	9	9	11
5130R-16-16B-14	16-16-14	20	20	21	9	9	10
5130R-16-18B-14	16-18-14	22,5	23	23	11,5	10	12
5130R-16-18B-16	16-18-16	22,5	23	22,5	11,5	10	11,5
5130R-16-22B-16	16-22-16	26,5	28	26,5	15,5	12	15,5
5130R-18-06B-18	18-06-18	20	17	20	7	11	7
5130R-18-10B-18	18-10-18	20,5	18	20,5	7,5	10	7,5
5130R-18-12B-12	18-12-12	20	19	19,5	7	10	10,5
5130R-18-12B-14	18-12-14	20	19	20	7	10	9
5130R-18-12B-15	18-12-15	20	19	20	7	10	9
5130R-18-12B-16	18-12-16	20	19	19,5	7	10	8,5

ТРОЙНИКИ ПЕРЕХОДНЫЕ (ПРОДОЛЖЕНИЕ)

Каталог №	Размер d1-d2-d3	± Размер (мм)					
		a	b	c	z(a)	z(b)	z(c)
5130R-18-12B-18	18-12-18	21	19	21	8	10	8
5130R-18-14B-12	18-14-12	21	21	20	8	10	11
5130R-18-14B-14	18-14-14	21	21	21	8	10	10
5130R-18-14B-16	18-14-16	21	21	21	8	10	10
5130R-18-14B-18	18-14-18	21	21	21	8	10	8
5130R-18-15B-12	18-15-12	22	21	20	9	10	11
5130R-18-15B-15	18-15-15	22	21	22	9	10	11
5130R-18-15B-18	18-15-18	21	21	21	8	10	8
5130R-18-16B-14	18-16-14	22	21	22	9	10	11
5130R-18-16B-16	18-16-16	22	21	22	9	10	11
5130R-18-16B-18	18-16-18	22	21	22	9	10	9
5130R-18-18B-10	18-18-10	23	23	22	10	10	14
5130R-18-18B-12	18-18-12	23	23	21	10	10	13
5130R-18-18B-14	18-18-14	23	23	23	10	10	12
5130R-18-18B-15	18-18-15	23	23	23	10	10	12
5130R-18-18B-16	18-18-16	23	23	23	10	10	12
5130R-18-22B-15	18-22-15	27,5	28	27	14,5	12	16
5130R-18-22B-18	18-22-18	27,5	28	27,5	14,5	12	14,5
5130R-18-28B-18	18-28-18	33,5	34	33,5	20,5	15	20,5
5130R-22-06B-22	22-06-22	23	21	23	7	15	7
5130R-22-10B-22	22-10-22	23	21	23	7	13	7
5130R-22-12B-12	22-12-12	23	21	21	7	12	12
5130R-22-12B-14	22-12-14	23	21	22	7	12	11
5130R-22-12B-15	22-12-15	23	21	22	7	12	11
5130R-22-12B-22	22-12-22	23	21	23	7	12	7
5130R-22-14B-14	22-14-14	24	23	23	8	12	12
5130R-22-14B-16	22-14-16	24	23	23	8	12	12
5130R-22-14B-18	22-14-18	24	23	24	8	12	11
5130R-22-14B-22	22-14-22	24	23	24	8	12	8
5130R-22-15B-12	22-15-12	25	23	22,5	9	12	13,5
5130R-22-15B-15	22-15-15	25	23	24	9	12	13
5130R-22-15B-18	22-15-18	25	24	25	9	12	12
5130R-22-15B-22	22-15-22	25	23	25	9	12	9
5130R-22-16B-16	22-16-16	25	23	23,5	9	12	12,5
5130R-22-16B-18	22-16-18	25	23	24	9	12	11
5130R-22-16B-22	22-16-22	25	23	25	9	12	9
5130R-22-18B-12	22-18-12	26	25	24	10	12	15
5130R-22-18B-14	22-18-14	26	25	25	10	12	14
5130R-22-18B-15	22-18-15	26	25	25	10	12	14
5130R-22-18B-16	22-18-16	26	25	25	10	12	14
5130R-22-18B-18	22-18-18	27	25	26	11	12	13
5130R-22-18B-22	22-18-22	27	25	27	11	12	11
5130R-22-22B-14	22-22-14	28	28	27	12	12	16
5130R-22-22B-15	22-22-15	28	28	27	12	12	16
5130R-22-22B-16	22-22-16	28	28	26,5	12	12	15,5
5130R-22-22B-18	22-22-18	28	28	27	12	12	14
5130R-22-28B-15	22-28-15	35	34	33	19	15	22
5130R-22-28B-22	22-28-22	35	34	35	19	15	19
5130R-22-35B-22	22-35-22	43	42	43	27	19	27
5130R-28-10B-28	28-10-28	27	26	27	8	18	8
5130R-28-12B-28	28-12-28	26	24	26	7	15	7
5130R-28-14B-28	28-14-28	27	26	27	8	15	8
5130R-28-15B-15	28-15-15	28	26	26,5	9	15	15,5
5130R-28-15B-18	28-15-18	28	26	27	9	15	14
5130R-28-15B-22	28-15-22	28	26	28,5	9	15	12,5
5130R-28-15B-28	28-15-28	28	26	28	9	15	9
5130R-28-16B-16	28-16-16	28	26	32	9	15	21
5130R-28-16B-28	28-16-28	28	26	28	9	15	9
5130R-28-18B-15	28-18-15	29	28	28	10	15	17
5130R-28-18B-18	28-18-18	29	28	28,5	10	15	15,5
5130R-28-18B-22	28-18-22	29	28	30	10	15	14
5130R-28-18B-28	28-18-28	29	28	29	10	15	10
5130R-28-22B-15	28-22-15	31	31	30	12	15	19
5130R-28-22B-22	28-22-22	31	31	32	12	15	16
5130R-28-22B-28	28-22-28	31	31	31	12	15	12
5130R-28-28B-12	28-28-12	34	34	33	15	15	24
5130R-28-28B-15	28-28-15	34	34	33	15	15	22
5130R-28-28B-16	28-28-16	34	34	34	15	15	23
5130R-28-28B-18	28-28-18	34	34	33,5	15	15	20,5
5130R-28-28B-22	28-28-22	34	34	35	15	15	19
5130R-28-35B-28	28-35-28	43,5	42	43,5	24,5	19	24,5

ТРОЙНИКИ ПЕРЕХОДНЫЕ (ПРОДОЛЖЕНИЕ)

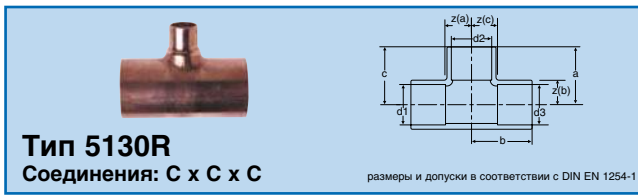

Каталог №	Размер d1-d2-d3	± Размер (мм)					
		a	b	c	z(a)	z(b)	z(c)
5130R-35-15B-28	35-15-28	32,5	30	34	9,5	19	15
5130R-35-15B-35	35-15-35	32,5	30	32,5	9,5	19	9,5
5130R-35-18B-28	35-18-28	34	32	35	11	19	16
5130R-35-18B-35	35-18-35	34	32	34	11	19	11
5130R-35-22B-28	35-22-28	36	35	37	13	19	18
5130R-35-22B-35	35-22-35	36	35	36	13	19	13
5130R-35-28B-22	35-28-22	38	38	40	15	19	24
5130R-35-28B-28	35-28-28	38	38	40	15	19	21
5130R-35-28B-35	35-28-35	38	38	38	15	19	15
5130R-35-35B-15	35-35-15	42	41	42	19	18	31
5130R-35-35B-18	35-35-18	42	41	42	19	18	29
5130R-35-35B-22	35-35-22	42	42	42,5	19	19	26,5
5130R-35-35B-28	35-35-28	42	42	42,5	19	19	23,5
5130R-35-42B-35	35-42-35	49,5	50	49,5	26,5	23	26,5
5130R-42-15B-42	42-15-42	36,5	34	36,5	9,5	23	9,5
5130R-42-18B-42	42-18-42	38	36	38	11	23	11
5130R-42-22B-35	42-22-35	40,5	39	40,5	13,5	23	17,5
5130R-42-22B-42	42-22-42	40	39	40	13	23	13
5130R-42-28B-28	42-28-28	42,5	42	43	15,5	23	24
5130R-42-28B-35	42-28-35	42,5	42	44	15,5	23	19
5130R-42-28B-42	42-28-42	43	42	43	16	23	16
5130R-42-35B-28	42-35-28	46	46	46	19	23	27
5130R-42-35B-35	42-35-35	46	46	46,5	19	23	23,5
5130R-42-35B-42	42-35-42	46,5	46	46,5	19,5	23	19,5
5130R-42-42B-22	42-42-22	50	50	49	23	23	33
5130R-42-42B-28	42-42-28	50	50	50	23	23	31
5130R-42-42B-35	42-42-35	50	50	50	23	23	27
5130R-42-54B-42	42-54-42	62	61	62	35	29	35
5130R-54-15B-54	54-15-54	41,5	40	41,5	9,5	29	9,5
5130R-54-18B-54	54-18-54	43	42	43	11	29	11
5130R-54-22B-42	54-22-42	46	45	47	14	29	20
5130R-54-22B-54	54-22-54	45	45	45	13	29	13
5130R-54-28B-42	54-28-42	49	48	49,5	17	29	22,5
5130R-54-28B-54	54-28-54	48	48	48	16	29	16
5130R-54-35B-35	54-35-35	52	52	51	20	29	28
5130R-54-35B-42	54-35-42	51	52	53	19	29	26
5130R-54-35B-54	54-35-54	51,5	52	51,5	19,5	29	19,5
5130R-54-42B-42	54-42-42	55	56	56,5	23	29	29,5
5130R-54-42B-54	54-42-54	55	56	55	23	29	23
5130R-54-54B-42	54-54-42	61	61	62	29	29	35
5130R-64-35B-64	64-35-64	58,5	64	58,5	25,5	40	25,5
5130R-64-42B-64	64-42-64	62	68	62	29	40	29
5130R-64-54B-64	64-54-64	67	70	67	34	37	34
5130R-76-35B-76	76-35-76	59,5	70	59,5	25,5	46	25,5
5130R-76-42B-76	76-42-76	63	74	63	29	46	29
5130R-76-54B-76	76-54-76	69	79	69	35	46	35
5130R-76-64B-76	76-64-76	74	79	74	40	46	40
5130R-89-35B-89	89-35-89	61,5	74,5	61,5	23,5	50,5	23,5
5130R-89-42B-89	89-42-89	68,5	82	68,5	30,5	54	30,5
5130R-89-54B-89	89-54-89	74,5	87	74,5	36,5	54	36,5
5130R-89-64B-89	89-64-89	79,5	87	79,5	41,5	54	41,5
5130R-89-76B-89	89-76-89	85,5	88	85,5	47,5	54	47,5
5130R-108-54B-108	108-54-108	85	97	85	37	64	37
5130R-108-64B-108	108-64-108	90	97	90	42	64	42
5130R-108-76B-108	108-76-108	96	98	96	48	64	48
5130R-108-89B-108	108-89-108	102,5	102	102,5	54,5	64	54,5
5130R-133-108B-133	133-108-133	139	142	139	89	94,5	89

МУФТЫ ПЕРЕХОДНЫЕ ДВУХРАСТРУБНЫЕ

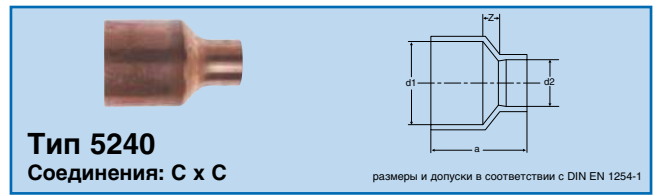

Каталог №	Размер d1-d2	± Размер (мм)	
		a	Z
5240-08-06	08-06 мм	15	2
5240-10-06	10-06 мм	17	3
5240-10-08	10-08 мм	17	2,5
5240-12-06	12-06 мм	19	4
5240-12-08	12-08 мм	19	3
5240-12-10	12-10 мм	20	3
5240-14-10	14-10 мм	23	4
5240-14-12	14-12 мм	22	2,5
5240-15-08	15-08 мм	23	5
5240-15-10	15-10 мм	23	4
5240-15-12	15-12 мм	23	3
5240-15-14	15-14 мм	24	2,5
5240-16-10	16-10 мм	24	5
5240-16-12	16-12 мм	25	4,5
5240-16-14	16-14 мм	25	3
5240-16-15	16-15 мм	23	1
5240-18-10	18-10 мм	26	5
5240-18-12	18-12 мм	27	5
5240-18-14	18-14 мм	27	3,5
5240-18-15	18-15 мм	27	3
5240-18-16	18-16 мм	27	3
5240-22-10	22-10 мм	32	8
5240-22-12	22-12 мм	32	7
5240-22-14	22-14 мм	33	6
5240-22-15	22-15 мм	32	5
5240-22-16	22-16 мм	32	5
5240-22-18	22-18 мм	31	3
5240-28-12	28-12 мм	39	11
5240-28-14	28-14 мм	39	9
5240-28-15	28-15 мм	39	9
5240-28-16	28-16 мм	38	8
5240-28-18	28-18 мм	38	7
5240-28-22	28-22 мм	39	5
5240-35-15	35-15 мм	46	12
5240-35-18	35-18 мм	46	10
5240-35-22	35-22 мм	47	8,5
5240-35-28	35-28 мм	47	5
5240-42-18	42-18 мм	54	14
5240-42-22	42-22 мм	56	13
5240-42-28	42-28 мм	56	10
5240-42-35	42-35 мм	56	6
5240-54-22	54-22 мм	69	21
5240-54-28	54-28 мм	69	18
5240-54-35	54-35 мм	68	13
5240-54-42	54-42 мм	70	11
5240-64-35	64-35 мм	75	15
5240-64-42	64-42 мм	77	13
5240-64-54	64-54 мм	75	10
5240-67-54	67-54 мм	85	16
5240-70-54	70-54 мм	81	11
5240-70-64	70-64 мм	82	11
5240-76-54	76-54 мм	81	11
5240-76-64	76-64 мм	77	11
5240-76-70	76-70 мм	83	11
5240-80-54	80-54 мм	81	11
5240-80-64	80-64 мм	82	11
5240-80-70	80-70 мм	83	11
5240-80-76	80-76 мм	83	11
5240-89-76	89-76 мм	83	12
5240-108-89	108-89 мм	100	15
5240-133-76	133-76 мм	110	41
5240-133-108	133-108 мм	106	23
5240-159-108	159-108 мм	130	47
5240-159-133	159-133 мм	119	49

МУФТЫ ПЕРЕХОДНЫЕ ОДНОРАСТРУБНЫЕ

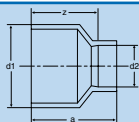

Тип 5243

Соединения: FTG x C

размеры и допуски в соответствии с DIN EN 1254-1

Каталог №	Размер d1-d2	± Размер (мм)	
		a	z
5243-08-06	08-06 мм	16	10
5243-10-06	10-06 мм	18	12
5243-10-08	10-08 мм	17,5	10
5243-12-06	12-06 мм	21	15
5243-12-08	12-08 мм	20	13
5243-12-10	12-10 мм	19,5	11,5
5243-14-10	14-10 мм	22	14
5243-14-12	14-12 мм	22	13
5243-15-08	15-08 мм	24	17
5243-15-10	15-10 мм	24	16
5243-15-12	15-12 мм	24	15
5243-15-14	15-14 мм	25	14
5243-16-10	16-10 мм	25	17
5243-16-12	16-12 мм	25	16
5243-16-14	16-14 мм	26	15
5243-16-15	16-15 мм	25	14
5243-18-10	18-10 мм	27	19
5243-18-12	18-12 мм	27	18
5243-18-14	18-14 мм	29	18
5243-18-15	18-15 мм	29	18
5243-18-16	18-16 мм	28	17
5243-22-10	22-10 мм	33	25
5243-22-12	22-12 мм	33	24
5243-22-14	22-14 мм	34	23
5243-22-15	22-15 мм	34	23
5243-22-16	22-16 мм	33,5	22,5
5243-22-18	22-18 мм	35	22
5243-28-12	28-12 мм	41	32
5243-28-14	28-14 мм	42	31
5243-28-15	28-15 мм	39	28
5243-28-16	28-16 мм	40	29
5243-28-18	28-18 мм	39	26
5243-28-22	28-22 мм	42	26
5243-35-15	35-15 мм	50	38
5243-35-18	35-18 мм	47	34
5243-35-22	35-22 мм	48	32
5243-35-28	35-28 мм	49	30
5243-42-15	42-15 мм	59,5	47,5
5243-42-18	42-18 мм	57	44
5243-42-22	42-22 мм	56	40
5243-42-28	42-28 мм	56	37
5243-42-35	42-35 мм	57	34
5243-54-22	54-22 мм	68	52
5243-54-28	54-28 мм	67	48
5243-54-35	54-35 мм	68	45
5243-54-42	54-42 мм	69	42
5243-64-35	64-35 мм	71	46
5243-64-42	64-42 мм	75	46
5243-64-54	64-54 мм	75	43
5243-67-35	67-35 мм	79	56
5243-67-42	67-42 мм	88	58
5243-67-54	67-54 мм	80	48
5243-70-54	70-54 мм	77	43
5243-70-64	70-64 мм	79	44
5243-76-35	76-35 мм	88	65
5243-76-42	76-42 мм	86	59
5243-76-54	76-54 мм	82	50
5243-76-64	76-64 мм	77	44
5243-76-70	76-70 мм	80	44
5243-80-54	80-54 мм	84	50
5243-80-64	80-64 мм	79	44
5243-80-67	80-67 мм	78,5	42,5
5243-89-76	89-76 мм	84	50
5243-108-54	108-54 мм	116	84
5243-108-64	108-64 мм	110	78
5243-108-76	108-76 мм	120	86
5243-108-89	108-89 мм	100	62
5243-133-76	133-76 мм	122	89
5243-133-89	133-89 мм	108	71
5243-133-108	133-108 мм	105	58
5243-159-108	159-108 мм	159	112
5243-159-133	159-133 мм	160	125

МУФТЫ СО СТОПОРОМ

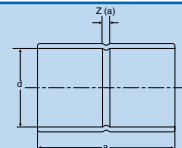

Тип 5270

Соединения: C x C

размеры и допуски в соответствии с DIN EN 1254-1

Каталог №	Размер d	± Размер (мм)	
		a	Z (a)
5270-06	06 мм	14	1
5270-08	08 мм	16	1
5270-10	10 мм	18	1
5270-12	12 мм	20	1,5
5270-14	14 мм	24	1,5
5270-15	15 мм	24	1,5
5270-16	16 мм	24	1,5
5270-18	18 мм	28	1,5
5270-22	22 мм	33	1,5
5270-28	28 мм	39	1,5
5270-35	35 мм	48	1,5
5270-42	42 мм	58	2
5270-54	54 мм	68	2
5270-64	64 мм	67	2
5270-67	67 мм	69	2
5270-70	70 мм	67	2
5270-76	76 мм	69	2
5270-80	80 мм	72	2
5270-89	89 мм	77	2
5270-108	108 мм	97	2
5270-133	133 мм	82	12
5270-159	159 мм	82	12

МУФТЫ БЕЗ СТОПОРА

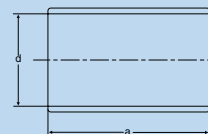

Тип 5270S

Соединения: C x C

размеры и допуски в соответствии с DIN EN 1254-1

Каталог №	Размер d	± Размер (мм)	
		a	
5270S-12	12 мм	20	
5270S-15	15 мм	24	
5270S-18	18 мм	28	
5270S-22	22 мм	33	
5270S-28	28 мм	38	
5270S-35	35 мм	48,5	
5270S-42	42 мм	58	
5270S-54	54 мм	68	

ЗАГЛУШКИ

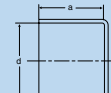

Тип 5301

Соединения: C

размеры и допуски в соответствии с DIN EN 1254-1

Каталог №	Размер d	± Размер (мм)	
		a	
5301-10	10 мм	9	
5301-12	12 мм	10	
5301-14	14 мм	11	
5301-15	15 мм	12	
5301-16	16 мм	13	
5301-18	18 мм	14	
5301-22	22 мм	17	
5301-28	28 мм	20	
5301-35	35 мм	25	
5301-42	42 мм	29	
5301-54	54 мм	34	
5301-64	64 мм	35	
5301-67	67 мм	35	
5301-76	76 мм	36	
5301-89	89 мм	40	
5301-108	108 мм	50	

АКСЕССУАРЫ

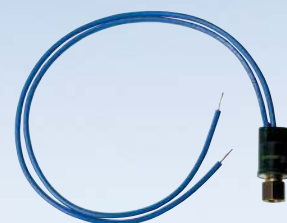

АКСЕССУАРЫ



АКСЕССУАРЫ

ЭЛЕКТРОДВИГАТЕЛИ ОБДУВА

VN--05-13/1056/V2	Двигатель обдува 230 В / 240 В - 50 Гц / 60 Гц - 5 Вт / 32 Вт - 0,2 А - 1300 Об/мин / 1550 Об/мин - кабель длиной 550 мм.
VN--10-20/1103/V2	Двигатель обдува 230 В / 240 В - 50 Гц / 60 Гц - 10 Вт / 38 Вт - 0,23 А - 1300 Об/мин / 1550 Об/мин - кабель длиной 540 мм.
VNT--18-30/46/V2	Двигатель обдува 230 В / 240 В - 50 Гц / 60 Гц - 18 Вт / 73 Вт - 0,52 А - 1300 Об/мин / 1550 Об/мин- кабель длиной 530 мм.
VNT--25-40/25/V2	Двигатель обдува 230 В / 240 В - 50 Гц / 60 Гц - 25 Вт / 95 Вт - 0,68 А - 1300 Об/мин / 1550 Об/мин- кабель длиной 520 мм.
VNT--34-45/25V2	Двигатель обдува 230 В / 240 В - 50 Гц / 60 Гц - 34 Вт / 120 Вт - 0,87 А - 1300 Об/мин / 1550 Об/мин кабель длиной 510 мм.

Описание

Электродвигатели серии "VN" – это моторы с изолированными полюсами, особый тип асинхронного электродвигателя. Данные электродвигатели используются в холодильном и вентиляционном секторе. Прогрессивная технология, положенная в основу производства этого мотора и его особенная механическая структура придают ему прочность, низкую вибрируемость и существенную эффективность. Соединенные с осевой крыльчаткой, двигатели используются для работы в горизонтальных и вертикальных положениях с вариантами крепления: на кронштейне или фланцевый. Щит электродвигателя из алюминиевого сплава. Вал установлен на самовыравнивающихся подшипниках скольжения со мазочным резервом. Ротор изготовлен из материала, который обеспечивает максимальную электропроводимость, а технологический процесс гарантирует оптимальный электрический и механический баланс.

Технические характеристики

- Все электродвигатели маркированы **CE**, и сертифицированы **V.D.E.** и **U.L.**
- Одна фаза, 4-ёх полюсные, 230 В, 50 Гц / 60 Гц.
- Диапазон мощности электродвигателей от 5 Вт до 34 Вт.
- Изготовлены из материалов **класса B**, степень защиты **IP42**. Все модели имеют защиту от полного собственного сопротивления или термозащиту.
- Рабочий температурный диапазон от -35°C до + 40°C.
- Двигатель закрыт с помощью винтов.
- Возможно 5 видов креплений:
 - с задней стороны 3 резьбовых отверстия диаметром M4 при 120°, расстояние 72 мм.
 - с передней стороны 3 резьбовых отверстия диаметром M4 при 120°, расстояние 72 мм.
 - 4 выступающих шурупа диаметром M4 на валу.
 - Нижние крепежные шурупы, расстояние 18 мм (болты 2 x M4) для монтажа кронштейна.
 - Верхние крепежные шурупы, расстояние 26 мм (шуруп + гайка + шайба) для монтажа кронштейна.

Номер модели	A	B	C	E	F	G	H	I
VN--05-13/1056/V2	84	26	18	99	79	48	10	52
VN--10-20/1103/V2	84	26	18	99	87	49	11	59
VNT--18-30/46/V2	84	26	18	99	92	44	11	64
VNT--25-40/25/V2	84	26	18	99	112	53	10	84
VNT--34-45/25/V2	84	26	18	99	119	55	10	91

Размеры в мм.

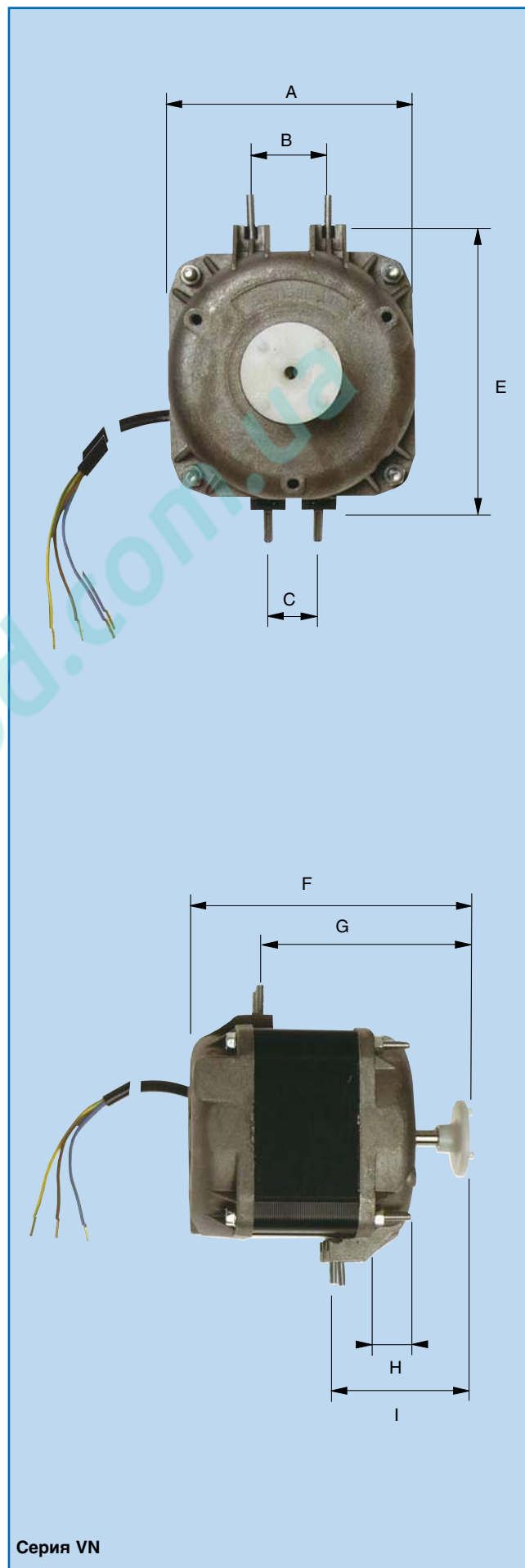

Серия VN

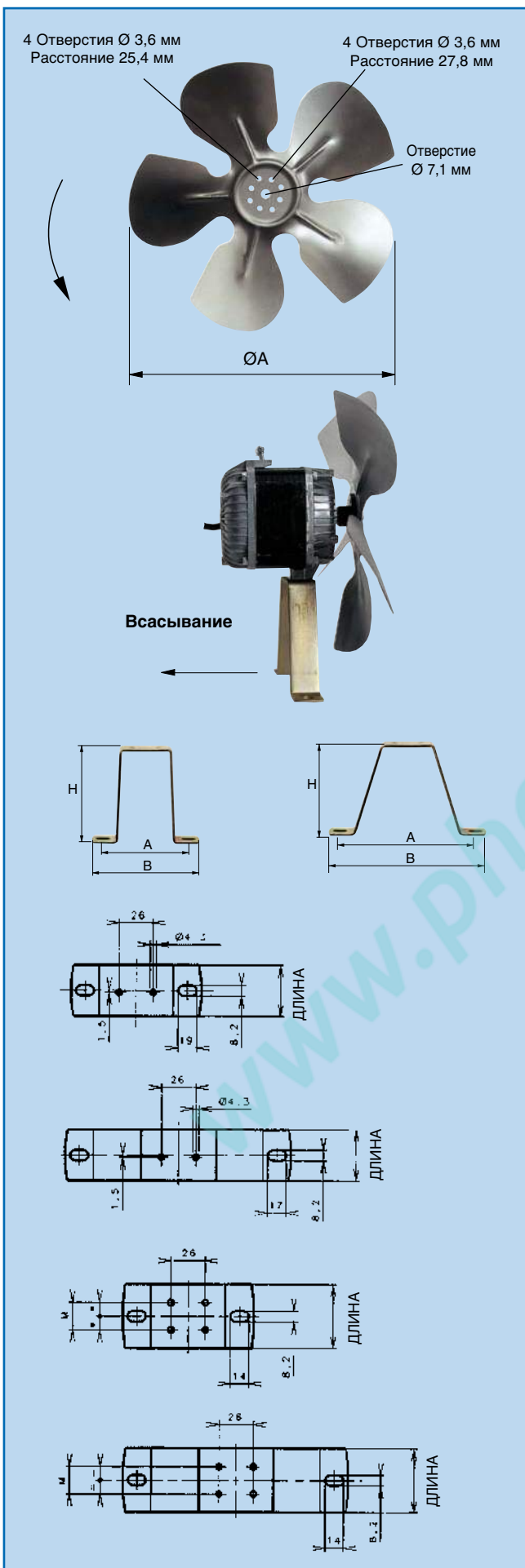

КРЫЛЬЧАТКИ

Описание

- 5 осевых лопастей из алюминия.
- Форма и угол наклона крыльчатки создают эффект максимального воздушного напора.
- 2 основных модели:
Всасывающая (движение воздуха от крыльчатки к двигателю).
Нагнетающая (движение от двигателя к крыльчатке).
- Фиксация: 4 отверстия диаметром 3,6 мм, длина 25,4 мм
4 отверстия диаметром 3,6 мм, длина 27,8 мм.
- Угол наклона крыльчатки 28°.

1. ДВИЖЕНИЕ ПРОТИВ ЧАСОВОЙ СРЕЛКИ, ВСАСЫВАЮЩИЕ КРЫЛЬЧАТКИ (воздух движется от крыльчатки к двигателю)

		X	Y	S
SF-28-154	Диаметр крыльчатки 154 мм	34	17	0,8
SF-28-172	Диаметр крыльчатки 172 мм	35	17	0,8
SF-28-200	Диаметр крыльчатки 200 мм	37	18	0,8
SF-28-230	Диаметр крыльчатки 230 мм	43	24	1
SF-28-254	Диаметр крыльчатки 254 мм	45	24	1
SF-28-300	Диаметр крыльчатки 300 мм	52	28	1,2

2. ДВИЖЕНИЕ ПРОТИВ ЧАСОВОЙ СРЕЛКИ, НАГНЕТАЮЩИЕ КРЫЛЬЧАТКИ (воздух движется от двигателя к крыльчатке)

		X	Y	S
BF-28-154	Диаметр крыльчатки 154 мм	34	17	0,8
BF-28-172	Диаметр крыльчатки 172 мм	35	17	0,8
BF-28-200	Диаметр крыльчатки 200 мм	37	18	0,8
BF-28-230	Диаметр крыльчатки 230 мм	43	24	1
BF-28-254	Диаметр крыльчатки 254 мм	44	24	1
BF-28-300	Диаметр крыльчатки 300 мм	57	34	1,2

Измерения в мм - допуск: X = ± 2 мм, Y = ± 1,5 мм.

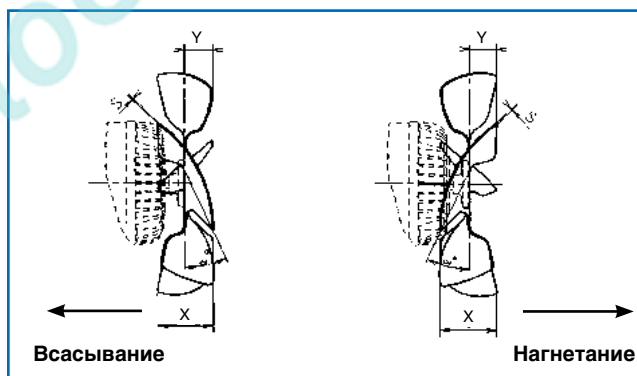

ПОДСТАВКИ ВЕНТИЛЯТОРОВ

- Изготовлены из оцинкованной стали.

1. ПРЯМЫЕ КРОНШТЕЙНЫ

Номер модели	Тип	Размеры (мм)				
		A	B	Длина	H	M
SB-101	1	81	106	24	39	-
SB-103	1	81	106	24	52	-
SB-110	1	81	106	24	72	-
SB-113	1	81	106	24	84	-
SB-007	2	78	100	39	73	21
SB-049	2	78	100	39	84	21
SB-003	2	78	100	39	109	21
SB-002	2	78	100	49	109	31

2. РАСХОДЯЩИЕСЯ КРОНШТЕЙНЫ

Номер модели	Тип	Размеры (мм)				
		A	B	Длина	H	M
DB-162	1	159	181	24	72	-
DB-157	1	142	164	24	84	-
DB-061	2	110	132	39	90	21
DB-009	2	150	172	49	112	31

ИНСТРУМЕНТ ДЛЯ ИЗВЛЕЧЕНИЯ КРЫЛЬЧАТКИ

MV-3570 Набор для извлечения крыльчатки
содержит все размеры.

- Быстро и просто! Простой метод для удаления вентилятора, без повреждения мотора и вала.

РЕЛЕ ДАВЛЕНИЯ С АВТОМАТИЧЕСКИМ ВОЗВРАТОМ

- С одобрением **UL** и **CSA**. Легкая установка с помощью вентиля под пайку MV-8000 или другого 1/4" вентиля доступа.
- Провода длиной 46 см (18"), для удобного подключения и депрессоры для доступа в систему, когда прибор установлен.
- Модели LP (SPST) открытые при снижении давления.
- Модели HP (SPST) открытые при повышении давления.
- Температура окружающей среды: от -30°C до +80°C (от +20°F до +176°F).
- Максимальная температура датчика: от -50°C до +120°C (от -60°F до +250°F).
- Маркировки **CE**.
- Предотвращает повреждение компрессора из-за недостаточного количества хладагента.
- Не запускает компрессор при низких температурах окружающей среды.
- Защищает от превышения давления и таким образом от загрязнения системы в случае утечки.

Номер модели	Открыто		Закрьюто		Испытательное давление*		Допустимое отклонение	
	бар	psi	бар	psi	бар	psi	± бар	psi
PS-LP05-20	0,35	5	1,4	20	17,5	250	0,35	5
PS-LP10-25	0,7	10	1,75	25	17,5	250	0,35	5
PS-LP25-50	1,75	25	3,5	50	17,5	250	0,35	5
PS-LP25-80	1,75	25	5,6	80	35	500	0,35	5
PS-LP40-80	2,8	40	5,6	80	35	500	0,35	5
PS-HP200-150	14	200	10,5	150	35	500	1	15
PS-HP250-150	17,5	250	10,5	150	35	500	1	15
PS-HP300-200	21	300	14	200	42	600	1	15
PS-HP350-250	24,5	350	17,5	250	42	600	1	15
PS-HP400-300	28	400	21	300	42	600	1	15
PS-HP400-200	28	400	14	200	42	600	1	15
PS-HP450-250	31,5	450	17,5	250	42	600	1	15

* Испытательное давление: Краткосрочное, максимальное избыточное давление.

РЕЛЕ ДАВЛЕНИЯ С РУЧНЫМ ВОЗВРАТОМ

- С одобрением **UL** и **CSA**. Легкая установка с помощью вентиля под пайку MV-8000 или другого 1/4" вентиля доступа.
- Провода длиной 46 см (18"), для удобного подключения и депрессоры для доступа в систему, когда прибор установлен.
- Испытательное давление: 42 бар (600 psi).
- Температура окружающей среды: от -30°C до +80°C (от +20°F до +176°F).
- Максимальная температура датчика: от -50°C до +120°C (от -60°F до +250°F).
- Маркировки **CE**.

PS-MF-HP-410 Открывается при 28,3 бар (410 psi).
Допустимое отклонение: ± 1 бар (15 psi).
Закрывается посредством ручного возврата.



MV-3570



PS-LP

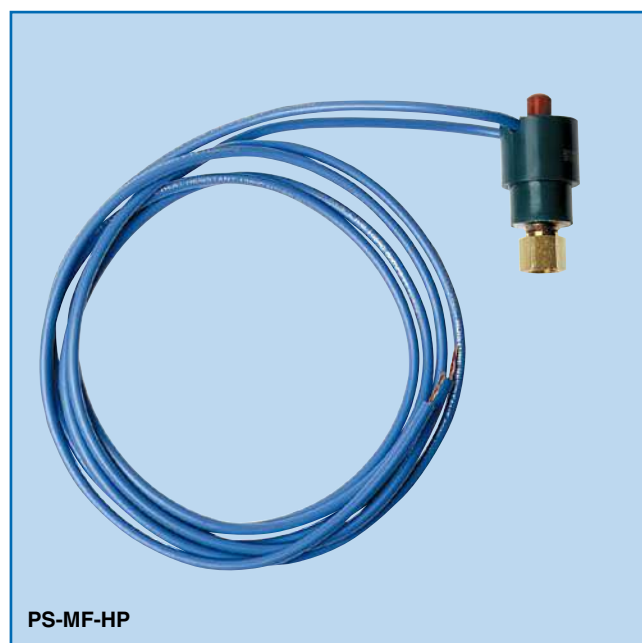

PS-MF-HP

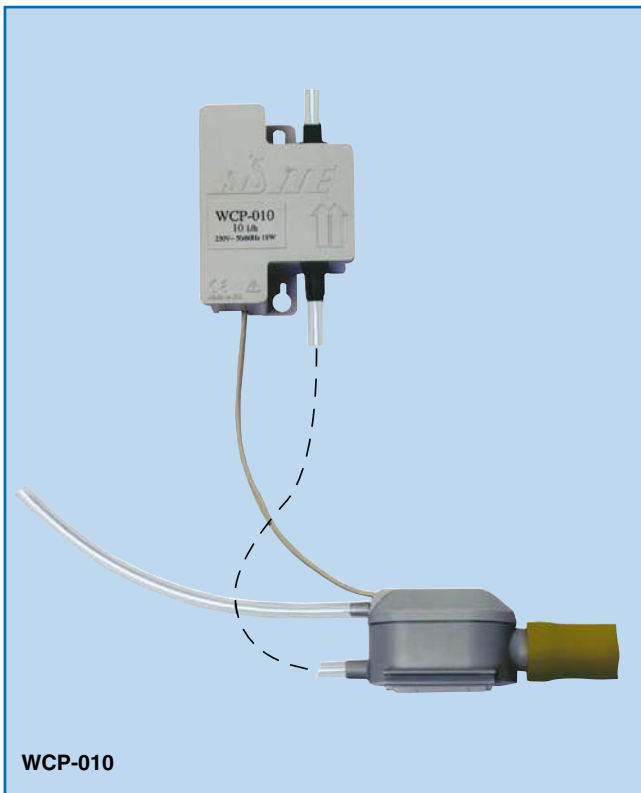

ДРЕНАЖНЫЙ НАСОС

WCP-010/230V Дренажный насос, макс. производительность 10 л/ч для кондиционеров до 10 кВт.

WCP-020/230V Дренажный насос, макс. производительность 20 л/ч для кондиционеров до 20 кВт.

Описание

- Насос с поршнем возвратно-поступательного хода и отдельным поплавковым датчиком уровня (3 уровня).
- Могут быть использованы в блоках с ограниченным пространством, для потолочного, настенного монтажа.
- Быстрый монтаж.

Технические характеристики

- 3 уровня детекции: насос выкл. (11 мм ± 2)
насос вкл. (16 мм ± 2)
аварийный контакт (19 мм ± 2).
- Максимальная высота всасывания: 2,5 м ± 10%.
- Максимальная высота нагнетания: 6 м ± 10%.
- 230 В - 50 Гц / 60 Гц - 18 Вт или 120 В - 60 Гц - 24 Вт.
- Аварийный контакт: NO-NC 8 А / 250 В.
- Тепловая защита по перегреву: +90°C с автоматическим возобновлением.
- Размеры насоса: 78 мм x 60 мм x 36 мм (д x г x в).
- Размеры датчика: 80 мм x 38 мм x 36 мм (д x г x в).
- Поставляется со шлангами ДНС-06x09/1М.
- Маркировка **CE**.
- Для дополнительной информации по запчастям обращайтесь к нам.

ДРЕНАЖНАЯ ТРУБКА ИЗ PVC

НОМЕР	Ø внутр. x Ø внешн. (мм)	Вес (г/м)	Длина (м)
DHC-04x06 mm	4 x 6	20	100
DHC-06x09 mm	6 x 9	44	50
DHC-10x14 mm	10 x 14	94	25
DHC-16x21 mm	16 x 21	185	50
DHC-18x24 mm	18 x 24	252	50
DHC-20x26 mm	20 x 26	270	50

Описание

- Гибкая трубка из **PVC**, однослойная (неусиленная).
- Разрешена также к применению в пищевой промышленности (PV IANESCO nr. 1082 от 28/12/1990), медицине.
- Температурный диапазон: от -15°C до +60°C.
- Для использования при низком давлении.

УСИЛЕННАЯ, ДРЕНАЖНАЯ ТРУБКА ИЗ PVC

НОМЕР	Ø внутр. x Ø внешн. (мм)	Вес (г/м)	Длина (м)	МРД при 23°C (бар)	Мин. радиус изгиба (мм)
DHCR-06x12 mm	6 x 12	110	25	15	55
DHCR-10x16 mm	10 x 16	55	25	15	75
DHCR-12x19 mm	12 x 19	216	25	15	80
DHCR-16x24 mm	16 x 24	319	25	15	110
DHCR-20x28 mm	20 x 28	372	25	15	130
DHCR-25x34 mm	25 x 34	524	25	15	150

Описание

- Гибкая, усиленная трубка из **PVC**.
- Сохраняет свою первоначальную форму под вакуумом (применимо к трубкам максимальным внутренним диаметром 25 мм).
- В соответствии со стандартом 2007/19/CE.
- Разрешена к применению в пищевой промышленности (PV IANESCO № 1082 от 28/12/1990) (за исключением растворов с концентрацией спирта более 15%).
- Не подходит для углеводов и их производных.
- Температурный диапазон: от -15°C до +60°C.



РЕЛЕ ДАВЛЕНИЯ

Особенности

- Применяются для предохранения компрессора от чрезвычайно низкого или высокого давлений.
- Выполняют функции пуска и остановки холодильного компрессора, вентилятора.
- SPDT (один полюс, два контакта) переключатель для обеспечения максимального контакта после установки.
- Аксессуары для монтажа поставляются в наборе.
- Контроль давления в морозильных, холодильных установках, кондиционерах, чиллерах.
- Может использоваться со всеми CFC, HFC и HCFC хладагентами, а также с воздухом и водой (Допустимая температура: -45°C до +135°C).
- Ультра-короткое время переключения.
- Защита от вибрации и ударов.
- Маркировки CE, TUV, GS.



ОДНОБЛОЧНЫЕ РЕЛЕ ДАВЛЕНИЯ-СПЕЦИФИКАЦИИ

Номер модели	Диапазон давления (бар)		Дифференциал (бар)		Заводская уставка (бар)		Вес (кг.)
	Мин.	Макс.	Мин.	Макс	Выкл. (Вкл.)	Вкл. (Выкл.)	
PSBS-02*	-0,5	3	0,35	2	0,5	1,5	0,42
PSBS-04*	-0,5	6	0,6	4	2	3	
PSBS-03*	1	10	1	3	4	6	
PSBS-05*	5	20	3	5	15	12	
PSBS-10*	5	30	3	10	20	15	

* Для моделей с ручным возвратом добавьте М к названию модели. Например: PSBS-02(с автовозвратом), PSBS-02М (с ручным возвратом).

ОДНОБЛОЧНЫЕ РЕЛЕ ДАВЛЕНИЯ - ЭЛЕКТРИЧЕСКИЕ ПАРАМЕТРЫ

Номинальная сила тока (А)	Номинальное напряжение (В)	
	AC 125 В	AC 250 В
Неиндуктивный ток	10А	5А
Полная нагрузка	8,5А	4,5А
Включение	40А	20А

ОДНОБЛОЧНЫЕ РЕЛЕ ДАВЛЕНИЯ - РАЗМЕРЫ

Номер модели	А	В	С
PSBS-02	38,5	38,9	22,4
PSBS-04	34,4	36	22,4
PSBS-03	34,4	36	22,4
PSBS-05	22	32,7	18,5
PSBS-10	22	32,7	18,5

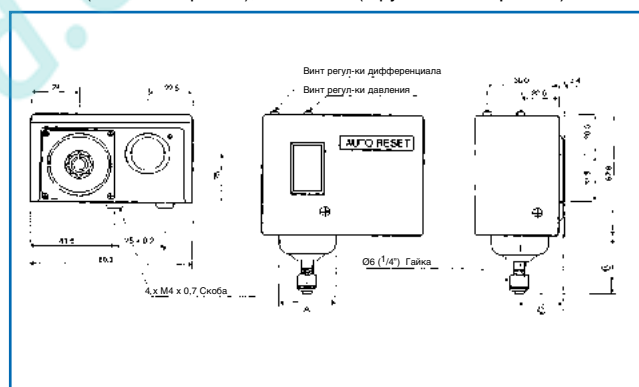

ДВУБЛОЧНЫЕ РЕЛЕ ДАВЛЕНИЯ-СПЕЦИФИКАЦИИ

Номер модели	Диапазон давления (бар)	Дифференциал (бар)	Заводская уставка (бар)		Вес (кг.)			
			Мин.	Макс		Выкл. (Вкл.)	Вкл. (Выкл.)	
PSBD-606	Ниж. уст.	-0,5	6	0,6	4	2	3	0,61
	Вер. уст.	8	30	4 бар фикс.		20	16	
PSBD-606M	Ниж. уст.	-0,5	6	0,6	4	2	3	
	Вер. уст.	8	30	Ручной возврат		20	Ручной возврат	

ДВУБЛОЧНЫЕ РЕЛЕ ДАВЛЕНИЯ - ЭЛЕКТРИЧЕСКИЕ ПАРАМЕТРЫ

Номинальная сила тока (А)	Номинальное напряжение (В)	
	AC 125 В	AC 250 В
Неиндуктивный ток	10А	5А
Полная нагрузка	8,5А	4,5А
Включение	40А	20А

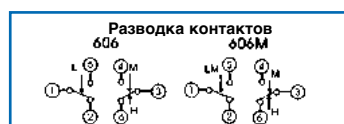

ДВУБЛОЧНЫЕ РЕЛЕ ДАВЛЕНИЯ - РАЗМЕРЫ

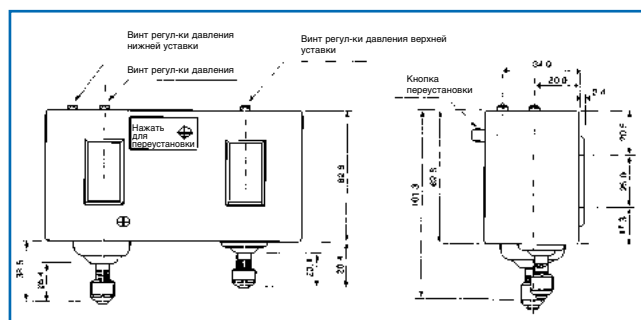

РЕЛЕ ПЕРЕГРУЗКИ КОМПРЕССОРА

RO-41	Реле 120 В, 1/4, 1/3 Н.П.
RO-42	Реле 220 В, 1/4, 1/3 Н.П.
RO-62	Реле 220 В, 1/6, 1/5 Н.П.
RO-82	Реле 220 В, 1/12, 1/10 и 1/8 Н.П.

Использование

- Заменяет все реле перегрузки для герметичных компрессоров от 1/12 Н.П. до 1/3 Н.П., 115-220 В.
- Может быть использовано в сочетании с пусковым конденсатором.

Описание

- Реле поставляются в комплекте с электрическими проводами и аксессуарами необходимыми для быстрого монтажа.
- Защита обмотки ротора предохраняет от перегрева при старте.

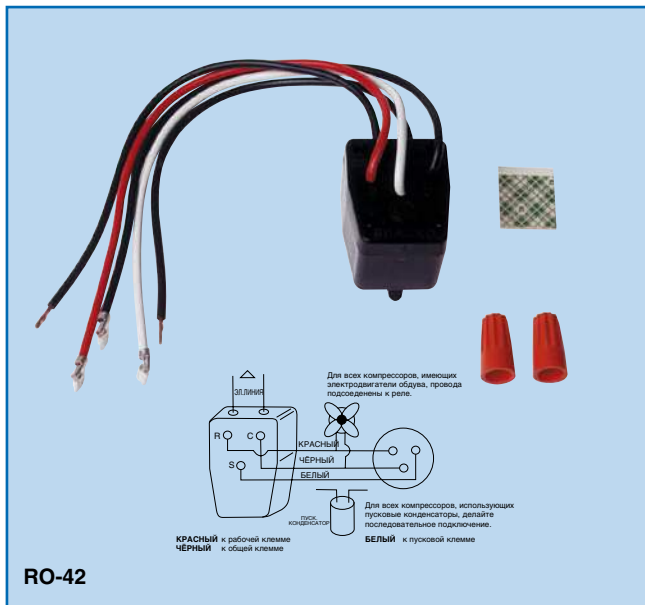

РЕЛЕ

ICG-220	Может быть установлено на жёстких выводах компрессора при помощи держателя с фиксацией или отверстий, 230 В.
PO-230	Это наименьшее реле сопротивления с наибо́льшим временем охлаждения, 230 В.

Описание

- Один размер для всех компрессоров от 1/12-1/2 Н.П.
- Может использоваться как с пусковым конденсатором, так и без него.
- Простой монтаж.

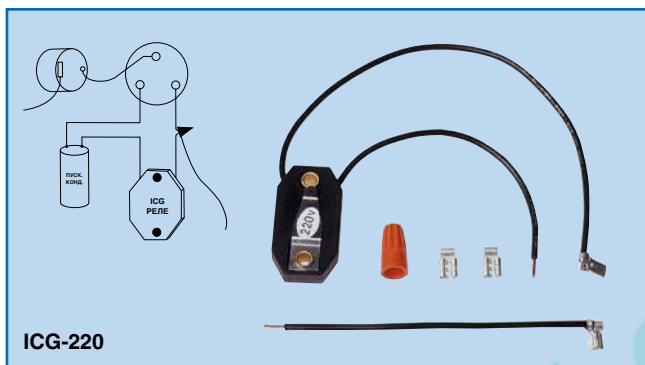

ПУСКОВЫЕ РЕЛЕ + КОНДЕНСАТОРЫ

URSC-20	Пусковое реле, 230 В АС, от 1/12 НР до 1/2 НР (2000 ВТУ - 4000 ВТУ) Обеспечивает добавочное напряжение при старте. Обеспечивает соединение с системой с пусковым конденсатором. Никаких дополнительных проводов не требуется.
RCO-420	230 В АС, от 1/4 НР до 1/3 НР Предварительно оснащённый проводами, всё-в-одном прибор, заменяющий 3 электрических компонента - реле, перегрузку и пусковой конденсатор.
SBS-1483	115 В АС - 280 В АС применение от 1/2 НР до 10 НР (4000 ВТУ - 120000 ВТУ) Повышение крутящего момента на 1,48 Нм.
SBS-1907	115 В АС - 280 В АС применение от 1/2 НР до 10 НР (4000 ВТУ - 120000 ВТУ) Повышение крутящего момента на 1,90 Нм.
SBS-2754	115 В АС - 280 В АС применение от 1/2 НР до 10 НР (4000 ВТУ - 120000 ВТУ) Повышение крутящего момента на 2,75 Нм.
SBS-3178	115 В АС - 280 В АС применение от 1/2 НР до 10 НР (18000 ВТУ - 120000 ВТУ) Повышение крутящего момента на 3,18 Нм.
SBS-3672	115 В АС - 280 В АС применение до 10 НР (120000 ВТУ) Повышение крутящего момента на 3,67 Нм.

Описание

- Для решения проблем с нехваткой напряжения при запуске.
- Простая параллельная установка с конденсатором.
- Модели с различным повышением крутящего момента
- Для использования с однофазными приборами.
- Маркировка U.L.

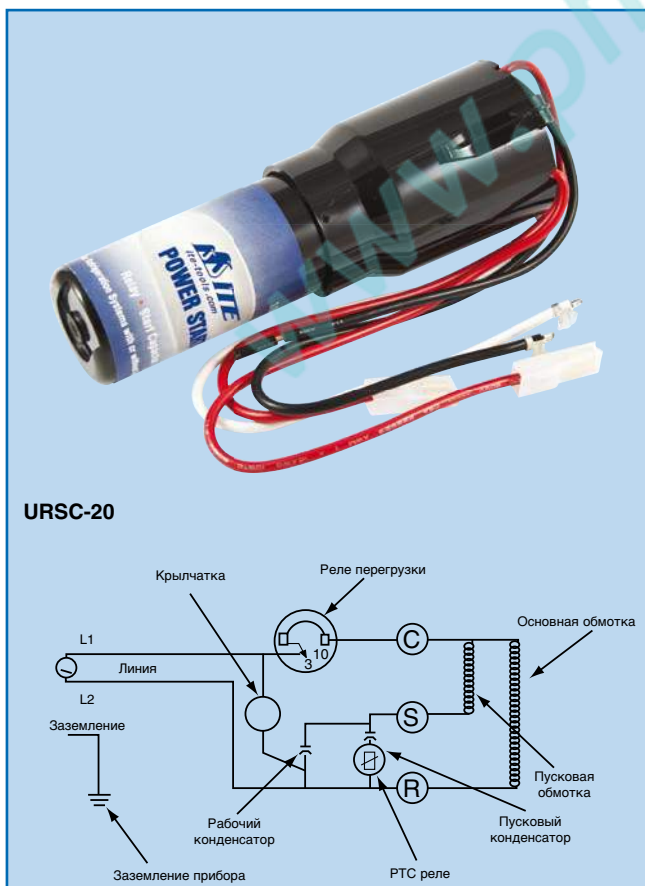

НАГРЕВАТЕЛИ БАЛЛОНА

RCH-10

Нагреватель баллона

Для макс. температуры **+60°C (+140°F)**
Мощность: 230 В / 400 Вт.

Система крепления с пружинами позволяет использовать нагреватель на баллонах различных Ø. (например: RCYL-12I, FRIOCATCH 14,3I, ... до больших баллонов).

Размеры длина: 70 см
 ширина: 8 см
 минимум Ø: 23 см
 максимум Ø: 32,5 см



RCH-10/V2

Нагреватель баллона

Для макс. температуры **+60°C (+140°F)**
Мощность: 230 В / 400 Вт.

Размеры длина: 70 см
 ширина: 8 см
 минимум Ø: 23 см
 максимум Ø: 32,5 см

Новая система крепления с резинками позволяет использовать нагреватель на баллонах различных Ø.

Поставляется с резинками: 3 шт x 5 см
 3 шт x 9 см
 3 шт x 13 см



МЫ ТАКЖЕ ПРОИЗВОДИМ ПОСТАВКУ ПУСТЫХ, ГОТОВЫХ К ИСПОЛЬЗОВАНИЮ, БАЛЛОНОВ ДЛЯ ХЛАДАГЕНТОВ. СМ. НА СТР. 40 или спрашивайте в "ITE"...

НАГРЕВАТЕЛИ КАРТЕРА КОМПРЕССОРА

CH-101

Нагреватель 240 В АС, 54 Вт

Диаметр: от 70 см до 100 см - от 27⁷/₁₆" до 39⁵/₈"

CH-102

Нагреватель 240 В АС, 60 Вт

Диаметр: от 64 см до 83 см - от 25¹³/₁₆" до 33"

CH-103

Нагреватель 240 В АС, 45 Вт

Диаметр: от 63 см до 81 см - от 24¹³/₁₆" до 32"

CH-104

Нагреватель 240 В АС, 75 Вт

Диаметр: от 105 см до 124 см - от 41⁹/₁₆" до 48³/₄"

CH-105

Нагреватель 240 В АС, 50 Вт

Диаметр: от 79 см до 99 см - от 31³/₁₆" до 39"

CH-135

Нагреватель 240 В АС, 40 Вт

Диаметр: от 59 см до 70 см - от 23⁷/₁₆" до 27¹/₂"

CH-197

Нагреватель 240 В АС, 25 Вт

Диаметр: от 35 см до 53 см (13¹³/₁₆" до 21")

Особенности

- Конструкция из нержавеющей стали, поверхность влагоустойчивая.
- Низкое потребление энергии.
- Изолированный провод из силикона 30", рассчитаны на температуру до 150°C.
- Устанавливается вокруг картера компрессора.



СТЯЖКИ КАБЕЛЬНЫЕ (ХОМУТЫ)

86111

Кабельные стяжки, длина: 355 мм

Ø: 102 мм (4") x разрывающее усилие: 22,7 кг.

86109

Кабельные стяжки, длина: 279 мм

Ø: 76 мм (3") x разрывающее усилие: 22,7 кг.

СТ-АСР

Щипцы для кабельных стяжек

Имеют регулятор усилия затяжки хомута, автоматически обрезает остатки хомутов, для хомутов шириной 4,8 мм - 13 мм.



АНТИВИБРАЦИОННЫЕ ПОДУШКИ

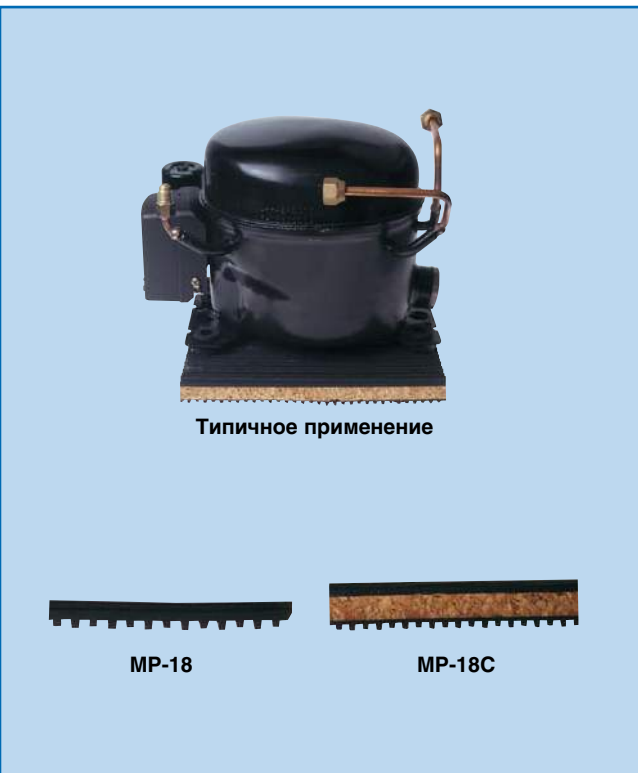

MP-02	Размер (мм)	51 x 51 x 9,5	резина
MP-02C	Размер (мм)	51 x 51 x 25	резина/пробка
MP-03	Размер (мм)	76 x 76 x 9,5	резина
MP-03C	Размер (мм)	76 x 76 x 25	резина/пробка
MP-04	Размер (мм)	102 x 102 x 9,5	резина
MP-04C	Размер (мм)	102 x 102 x 25	резина/пробка
MP-06	Размер (мм)	152 x 152 x 9,5	резина
MP-06C	Размер (мм)	152 x 152 x 25	резина/пробка
MP-08	Размер (мм)	203 x 203 x 9,5	резина
MP-08C	Размер (мм)	203 x 203 x 25	резина/пробка
MP-12	Размер (мм)	305 x 305 x 9,5	резина
MP-12C	Размер (мм)	305 x 305 x 25	резина/пробка
MP-18	Размер (мм)	457 x 457 x 9,5	резина
MP-18C	Размер (мм)	457 x 457 x 25	резина/пробка

Водо- и озоностойкие, эластомерные подушки высокого качества из 100% натуральной пробки.

Они способны противостоять давлению **4,2 кг/см²**. Неопреновые подушки рифлёные с обеих сторон, а пробка - ламинированная, рифлёная с неопреном с обеих сторон. Идеально подходит для кондиционеров, компрессоров, прессов, машин и т.д.

Резиновые подушки имеют широкое применение.

Пробковые подушки рекомендуется также использовать для понижения шума. Могут быть использованы снаружи, под дождём, но не постоянно под водой.

АНТИВИБРАЦИОННЫЕ ПОДСТАВКИ

Жёсткая неопреновая подставка используется для грузов с низкой собственной частотой. Маслостойкая, выдерживает давление **5 кг/см²**. Идеальна для жёсткой установки, промышленных машин, генераторов, вентиляторов и компрессоров.

Модель	Размеры (мм)					Нагрузка (кг)	
	Д	Ш	В	ØД	А	Мин.	Макс.
MPF-M10	95	53	48	M10	10	50	150
MPF-M12	127	77	70	M12	14	100	200
MPF-M16	180	118	70	M16	14	500	1000

Упомянутые веса измеренные на основе 1 подставки. Если используются 4 подставки, вес должен быть умножен на 4.

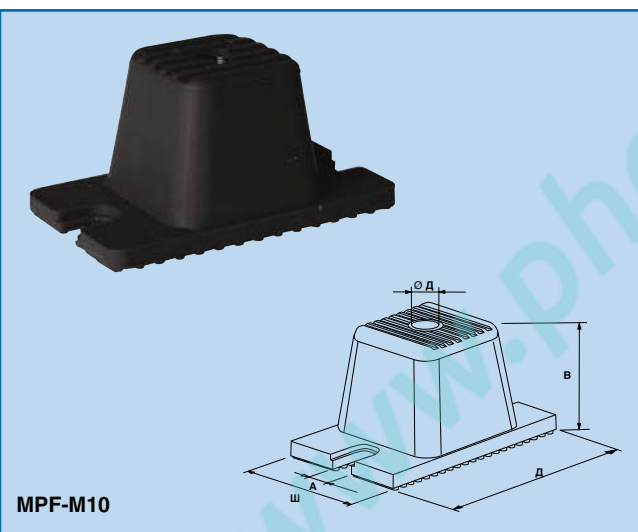

Многослойная прокладка из колец, с низкой собственной частотой для уменьшения вибрации и нагрузки. Идеальна для трансформаторов, измерительных инструментов, вентиляторов, насосов и компрессоров.

Модель	Размеры (мм)							Нагрузка (кг)	
	ДØ	В	Д1	Д2	д1Ø	д2Ø	τ	Min	Max
MPR-M08	60	51	105	83	M8	11	2,5	30	80
MPR-M10	80	68	140	110	M10	13	3	60	150
MPR-M12	120	98	210	165	M12	15	3	120	300
MPR-M16	160	126	280	220	M16	19	4,5	280	700

Упомянутые веса измеренные на основе 1 подставки. Если используются 4 подставки, вес должен быть умножен на 4.

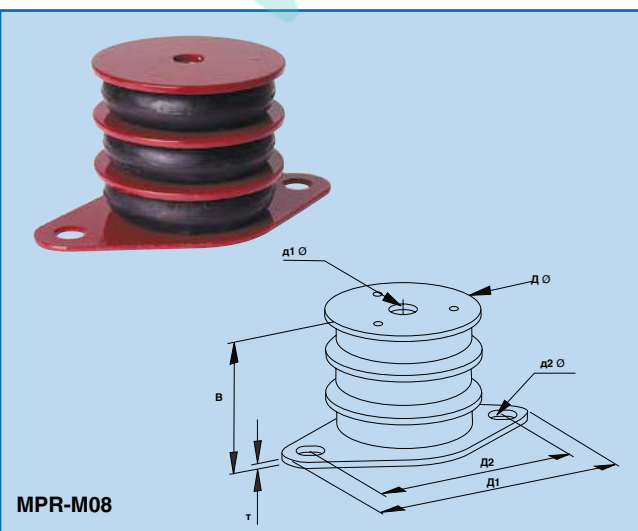

СРЕДСТВА КРЕПЛЕНИЯ

RS-09	Резиновая стяжная лента	длина: 0,25 м
RS-15	Резиновая стяжная лента	длина: 0,38 м
RS-20	Резиновая стяжная лента	длина: 0,53 м
RS-31	Резиновая стяжная лента	длина: 0,79 м

Ремень с храповым механизмом

- Храповой механизм предотвращает ослабление стяжной ленты, надёжно фиксируя груз.

Описание

- Лёгкость при использовании храпового механизма.
- Крюками с обеих концов.

Натяжной элемент

- Для придания необходимого натяжения ременной ленте используется храповой механизм. Он состоит из нескольких компонентов. Через рычаг механизма с натяжным стопором производится дальнейшая передача ручной силы на зубчатый обод и соединённый с ним щелевой (с пазами) вал.

Резиновая стяжная лента

- Быстро фиксирует трубы, цилиндры, лестницы. Снабжена экстра- прочными стальными крюками "S"-образной формы на каждом конце.
- Экстраэластична для разнообразного использования, может увеличивать свою длину в два раза без разрыва.



ПЛАСТИКОВЫЕ ПОЛОСОВЫЕ ЗАВЕСЫ ПВХ

PVC-200/2 mm	Полоса ПВХ 200 мм. ширина x 2 мм толщина x 50 м длина
PVC-300/3 mm	Полоса ПВХ 300 мм. ширина x 3 мм толщина x 50 м длина
PVC-CLIP-200	Петля для полосы ПВХ шириной 200 мм.
PVC-CLIP-300	Петля для полосы ПВХ шириной 300 мм.
PVC-RAIL	Кронштейн длиной 1 м.

Описание

- Эластичные полосовые завесы предотвращают возникновение сквозняков и перекрывают выход дорогостоящему нагретому/охлаждённому воздуху.
- Завесы ПВХ легко проходимы для персонала и транспортных средств в обоих направлениях, прозрачны и удовлетворяют требованиям техники безопасности.
- Устанавливаются в дверных проёмах производственных, торговых и складских помещений, в холодильных камерах, рефрижераторах и т.д.
- Прозрачная плёнка зелёного цвета.
- Полосы не пропускают ультрафиолетовые лучи и остаются эластичными при низкой температуре.
- Для избежания травм края полос закруглены.
- Диапазон температур: -40°C до +50°C.
- Твёрдость: 65 ShA.
- Допустимое отклонение:

Толщина:	+0 мм / -0,3 мм
Ширина:	+0 мм / -5 мм
Длина:	+1% до +2%
Вес:	± 5%
- Кронштейны изготовлены из нержавеющей стали с крюками для закрепления петель с полосами ПВХ. Могут крепиться как в дверном проёме так и перед ним.
- Петли – это зажимы для полос ПВХ, изготовленные из нержавеющей стали.
- Полосы ПВХ крепятся к петлям при помощи заклёпок или шурупов (не в комплекте).
- Вес: 0,48 кг/м для PVC-200 и 1,10 кг/м для PVC-300.

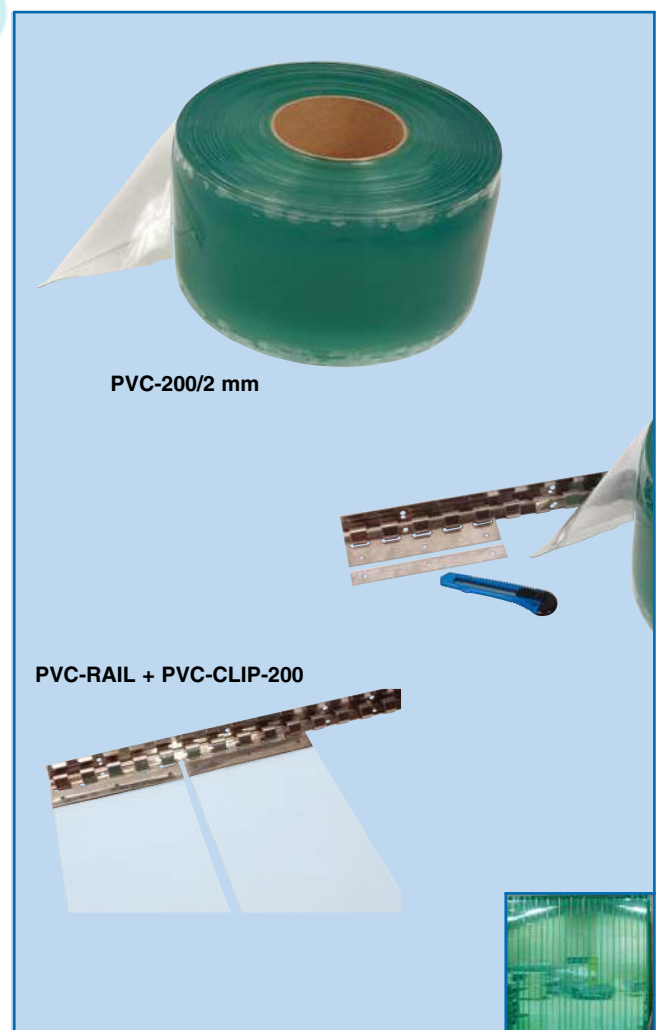

УНИВЕРСАЛЬНЫЕ КРОНШТЕЙНЫ



- WBO-100** Универсальный кронштейн с горизонтальной планкой. Нагрузка: 100 кг.
- WBO-100N** Универсальный кронштейн без горизонтальной планки. Нагрузка: 100 кг.
- WBO-120** Универсальный кронштейн с горизонтальной планкой. Нагрузка: 120 кг.
- WBO-120N** Универсальный кронштейн без горизонтальной планки. Нагрузка: 120 кг.
- WBO-250** Универсальный кронштейн с горизонтальной планкой. Нагрузка: 250 кг.
- WBO-150R** Консоль для наклонной крыши от 18° до 35°, Нагрузка: 150 кг.
- WBO-K10** Аксессуары для монтажа для WBO-100 и WBO-100X
- WBO-K10N** Аксессуары для монтажа для WBO-100N
- WBO-K12** Аксессуары для монтажа для WBO-120
- WBO-K12N** Аксессуары для монтажа для WBO-120N
- WBO-K15** Аксессуары для монтажа для WBO-150 и WBO-150X
- WBO-K15R** Аксессуары для монтажа для WBO-150R
- WBO-K25** Аксессуары для монтажа для WBO-250 и WBO-250X

Описание

- Элегантные и практичные кронштейны для крепления кондиционеров, изготовленные из прессованной листовой стали или прессованной листовой стали с порошковой покраской. Простой монтаж кондиционеров.
- Возможно крепление кондиционеров весом до **250 кг.** и шириной **55 см.** на стене, на полу и на крыше.
- Все кронштейны имеют угол раскрытия **90°** и снабжены аксессуарами, необходимыми для их быстрой и правильной установки.

Технические характеристики

- Толщина: листовая сталь 1,5 мм, 1,8 мм или 2,0 мм.
- Горизонтальная планка: листовая сталь 1,8 мм.
- Окраска: RAL 1013, порошковая покраска для наружного использования.
- В комплекте: кронштейны 2 шт, набор для настенного монтажа и антивибрационные подушки.

Модель	Размеры (см)				Толщина (мм)
	A	B	C	D	
WBO-100	80	40	40	36	1,5
WBO-100N	80	40	40	36	1,5
WBO-250	80	50	60	55	2,0
WBO-150R	80	50	50		1,8

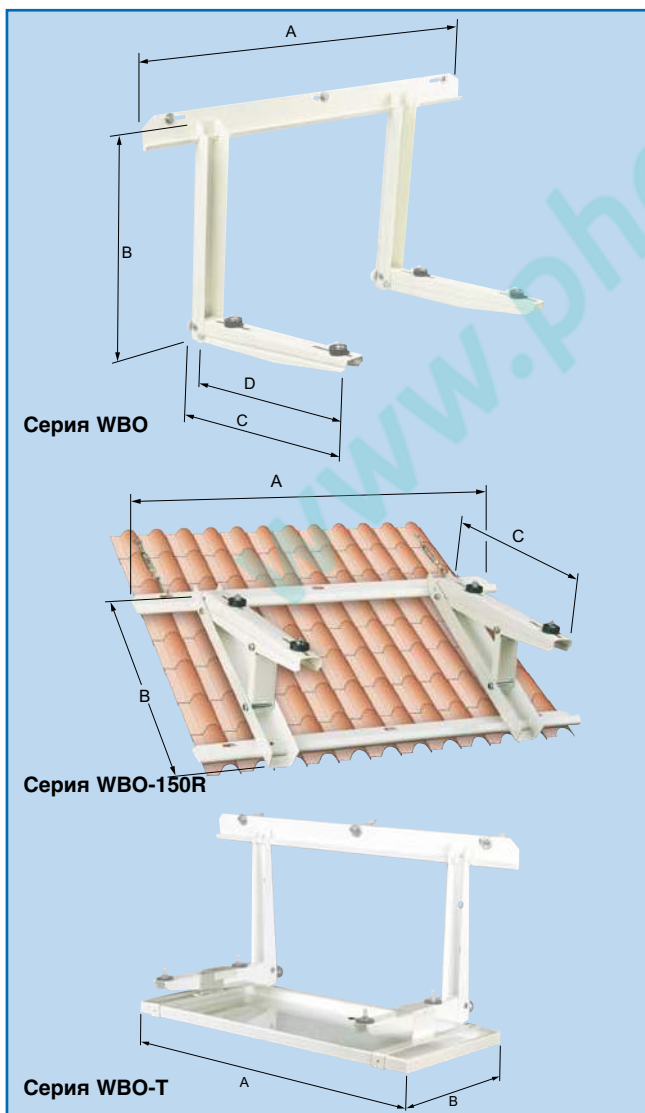

ИЗОЛЯЦИОННЫЕ ЛЕНТЫ

DT-50	ЛАМИНИРОВАННАЯ ЛЕНТА ИЗ ТКАНИ для всех целей Температуростойкость: 60°C Предел прочности на разрыв: 6,5 кг / 25 мм Ширина 48 мм x длина 50 м
STT-796	Тефлоновая изоленга для резьбового уплотнения Используется при резьбовых соединениях (металлов или пластика) включая: воздушные, водные, химические, канализационные и гидравлические системы. Три слоя ленты гарантируют соединение без утечки. Ширина 12,7 мм x длина 6,6 м.
STT-800	Тефлоновая изоленга. Термостойкий, антикоррозионный материал, на медной основе. Лента сохраняет эластичность при температуре до 1200°C. Применение: резьбовые фитинги и соединения, вентили, коллекторы и цилиндры. Размер: 12,7 мм x 0,11 мм x 3 м. Не использовать на кислородных системах.
STT-891	Изоляционная лента для труб из нержавеющей стали Предохраняет стальные фитинги от коррозии. Лента толще и плотнее большинства аналогов, которые также выдерживают давление 800 бар. Не применяется на кислородных системах. Не затвердевает и не трескается на стыковых соединениях. Эффективна в большом диапазоне температур. Не токсична. Огнеупорная. Без срока годности. Ширина 12,7 мм x длина 6,6 м.



ATF-30	Теплоизоляционная лента Сокращает потерю тепла, уменьшает приток тепла, конденсацию, замерзание, быстро и легко устанавливается по месту. Ширина 50 мм x толщина 3 мм x длина 9 м.
ATC-30	Пробковая теплоизоляционная лента Используется на трубопроводах и теплотрассах для предотвращения конденсации. Ширина 50 мм x толщина 3 мм x длина 9 м.
AG-2	Герметизирующая мастика Это высококачественная смесь имеет превосходную степень прилипания и может быть использована для изолирования и герметизации воздушных кондиционеров, холодильников и везде, где необходима герметизация. Водоустойчивая, незатвердевающая, без запаха. Вес: 0,9 кг.
AG-100	Изоляционные резиновые шнуры Ширина 4,7 мм x длина 30,0 м.

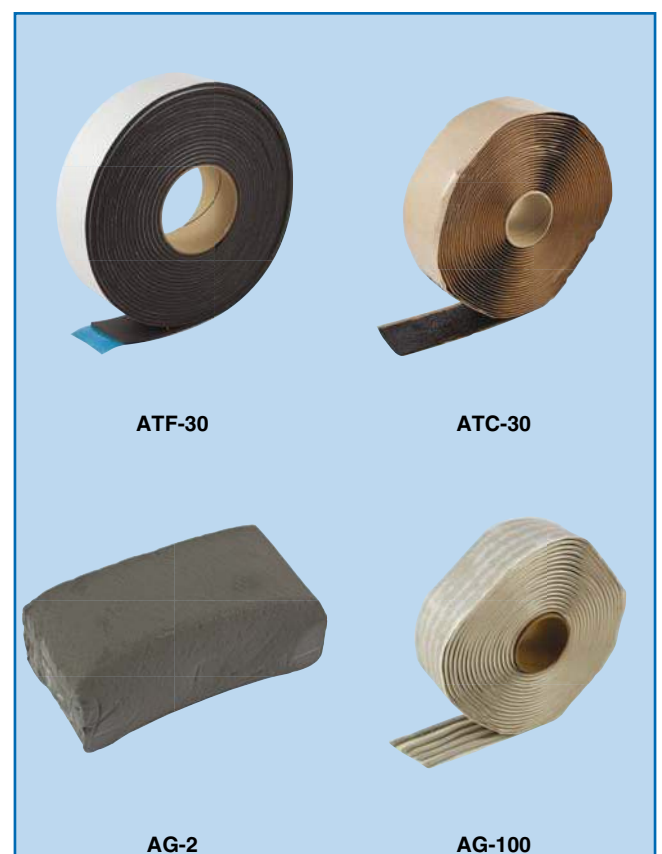

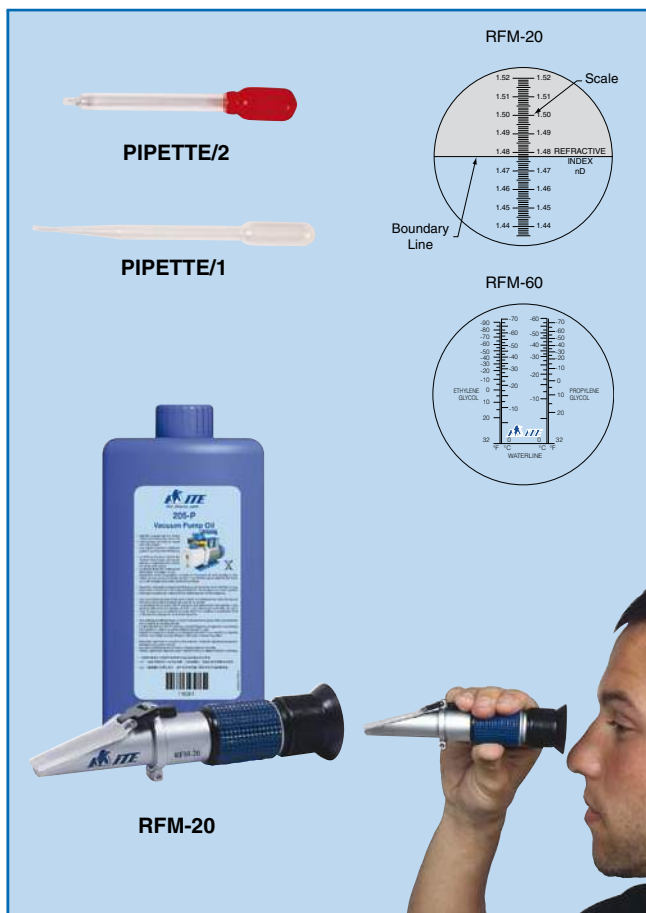

РЕФРАКТОМЕТРЫ

RFM-20 Ручной рефрактометр для масла

Описание

- Данный прибор служит для измерения индекса рефракции масел.
- Позволит Вам контролировать чистоту и идентифицировать масла на основе индексов рефракции, полученных от поставщика масел или на основе собственноручно составленной таблицы индексов рефракции (преломления луча света от поверхности масел).
- Градуируется к окружающей температуре.
- АТС (Автоматическая компенсация температуры).
- Шкала измерений: n_D 1,435 до 1,520 с точностью до n_D 0,001.
- Точность: $\pm 0,001$.
- Размер: 4 см x 4 см x 15 см.
- Вес: 237 г.
- Поставляется с инструкцией для пользования, пипеткой и маленькой отвёрткой.
- **Пожалуйста, запрашивайте индекс рефракции масла у вашего поставщика.**

RFM-60 Ручной рефрактометр для гликоля

Описание

- Данный прибор служит для проверки аккумуляторной жидкости (электролита), определения точки замерзания этиленгликоля и пропиленгликоля, которые используются в антифризах.
- Градуируется к окружающей температуре (используя пару капель дистиллированной воды).
- АТС (Автоматическая компенсация температуры).
- Диапазон шкалы:
этиленгликоль -70°C до 0°C или -90°F до +32°F
пропиленгликоль -60°C до 0°C или -70°F до +32°F
- Разрешение: 5°C / 5°F.
- Точность: $\pm 5^\circ\text{C} / 5^\circ\text{F}$.
- Размер: 4 см x 4 см x 15,5 см.
- Вес: 255 г.
- Поставляется с инструкцией для пользования, пипеткой и маленькой отвёрткой.

Аксессуары

- PIPETTE/1 Пипетка из мягкого пластика, 3 мл, градуировка 0,5 мл.
- PIPETTE/2 Пипетка из твёрдого пластика, 3 мл, без градуировки.



НАБОР "TOTALTEST"

- TT1-001 Набор для тестирования хладагента на влажность/кислотность Комплект "TOTALTEST".
- TT2-001 Сменные детекторные трубки (5 шт. в упаковке).

Почему?

- "TOTALTEST" помогает определить состояние хладагента холодильной системы или системы кондиционирования воздуха, **определяет уровень влаги, который может быть опасен для системы.** Детекторная трубка разработана так, что изменяет свой цвет только тогда, когда содержание влаги в системе превышает допустимый уровень. **Определяет наличие сильных кислот, которые могут разъесть изнутри систему и части компрессора.** Детекторная трубка изменяет цвет только при наличии опасных кислот.

Особенности "TOTALTEST"

- Совместим с R12, R22, R502, R500, R11.
- Тестирование системы может быть произведено при работе или остановке системы.
- После завершения тестирования хладагента нет необходимости во взятии проб масла.
- Время тестирования составляет **10 минут.**

Как провести тест?

Отломите окончания стеклянной детекторной трубки и вставьте в инструмент, как показано на картинке. Присоедините инструмент к штуцеру на всасывающей стороне системы. Через 10 минут отсоедините инструмент, выньте детекторную трубку и сравните её с диаграммой на упаковке. Детекторная трубка имеет **два химических отделения.** **Маленькое отделение** изменяет цвет полностью, когда **уровень влаги в системе** становится опасным. Чем больше красных кристаллов, тем большее количество влаги присутствует в системе. **Большое отделение** определяет наличие коррозионных кислот. Химический состав изменит цвет от голубого до желтого, начиная с одного конца и до другого (от внутреннего конца до наружного). Чем больше желтой части, тем большее количество кислоты есть в системе.

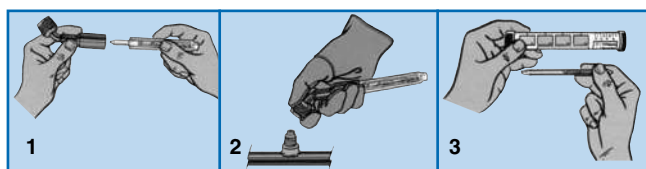

НАБОРЫ ДЛЯ ТЕСТИРОВАНИЯ НА КИСЛОТНОСТЬ

АТК- 4 Набор для теста кислотности масла

Для определения наличия кислот в холодильных системах и системах кондиционирования.

Описание

- Удобен в применении.
- Для всех холодильных масел.
- **4 комплекта** для теста в наборе.
- Изменение цвета индикатора.
- Очень дешевый

Внимание: Доказано на практике, что некоторые синтетические масла (очень гигроскопичны), ещё не использованные, уже показывают уровень кислотности. Мы рекомендуем установку 3-х функционального фильтра-осушителя или ввод в систему небольшого к-ва нейтрализатора кислоты (ACID 118, см. ниже).



АТК-4

QWIKCHECK Тест кислотности хладагента за 2 секунд

Описание

- Результаты теста **через 2 секунд**.
- Результат: простое изменение цвета.
- Одноразовый тест.
- Проверяет качество хладагента.
- Совместим со всеми хладагентами.

Использование

- Полевой тест работающей системы.
- Тест стабильности хладагента.
- Тест откачанного/восстановленного хладагента.

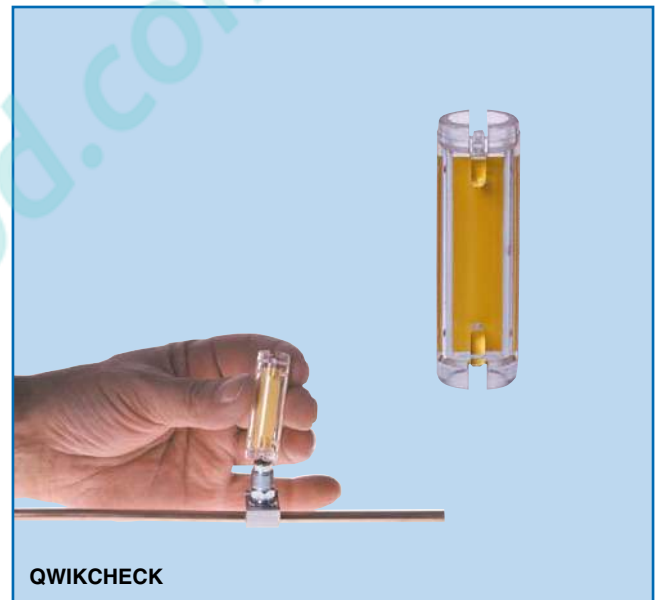

QWIKCHECK

НЕЙТРАЛИЗАТОР КИСЛОТЫ

ACID-118 Пластиковая емкость: 118 мл (4 унц)

- Химически нейтрализует кислоты в системах охлаждения и кондиционирования воздуха.
- Не оставляет твердых остатков.
- Совместим со всеми хладагентами и соответствующими маслами.
- Быстро работает и циркулирует.
- Безвреден для компонентов системы и предотвращает ее перегорание.
- Идеален для профилактического техобслуживания и ремонта.
- Используйте INJEC, чтобы зарядить систему этой жидкостью, см. на стр. 39.



ACID-118



THAW-30

ОСУШИТЕЛЬ ВЛАГИ "THAWZONE"

THAW-30	Пластиковая емкость: 29,8 мл (1 унц)
THAW-118	Пластиковая емкость: 118 мл (4 унц)
THAW-474	Пластиковая емкость: 474 мл (16 унц)

- Химический осушитель применяется для всех хладагентов CFC, HCFC, HFC, а также в системах, содержащих метилхлорид и метиленхлорид.
- Освобождает замерзшие системы от влаги в течение 5 минут. Предотвращает размораживание, не оставляет осадка, не содержит разжиженных твердых тел или метанола. Совместим с осушителями с молекулярной решёткой и керамическими сердечниками.
- Диапазон температуры: от **-73°C (-100°F)** до **+65°C (+150°F)**.



GLD-237

"LOW TEMP" БЕЗОПАСНЫЙ ИНДИКАТОР УТЕЧКИ ГАЗА

GLD-237	Пластиковая емкость: 237 мл (8 oz)
GLD-947	Емкость со спреем: 947 мл (32 oz)
GLD-3790	Пластиковая емкость: 3,78 л (1 Галлон US)

- Не содержит этиленовый гликоль. Незамерзающий (до **-34°C**), вязкий, флуоресцентный, пузырькового типа. В месте утечки газа на поверхности в темноте появляются флуоресцентные пузырьки.
- Используется на теплых и холодных трубопроводах и оборудовании, которые включают **большую часть газов, среди которых природный газ, CFC, HCFC, HFC, их смеси, аммиак, SO2** и т.д.
- Диапазон температуры: от **-34°C (-30°F)** до **+73°C(+200°F)**.



TRAX-40

ИНДИКАТОР УТЕЧКИ "TRAX"

TRAX-40	Пластиковая емкость: 38 мл (1 1/3 унц)
TRAX-300	Пластиковая емкость: 355мл (12 унц)

- **"TRAX"** - это прозрачный, без осадка, жидкий индикатор утечки пузырькового типа.
- **"TRAX"** фиксирует утечки размером **1 микрон**, испаряется не оставляя осадка, не нуждается в чистке, некоррозионный и безопасный для окружающей среды. (удовлетворяет требованиям военных спецификаций: **MIL25567 (ABC)**.)
- Диапазон температуры: от **-3°C (-27°F)** до **+93°C (+200°F)**.

ИНДИКАТОР УТЕЧКИ “TRACE 2”

TRACE2-118	Пластиковая емкость: 118 мл (4 oz)
TRACE2-474	Пластиковая емкость: 474 мл (16 oz)
TRACE2-3790	Металлическая емкость: 3,78 л (1 Галлон US).

- Индикатор утечки **для внутреннего использования** в трубопроводах, красного цвета.
- Он указывает точное расположение утечки в гидравлической системе или в системе охлаждения. “TRACE 2” совместим со всеми хладагентами CFC, HCFC, HFC, а также их смазками (POE, PAO, PAG, AB и MO).
- Утечки проявляются в виде интенсивных пятен даже сквозь лед и сохраняются до их полного удаления. “TRACE 2” растворяется в масле и жидких хладагентах и циркулирует вместе с ними. Это наиболее легкий и наименее дорогой метод определения местонахождения утечки в системе.
- Диапазон температуры: от **-37°C (-35°F)** до **+204°C (+400°F)**.
- Флуоресцентный с любым источником ультрафиолетового света.
- Для зарядки системы этой жидкостью используйте INJEC, смотрите на странице 39.



TRACE2-118

УНИВЕРСАЛЬНЫЙ ФЛУОРЕСЦЕНТНЫЙ КРАСИТЕЛЬ

UVL-240	Универсальный флуоресцентный краситель: 240 мл (8 унц)
---------	--

- Может использоваться в любой системе кондиционирования воздуха.
- Ёмкость 240 мл / 8 унц (достаточно для использования в 32 системах).
- Постоянно циркулирует в системе, помогая мгновенно обнаружить утечку.
- Обнаруживается с помощью ультрафиолетовой лампы.
- Сертифицирован SAE J2297 для R134a и масел PAG. Совместимый с хладагентом R1234yf.
- Ёмкость имеет градуировку для правильной дозировки продукта.
- В систему, содержащую до 1,8 кг (4 фун) хладагента или 0,5 л (16 унц) масла, добавьте 7,5 мл (1/4 унц) продукта, или 7,5 мл продукта на каждые 1,8 кг хладагента.
- Краситель не вреден для оборудования, систем восстановления хладагентов, систем кондиционирования воздуха или фильтров.
- Для зарядки системы этой жидкостью используйте INJEC, смотрите на странице 39.



UVL-240

УПЛОТНИТЕЛЬНЫЙ МАТЕРИАЛ

LEAK-40	Тюбик: 39 мл (1 1/3 унц)
LEAK-118	Пластиковая емкость: 118 мл (4 унц)
LEAK-474	Пластиковая емкость: 474 мл (16 унц)
LEAK-TEFLON-40	Тюбик: 39 мл (1 1/3 унц) с тефлоном

- “LEAK LOCK” - это мягкая паста для герметизации резьбовых соединений, фланцевых соединений, для прокладок. Паста на основе смолы, постоянно эластична, прилипает к внутренним поверхностям и заполняет пустоты. Используется на металлических и пластиковых материалах, которые подвержены предельным вибрациям, температурный диапазон от **-129°C (-200°F)** до **+204°C (+400°F)** и от полного вакуума вплоть до 689 бар (10 000 psi).
- “LEAK LOCK” герметизирует очень широкий диапазон изделий, природные газы, пар, воду, воздух и т.д. Место использования продукта очищайте спиртом.
- “LEAK LOCK GOLD” содержит тефлон и был разработан для уплотнения в трудных условиях.



LEAK LOCK



L-41600

L-49050

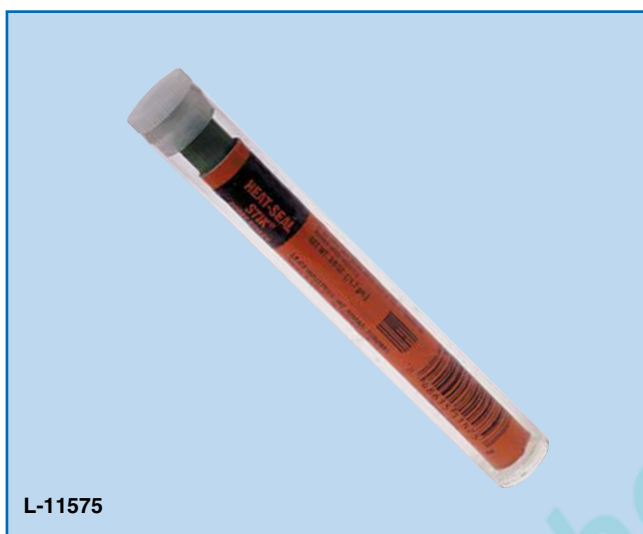

L-11575

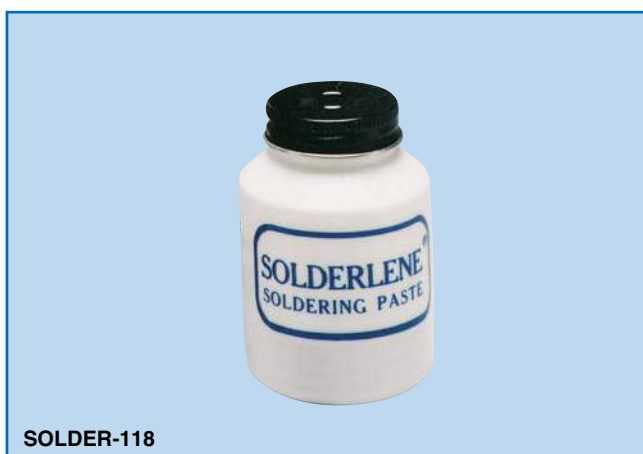
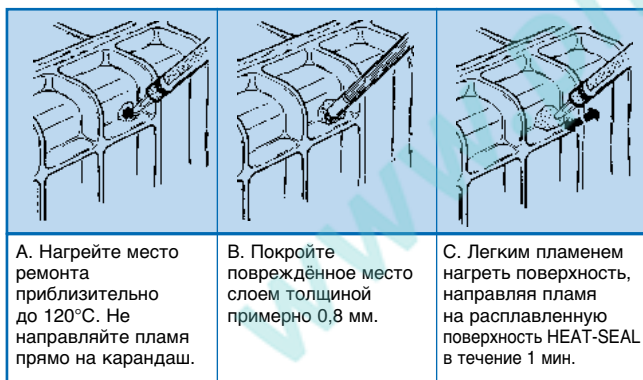

SOLDER-118

L-41600

Паста для уплотнения резьбовых соединений "SLIC-TITE".

С тефлоном, в форме карандаша.

Диапазон температур: от **-46°C** (-50°F) до **+177°C** (+350°F).

Давления: жидкости **340 бар** / газа **34 бар**.

Содержит **35 г**.

L-49050

Паста для уплотнения резьбовых соединений труб.

Содержит тефлон.

Диапазон температур: от **-54°C** (-65°F) до **+204°C** (+400°F).

Давления:

жидкости **690 бар** / газа **206 бар**.

Содержит: **50 мл**

L-11575

Герметизирующий карандаш. Содержит: **12 мл**

- Быстро останавливает утечку.
- **Производство ремонта меньше, чем за 90 сек.**
- Восстанавливает работоспособность немедленно.
- Эффективен для всех холодильных систем.
- Выдерживает давление до **31 бар** (450 psi).
- Устойчив при температуре до **+175°C** (+350°F).
- Совместим со всеми металлами, керамикой, даже стеклом.
- Герметизирует холодильные системы, использующие фреон, аммиак и SO₂.

Применение

1. Рабочая поверхность очищается путем скребления. Не используйте стальную щетку! Поверхность должна быть очищена от масла.
2. Для предотвращения попадания масла из системы используйте вакуум **2" (50 мм Hg)**.
3. К нагретой легким пламенем поверхности поднесите карандаш и держите его, пока он не начнет плавиться. Не направляйте пламя горелки прямо на карандаш. Отводите пламя каждый раз, когда карандаш касается поверхности.
4. Нанесите слой примерно **0,8 мм** на ремонтируемую поверхность.
5. После применения нагреть, чтобы обработать ремонтируемую поверхность следующим образом:
 - A. Легким пламенем нагревать ремонтируемую поверхность, направляя пламя на расплавленную HEAT-SEAL поверхность в течение приблизительно 1 мин.

Внимание: Пламя необходимо перемещать, чтобы не прожечь теплоуплотнение.

 - B. Когда поверхность хорошо обработана, карандаш имеет хорошую сцепляемость и эластичность..
6. Места ремонта могут быть отшлифованы песком и закрашены.

ФЛЮС ДЛЯ ПАЙКИ

SOLDER-118 Пластиковая емкость: **118 мл** (4 унц)

- Некислотный флюс для сокращения времени пайки.
- Используется со всеми мягкими припоями для низко/среднетемпературных паяк, со всеми металлами кроме алюминия и магния.
- Диапазон температуры: от **-45°C** (-50°F) до **+120°C** (+250°F).

L-36473

Припой с флюсом для пайки алюминия.
**Используется для ремонта
алюминиевых испарителей и труб, каналов.**
Также паяет алюминий к меди.
Полный набор для ремонта.
Содержит: **28 г флюса** и **15 г припоя 60.**



L-36473

ТЕПЛОЗАЩИТНЫЙ ГЕЛЬ

L-11513

Теплозащитный гель
Емкость со спреем: 0,473 л

L-11509

Теплозащитный гель
Емкость со спреем: 0,947 л

- Предохраняет шаровые, соленоидные вентили от перегрева в процессе пайки или сварки.
- Нет необходимости демонтажа системы, сохраняет время и деньги.
- Формула геля обеспечивает его надёжное сцепление с обрабатываемой поверхностью.
- Не вызывает коррозии, нетоксичен.
- Безопасен, без запаха, не вреден для кожи.



L-11513

L-11509

BLOCK-ITE

Теплоабсорбирующая паста (до 3000°C)

- Емкость **1 кг.**
- Теплоабсорбирующая паста **Block-ITE** наносится руками на место, которое должно быть защищено, слоем примерно толщиной 1 см. и шириной 5 см.
Вы можете быть уверены, что материалы чувствительные к теплу: резина, пластик, стекло будут защищены.
- Абсорбирует тепло поверхности и удерживает его от перехода к соседним поверхностям, которые могут быть повреждены от чрезмерной температуры.
- После завершения работ остатки затвердевшей пасты собираются и могут быть использованы повторно. Добавьте воды, размешайте и паста вновь готова к употреблению. Кондция пасты не ухудшается.



BLOCK-ITE

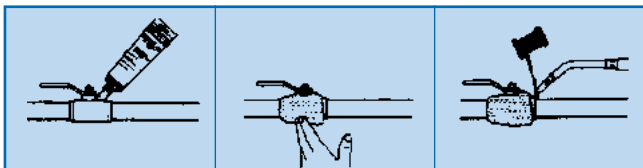

L-11511 BLOC-IT ПАСТА 300 мл

- Абсорбирует тепло поверхности и удерживает его от перехода к соседним поверхностям, которые могут быть повреждены от чрезмерной температуры.
- Экономит время - не надо разбирать вентили или клапаны перед пайкой или сваркой.
- Предотвращает деформацию термочувствительных элементов.
- Уменьшает опасность возгорания и пожара.
- Защита резиновых и пластиковых уплотнений шаровых и соленоидных клапанов и вентилей от температуры при сварке или пайке.
- Защита поверхностных покрытий от изменения цвета при нагреве.
- Предотвращение коробления и искривления калиброванных металлов при сварочных операциях.
- Защита соединений от распылки при пайке рядом с ними.

СРЕДСТВО ДЛЯ ПРОМЫВКИ ХОЛОДИЛЬНЫХ СИСТЕМ

SUPER-947 Пластиковая емкость: 0,947 л (32 oz)
SUPER-3790 Пластиковая емкость: 3,78 л (1 Галлон US)

- Безопасное, химически стабильное, чистящее средство для восстановления работоспособности оборудования.
- Одна процедура промывки чисто убирает смолы, сажу, густую грязь, влагу, осадки органической кислоты, минеральных кислот, карбоновые осадки.
- Безопасно с точки зрения биохимического разложения окружающей среды, не горючее.
- **Удобное и безопасное в применении. Не вредное для узлов системы.**
- Не содержит галлоиды-растворители или опасные ингредиенты.
- Безопасное средство, совместимое со всеми фреонами и фреоновыми маслами.
- Применяется для промывания узлов, механизмов в холодильной и кондиционерной технике.



ПРОДУКТ "ICE MAX" ДЛЯ ОЧИСТКИ ЛЬДОГЕНЕРАТОРОВ

ICE-125 Пластиковая емкость: 125 г (4,4 унц)

- Эффективный очиститель льдогенераторов в виде порошка.
- Безопасен для окружающей среды, не оставляет кислотного остатка, исключает риск опасных распылений жидкости.
- Быстродействующий, прост в эксплуатации. Содержит высокоэффективный замедлитель коррозии. Возможность длительного хранения: по прошествии времени не разлагается и химически не изменяется.
- Обладает максимальной очищающей силой и увеличивает эффективность льдогенераторов.



НЕКИСЛОТНЫЙ ДЕТЕРГЕНТ

CLIMEX Пластиковая канистра, 5 л (концентрированный)

Описание

- Эффективно, с помощью пены, смывает стойкий налет и отложения с конденсаторов, испарителей, змеевиков и других поверхностей.
- Пена, превращаясь в эмульсию, удаляет загрязнения.
- Легко смывается водой.

Использование и информация

- Устраняет масла, смазки и пыли, копоть и т.д. с любых металлических, пластиковых или окрашенных поверхностей.
- Идеален для змеевиков, труб и решеток А/С и R а так же частей моторов, переключателей, прерывателей (выключателей), безвреден для большинства электрических изолирующих покрытий.
- **Безопасен и совместим для пищевой промышленности.**
- Используется в концентрированном или разбавленном (до 25%) чистой водой виде, его также разбрызгивают в качестве очищающей моющей пены.
- "Climex" проникает на малые площади, трещины и ребра змеевиков и удаляет все загрязнения.
- **Подождите от 10 до 30 минут, потом удалите загрязнения с поверхности чистой водой**
- Наденьте очки и перчатки.

Спецификации:

- **Жидкость** голубого цвета, некислотная и биоразлагаемая, запах: ароматный.
- **Плотность:** 1,18, **PH:** 13,5 (± 0,35), **температура воспламенения:** отсутствует.

DETEX Пластиковая канистра, 5 л (концентрированный)

Описание

- При помощи пены эффективно смывает стойкий налет отложений с конденсаторов, испарителей, змеевиков и других поверхностей.
- Используется для машинного оборудования, стен, цокольных этажей или цистерн. Наносится на поверхности с помощью тряпки, щетки.
- Идеален, если использовать наши распылители "ZENITH" или "ALIZE".
- Пена, превращающаяся в эмульсию, удаляет загрязнения.
- Легко смывается водой.

Использование и информация

- Устраняет масла, керосин, смазки и пыль, пух, листья и т.д. с любых металлических, пластиковых или окрашенных поверхностей.
- Идеален для змеевиков, труб и решеток А/С и R машинного оборудования, арматуры моторов, стен, цокольных этажей или цистерн.
- Разбавляется теплой водой +45°C (+115°F).
 - Для легкого очищения необходимо разбавить от 5 до 6 грамм раствора на литр.
 - Для сильного очищения разбавляется от 8 до 10 грамм раствора на литр.
- Остается эффективным, при 60-ти кратном разбавлении всего объема водой.
- Проникает на малые площади, трещины и ребра змеевиков и удаляет все загрязнения.
- **Подождите от 10 до 30 минут, потом удалите загрязнения с поверхности чистой водой**
- Наденьте очки и перчатки.

Спецификации

- **Жидкость** янтарного цвета, некислотная, биоразлагаемая; запах: цитрусовый.
- **Плотность:** 1,02, **PH:** 7,0 (± 0,2), **температура воспламенения:** отсутствует.

BB-9 Автоматический распылитель, емкость 9 л (градуированный)



CLIMEX



DETEX



BB-9

А/С И ХЛАДАГЕНТНЫЕ МАСЛА

МАСЛА SUNISO®



SUNISO-3,5GS-04	Пластиковая канистра, 4 л
SUNISO-3GS-04	Пластиковая канистра, 4 л
SUNISO-3GS-20	Металлическая емкость, 20 л
SUNISO-4GS-04	Пластиковая канистра, 4 л
SUNISO-4GS-20	Металлическая емкость, 20 л
SUNISO-5G-04	Пластиковая канистра, 4 л
300-CO1	Пластиковая бутылка, 1 л

- Масла “SUNISO GS” являются смазкой высшего качества для компрессоров. Рафинированы из специально отобранных, сырых нефтяных масел.
- Могут быть использованы в любых установках, заправленных традиционными хладагентами, независимо от температуры компрессора или испарителя.
- Крайне стабильны (даже при температуре -18°C в испарителе), без воска. Обеспечивают длительную бесперебойную работу.

SUNISO-SL22-04	Пластиковая канистра, 4 л
SUNISO-SL32-04	Пластиковая канистра, 4 л
SUNISO-SL46-04	Пластиковая канистра, 4 л
SUNISO-SL68-04	Пластиковая канистра, 4 л

- “SUNISO SL” – это синтетические масла произведенные на основе отборных полиолестерных базовых компонентов и присадок, обеспечивающих отличную смазывающую способность, стабильность и защиту от коррозии.
- Масла специально разработаны для использования в холодильных системах и системах кондиционирования воздуха, заряженных новыми (альтернативными) хладагентами.
- Эти смазки смешиваются с альтернативными хладагентами такими, как R134a, даже при крайне низких температурах.



ITE®

205-P06	Минеральное масло для вакуумных насосов (емкость: 600 мл)
205-P1	Минеральное масло для вакуумных насосов (емкость: 1 л)
205-P4	Минеральное масло для вакуумных насосов (емкость: 4 л)
500-P05	Синтетическое масло для вакуумных насосов (емкость: 0,5 л)
500-P1	Синтетическое масло для вакуумных насосов (емкость: 1 л)
500-P4	Синтетическое масло для вакуумных насосов (емкость: 4 л)
300-CO1	Минеральное масло для компрессоров восстановительных станций “ITE” (емкость: 1 л)
500-CO1	Синтетическое масло для компрессоров восстановительных станций “ITE” и других компрессоров (емкость: 1 л)



МАСЛА MANEUROP®

160-P2	Белое минеральное масло (емкость: 2 л)
160-P5	Белое минеральное масло (емкость: 5 л)

МАСЛА HERMETIQUE® - TECUMSEH®

2444-RC	Минеральное масло (емкость: 2 л)
ZERICE	Алкилбензолное масло

СИНТЕТИЧЕСКИЕ МАСЛА ZEROL®

ZEROL-150-5L	Алкилбензолное масло (емкость: 5 л)
--------------	-------------------------------------

КОМПОНЕНТЫ СИСТЕМЫ



КОМПОНЕНТЫ СИСТЕМЫ



ДВУХСТОРОННИЕ ШАРОВЫЕ ВЕНТИЛИ

“Один из наиболее передовых вентилях размером от 1/4” до 3 1/8” (6 мм до 54 мм)

Технические характеристики

- Вентиль может быть установлен в любом направлении потока
- Максимальное рабочее давление 48 бар (700 psi).
- Диапазон рабочей температуры от -40°C до +150°C (от -40°F до +300°F).
- Устройство прямого потока уменьшает возможность утечки
- Обустроен портом вентиляного подхода на латунном корпусе.
- Быстрая работа с вентилем при механической остановке: поворот на 1/4 вентильного стержня откроет или закроет вентиль. Специальное двигающееся стержневое кольцо обеспечит позицию “Открыто” или “Закрыто”.
- Удлиненные медные концы способствуют облегчению пайки
- Каждый вентиль протестирован на герметичность, давление и гелиевую утечку.
- Обеспеченный отверстием в латунной ножке (кронштейн и двухвинтовая возможность включены), позволяет установить вентиль на поверхности.

Установка

- Установка может быть проведена как в горизонтальном, так и вертикальном положении.
- Удлиненные медные концы пайки соединений ODS предназначены для инсталляции вентиля без его разбора
- Лёгкая и быстрая мягкая припайка.
- Для двух направлений с устройством для монтирования на поверхности, если необходимо.

Спецификации

- Подходит для всех стандартных хладагентов, таких как CFC, HCFC, HFC и масел (включая R410A и R744 (CO₂)).

№ модели	Соединение	Размер шарового порта	Размеры (в мм)			Q (м³/ч)
			Длина	Высота	Ширина	
HPBV-04P	1/4"	1/2"	165	57	16	1,2
HPBV-06P	3/8"	1/2"	165	57	16	3,8
HPBV-08P	1/2"	1/2"	165	57	16	7,8
HPBV-10P	5/8"	1/2"	165	57	16	12
HPBV-12P	3/4"	3/4"	184	71	21	22
HPBV-14P	7/8"	3/4"	184	71	21	28
HPBV-18P	1 1/8"	1"	216	77,7	25,5	43
HPBV-22P	1 3/8"	1 1/4"	235	100	31	74
HPBV-26P	1 5/8"	1 1/2"	254	115	39	125
HPBV-34P	2 1/8"	2"	290	140	47,5	195
HPBV-42P	2 5/8"	2"	290	140	47,5	220
HPBV-50P	3 1/8"	2 1/2"	365	163	60	310

№ модели	Соединение	Размер шарового порта	Размеры (в мм)			Q (м³/ч)
			Длина	Высота	Ширина	
HPBV-06MMP	6 mm	12,70 mm	165	57	16	1,2
HPBV-10MMP	10 mm	12,70 mm	165	57	16	3,8
HPBV-12MMP	12 mm	12,70 mm	165	57	16	7,8
HPBV-16MMP	16 mm	12,70 mm	165	57	16	12
HPBV-19MMP	19 mm	19,05 mm	184	71	21	22
HPBV-22MMP	22 mm	19,05 mm	184	71	21	28
HPBV-28MMP	28 mm	25,40 mm	216	77,7	25,5	43
HPBV-35MMP	35 mm	31,75 mm	235	100	31	74
HPBV-42MMP	42 mm	38,10 mm	254	115	39	125
HPBV-54MMP	54 mm	50,80 mm	290	140	47,5	195

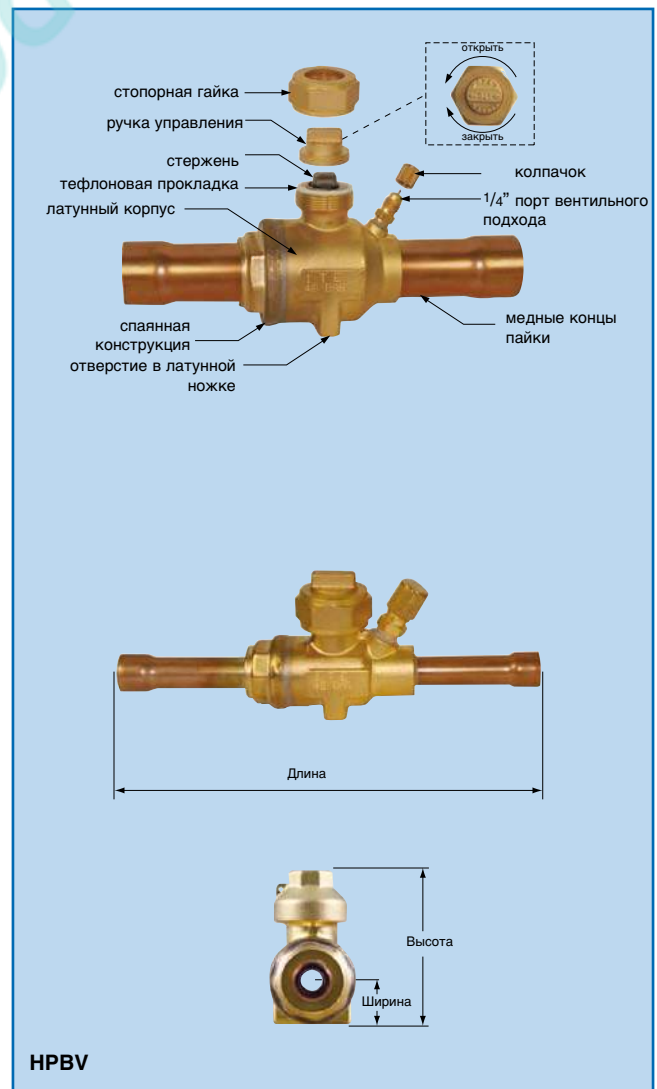
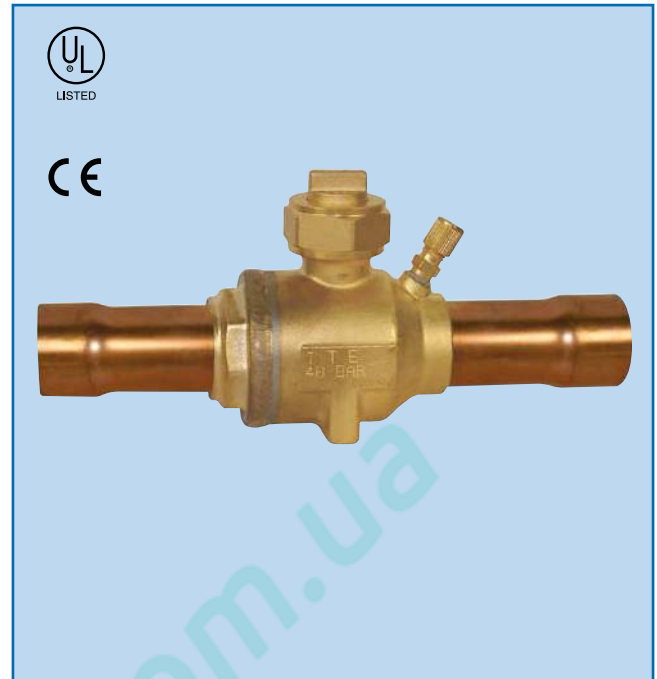

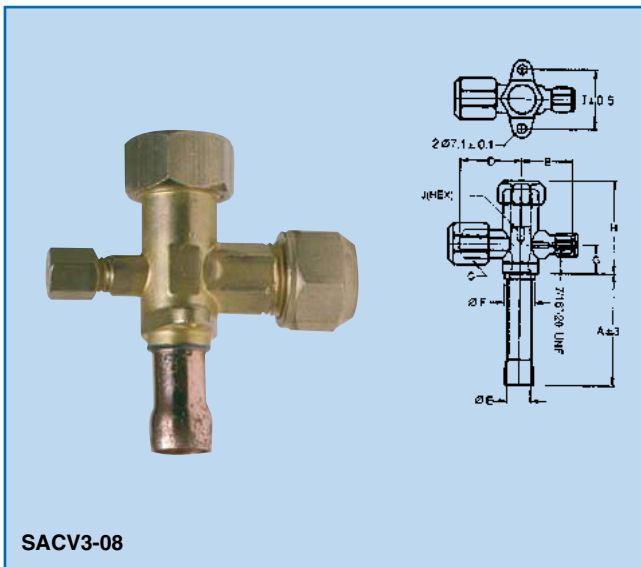

ВЕНТИЛИ С ПРОКОЛКОЙ

РАЗЪЁМНЫЕ ВЕНТИЛИ ДЛЯ КОНДИЦИОНЕРА

- SACV2-04** Двойной вентиль: 1/4" вход под пайку x 1/4" выход с резьбой.
- SACV3-04** Тройной вентиль: 1/4" вход под пайку x 1/4" выход с 1/4" вентилем доступа.
- SACV3-06** Тройной вентиль: 3/8" вход под пайку x 3/8" выход с 1/4" вентилем доступа.
- SACV3-08** Тройной вентиль: 1/2" вход под пайку x 1/2" выход с 1/4" вентилем доступа.
- SACV3-10** Тройной вентиль: 5/8" вход под пайку x 5/8" выход с 1/4" вентилем доступа.
- SACV3-12** Тройной вентиль: 3/4" вход под пайку x 3/4" выход с 1/4" вентилем доступа.

Модель	A	B	Ø соединения	D	E	F	G	H	I	J
SACV2-04	60	-	1/4" MFL	28	6.5	10	17	42	38	4
SACV3-04	60	29	1/4" MFL	28	6.5	10	17	42	38	4
SACV3-06	60	29	3/8" MFL	28	9.6	12.7	17	43	38	4
SACV3-08	60	32	1/2" MFL	33	12.8	15.4	17	52	38	5
SACV3-10	60	33	5/8" MFL	38.5	16	19	19	58	38	5
SACV3-12	60	34	3/4" MFL	45	19.2	22	25	68	44	6

КОМПАКТНЫЕ ВЕНТИЛИ ВЫКЛЮЧЕНИЯ РАЗМЕРОМ ОТ 1/4" ДО 1 1/8"

Полностью герметичные ручные вентили

№ по каталогу	Соединение (тип)	Козфф.	Козфф.	Козфф.
		(KV)	(K)	(Le)
PSO-2B	1/4" MFL	3,3	1,2	0,30
PSO-3B	3/8" MFL	4,6	4,5	1,83
PSO-4B	1/2" MFL	8,2	5,4	3,35
PSO-5B	5/8" MFL	11,1	6,8	5,48
PSO-2S	1/4" ODS	3,3	1,2	0,30
PSO-3S	3/8" ODS	4,6	4,5	1,83
PSO-4S	1/2" ODS	8,2	5,4	3,35
PSO-5S	5/8" ODS	11,1	6,8	5,48
PSO-7S	7/8" ODS	27,9	4,7	6,10
PSO-9S	1 1/8" ODS	42,8	5,7	10,36

(KV) Коэффициент потока
KV = Количество литров воды протекающее через вентиль в минуту при перепаде давления 1 бар и температуре 15°C.

(K) Коэффициент сопротивления
 $K = 2gh/V^2$, где: (g = 9,80 м в секунду в квадрате)
(h = потеря давления потока жидкости в трубе длиной 1 м)
(V = скорость жидкости в трубе длиной 1 м в секунду).

(LE) Эквивалент длины трубопровода
LE = длина трубопровода системы охлаждения (в метрах) обеспечивающая перепад давления, равный перепаду давления внутри вентиля.

Технические характеристики

- Спроектированы для полного обслуживания без опасности утечек любых холодильных и кондиционерных систем
- Выкованное латунное основание, обеспечивающее высокую прочность, включает монтажную площадку для легкого привинчивания установки. Кованое латунное основание необходимо для безопасности, борьбы с коррозией и герметичных диафрагм уплотнения при задействованном вентиле.
- Остаётся 100% герметичным.
- Большой диаметр диафрагмы необходим для широкого и скользящего движения, большой тяжёлоподъёмности, также



при падении давления (см. таблицу производительности).

- Одна фосфорно-бронзовая диафрагма используется для долговечности. Другая, из нержавеющей стали, против коррозии.
- Выпуклое рельефное гнездо препятствует образованию металлических заусениц и засорению.
- Пружина выключения изготовлена из нержавеющей стали.
- Термостабилизированный и поплавковый вентиль, который устраняет износ.
- Обеспечен маховиком для лёгкого ручного зажима.
- Для быстрой и лёгкой идентификации предусмотрена маркировка.

Спецификации

- Для хладагентов R12, R22, R502, R134A, R404A, R407C, R507 и т.д... для хладагентов CFC, HCFC и HFC и их специфических смазок.
- Прочные удлиненные медные ODS соединения для быстрой, безопасной и лёгкой пайки.
- Внесены в список U.L. и CSA.
- Максимальная температура – 135°C (275°F).
- Величина максимального рабочего давления – 34,5 бар. (500 psi).

ГЕРМЕТИЧНЫЕ УГЛОВЫЕ СЕРВИСНЫЕ ВЕНТИЛИ

“Заправочно-диагностические”

1. Латунные угловые вентили

N° по каталогу	Соединения	
	Основание (1)	Сторона (2)
PAS-090 PAS-771B-US	1/4" MFL 1/4" MPT	1/4" MPT 1/4" FPT
PAS-22B PAS-23B	1/4" MPT 1/4" MPT	1/4" MFL 3/8" MFL
PAS-32B PAS-33B	3/8" MPT 3/8" MPT	1/4" MFL 3/8" MFL
PAS-768-US	1/2" MPT	3/8" MFL

2. Стальные угловые вентили

N° по каталогу	Соединения	
	Основание (1)	Сторона (2)
PAS-761-US PAS-771-US PAS-771R-US PAS-773-US	1/4" MPT 1/4" MPT 1/4" MPT 3/8" MPT	1/4" MFL 1/4" FPT 1/8" FPT 3/8" FPT

Технические характеристики

- Серия “PAS” (Герметичные угловые сервисные вентили) спроектирована для обслуживания, заправки, очистки, тестирования контрольно-измерительными приборами любых установок системы охлаждения и кондиционирования воздуха.
- Для увеличения прочности при очень низких и высоких температурах и давлениях используется кованный латунный (кроме для PAS-44 и 45) или стальной корпус со стальным стержнем с гальваническим покрытием и герметичный колпачок с уплотнением.

Установка

- Все наружные соединения стандартны для шлангов систем охлаждения, а внутренние соединения – под стандартные соединения 45°.
- Все наружные и внутренние соединения NPT стандартны для манометров (размером 1/8" NPT и 1/4" NPT) и для наружных и внутренних фитингов NPT (NPT = Национальная резьба труб).
- Любые фитинги NPT можно найти в следующих разделах:
 - “Фитинги 45° изготовленные из латуни” - Раздел 6
 - “Фитинги изготовленные из стали” - Раздел 6.
- Угловые вентили серии “PAS” могут быть установлены на аккумуляторах, компрессорах, трубопроводах и т.д.
- Для установки на стальных трубопроводах используйте внутренние фитинги “BS”, описание см. в разделе 6 - “Фитинги изготовленные из стали”.

Спецификации

- Для хладагентов R12, R22, R502, R134a, R404A, R407C, R507, других смесей и т.д. и для хладагентов CFC, HCFC и HFC с их специфическими смазками.
- Для хладагента R717 (аммиак) используйте сильные угловые вентили.
- Кованые латунные вентили:
 - Диапазон температуры: от -40°C до +150°C (-40°F/+300°F)
 - Величина максимального рабочего давления: 35 бар. (500 psi).
- Кованые стальные вентили:
 - Отделка: чёрная окись.
 - Диапазон температуры: от -40°C до +150°C (-40°F/+300°F).
 - Величина максимального рабочего давления: 70 бар (1000 psi).
- Сертифицирован CE.

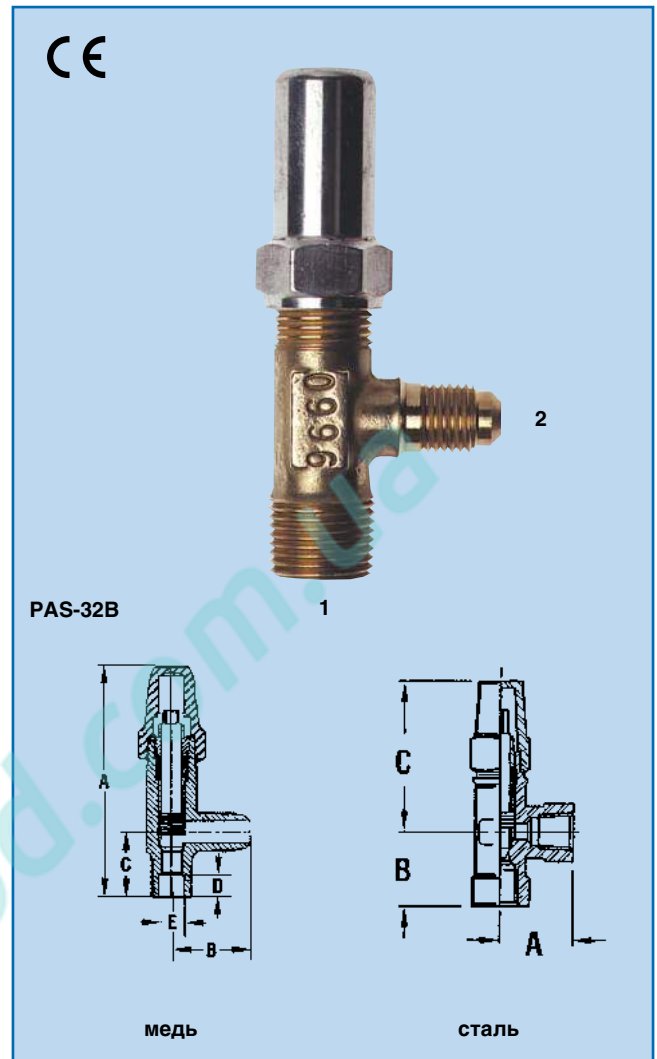

Латунные угловые вентили

N° по каталогу	Размеры (мм)				
	A	B	C	D	E
PAS-090 PAS-771B-US	89	24	22	9,5	6,4
PAS-22B PAS-23B	89	24	22	9,5	6,4
PAS-32B PAS-33B	93	27	27	9,5	9,6
PAS-768-US	100	32	31	9,7	12,7

Стальные угловые вентили

N° по каталогу	Размеры (мм)		
	A	B	C
PAS-761-US PAS-771-US	26,9	26,9	60,5
PAS-771R-US PAS-773-US	28,0	26,9	60,5
	38,1	38,1	66,8

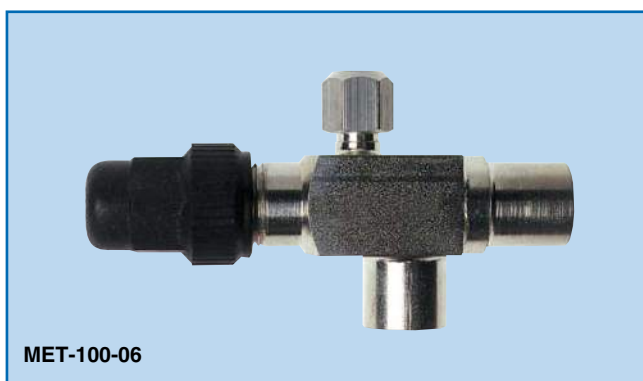
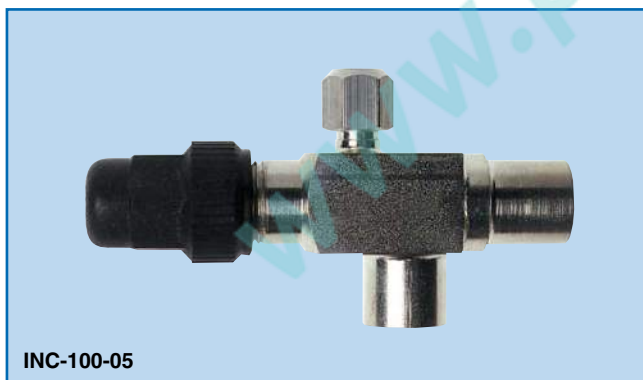

Малые угловые вентили

V-35042 1/8" NPT с наружной резьбой (1)
x 1/4" SAE с наружной резьбой (2).

V-35040 1/4" ODS под пайку (1)
x 1/4" SAE с наружной резьбой (2).

СТАЛЬНЫЕ УГЛОВЫЕ ВЕНТИЛИ СПАЯННЫЕ ТВЁРДЫМ ПРИПОЕМ

Конструкция вентилля

- Вентили выключения изготовленные из стали спроектированы и используются на герметичных, полугерметичных и автомобильных компрессорах, сборниках, конденсирующих устройствах, трубопроводах, испарителях и на всех типах систем охлаждения и кондиционирования воздуха, а также для нужд OEM.
- Стальной корпус и медные соединения спаяны твёрдым припоем с последующей гальванической обработкой в печи.
- Обеспечены измерительным отверстием размером 1/4" SAE со стандартным шестиугольным колпачком на верхушке (Справа или слева, или без измерительного отверстия). (Дизайн, соединения, измерительные отверстия и т.д. по заказу).
- Предлагаемые формы и размеры стального корпуса: 3/4" шестиугольная, 7/8", 1 1/8", 1 3/8", 1 5/8" квадратная.
- Обеспечен стержнем покрытым никелем и шестиугольным колпачком.
- Доступны следующие стальные соединения спаянные твёрдым припоем:
 - Размеры соединений ODS для паяных твёрдым припоем труб зависят от внешнего диаметра медной трубы.
 - Соединения ODS для "дюймового" медного трубопровода (от 3/8" до 1 5/8").
 - Соединения ODS для "метрического" медного трубопровода (от 10 мм до 42 мм).
- Для всех хладагентов CFC, HCFC, HFC и их специфических смазок.

1. Стальные угловые вентили с паяными мягким припоем соединениями "ODS" для "дюймового" медного трубопровода

№ по каталогу	Соединение "ODS"	Размер корпуса
INC-100-05	3/8" ODS	3/4" шестиугольный
INC-100-08	1/2" ODS	3/4" шестиугольный
INC-200-11	5/8" ODS	7/8" квадратный
INC-300-14	3/4" ODS	1 1/8" квадратный
INC-300-17	7/8" ODS	1 1/8" квадратный
INC-300-22	1 1/8" ODS	1 1/8" квадратный
INC-400-27	1 3/8" ODS	1 3/8" квадратный
INC-500-31	1 5/8" ODS	1 5/8" квадратный

2. Стальные угловые вентили с паяными мягким припоем соединениями "ODS" для "метрического" медного трубопровода

№ по каталогу	Соединение "ODS"	Размер корпуса
MET-100-06	10 мм ODS	3/4" шестиугольный
MET-100-07	12 мм ODS	3/4" шестиугольный
MET-200-12	16 мм ODS	7/8" квадратный
MET-300-13	18 мм ODS	1 1/8" квадратный
MET-300-16	22 мм ODS	1 1/8" квадратный
MET-300-21	28 мм ODS	1 1/8" квадратный
MET-400-28	35 мм ODS	1 3/8" квадратный
MET-500-32	42 мм ODS	1 5/8" квадратный

ВЕНТИЛИ "ROTALOC"

"Для компрессоров, ресивиров и т.д."

1. УГЛОВЫЕ ВЕНТИЛИ "ROTALOC"

Конструкция вентиля

- Вентили выключения изготовленные из стали спроектированы и используются на герметичных, полугерметичных и автомобильных компрессорах, сборниках, конденсирующих устройствах, трубопроводах, испарителях и на всех типах систем охлаждения и кондиционирования воздуха, а также для нужд OEM.
- Стальной корпус и медные соединения спаяны твёрдым припоем с последующей гальванической обработкой в печи.
- По желанию возможен дизайн соединений, измерительных отверстий и т.д. по индивидуальному заказу.

Описание

- **Форма и размеры корпуса:**
3/4" шестиугольная, 7/8", 1 1/8", 1 3/8", 1 5/8" квадратная
- **Виды соединений стороны муфты и "ROTALOC":**
Шестиугольный 3/4"-16, 1"-14, 1 1/4"-12 и 1 3/4"-12.
- **Соединения "ODS" паяные мягким припоем:**
1/4", 3/8", 1/2", 5/8", 3/4", 7/8", 1 1/8", 1 3/8" и 1 5/8" ODS.
6 мм, 10 мм, 12 мм, 16 мм, 28 мм, 35 мм, 35 мм и 42 мм ODS.
- **Порт для манометра:**
Наружное соединение 1/4" SAE с колпачком на "верхнем участке".
- **Стержневой колпачок:**
Стандартный шестиугольный тип.

Модели с 1 портом для манометра

№ по каталогу	Соединение "ROTALOC"	Соединение "ODS"	Размер корпуса
ROT-100-S03-C	3/4"-16	1/4" ODS	3/4"
ROT-100-S05-C	3/4"-16	3/8" ODS	
ROT-200-S08-C	1"-14	1/2" ODS	7/8"
ROT-200-S11-C	1"-14	5/8" ODS	
ROT-200-S14-C	1"-14	3/4" ODS	
ROT-300-S17-C	1 1/4"-12	7/8" ODS	1 1/8"
ROT-300-S22-C	1 1/4"-12	1 1/8" ODS	
ROT-500-S31-C	1 3/4"-12	1 5/8" ODS	1 5/8"

ROT-100-S02-C	3/4"-16	6 мм ODS	3/4"
ROT-100-S06-C	3/4"-16	10 мм ODS	
ROT-200-S07-C	1"-14	12 мм ODS	7/8"
ROT-200-S12-C	1"-14	16 мм ODS	
ROT-300-S21-C	1 1/4"-12	28 мм ODS	1 1/8"
ROT-400-S28-C	1 3/4"-12	35 мм ODS	1 3/8"
ROT-500-S32-C	1 3/4"-12	42 мм ODS	1 5/8"

№ по каталогу	Соединение "ROTALOC"	Соединение наружное	Размер корпуса
ROT-200-1x3/8	1"-14	3/8" наружное	3/4"

Модели с 2 портами для манометра (левый + правый)

№ по каталогу	Соединение "ROTALOC"	Соединение "ODS"	Размер корпуса
ROT-202-1x3/8	1"-14	3/8" ODS	3/4"
ROT-202-1x1/2	1"-14	1/2" ODS	3/4"
ROT-222-1x5/8	1"-14	5/8" ODS	7/8"
ROT-222-1 1/4x5/8	1 1/4"-12	5/8" ODS	7/8"
ROT-222-1 1/4x3/4	1 1/4"-12	3/4" ODS	7/8"
ROT-302-1 1/4x3/4	1 1/4"-12	3/4" ODS	1 1/8"
ROT-302-1 1/4x7/8	1 1/4"-12	7/8" ODS	1 1/8"
ROT-302-1 1/4x1 1/8	1 1/4"-12	1 1/8" ODS	1 1/8"
ROT-302-1 3/4x7/8	1 3/4"-12	7/8" ODS	1 1/8"
ROT-352-1 3/4x1 1/8	1 3/4"-12	1 1/8" ODS	1 3/8"
ROT-352-1 3/4x1 3/8	1 3/4"-12	1 3/8" ODS	1 3/8"

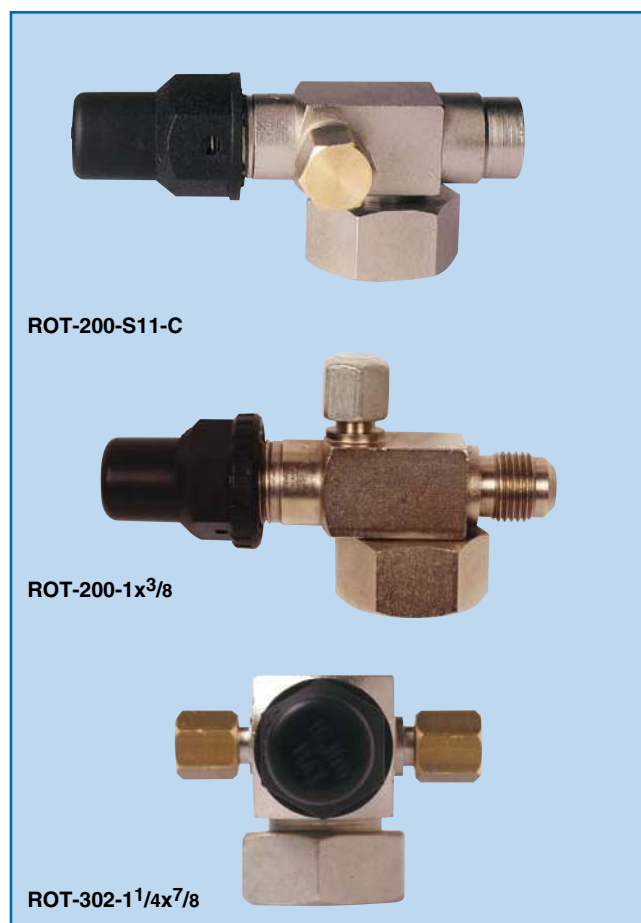

2. КОЛПАЧОК И УПЛОТНИТЕЛИ “ROTALOC”



CAP-RT08



GRT-318
ROTALOC Тефлоновая прокладка

GRT-143	Тефлоновая прокладка	3/4"-16
GRT-191	Тефлоновая прокладка	1"-14
GRT-254	Тефлоновая прокладка	1 1/4"-12
GRT-318	Тефлоновая прокладка	1 1/2"-16
GRT-381	Тефлоновая прокладка	1 3/4"-12
GRT-510	Тефлоновая прокладка	2 1/4"-12

CAP-RT08	Колпачок для	3/4" и 1"
CAP-RT10	Колпачок для	1 1/4"
CAP-RT14	Колпачок для	1 3/4"

Описание

- Каждое резьбовое соединение “ROTALOC” оборудовано тефлоновой изолирующей прокладкой (одна для 4-х резьбовых размеров).
- Наружная резьба винта “ROTALOC” может быть временно или постоянно закрыта соответствующим колпачком с внутренней резьбой.

3. УПЛОТНИТЕЛЬНАЯ МУФТА “ROTALOC”



U-300-S14

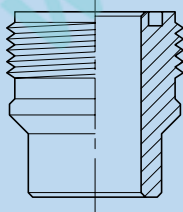

U-2300-08

U-200-S08	Наружное соединение	3/4"-16 x 1/2" ODS
U-300-S08	Наружное соединение	1"-14 x 1/2" ODS
U-300-S11	Наружное соединение	1"-14 x 5/8" ODS
U-300-S14	Наружное соединение	1"-14 x 3/4" ODS
U-400-S17	Наружное соединение	1 1/4"-12 x 7/8" ODS
U-500-S22	Наружное соединение	1 3/4"-12 x 1 1/8" ODS
U-500-S27	Наружное соединение	1 3/4"-12 x 1 3/8" ODS

U-200-S07	Наружное соединение	3/4"-16 x 12 мм ODS
U-300-S13	Наружное соединение	1"-14 x 18 мм ODS

U-2300-06	Наружное соединение	3/4"-16 x 12 мм внутр., 16 мм внешн.
U-2300-08	Наружное соединение	1"-14 x 16 мм внутр., 20 мм внешн.
U-2300-10	Наружное соединение	1 1/4"-12 x 23 мм внутр.
U-2300-14	Наружное соединение	1 3/4"-12 x 27 мм внутр., 32 мм внешн.

4. ВНУТРЕННИЕ ПРЯМЫЕ ФИТИНГИ "ROTALOC"

U-1100-S03	Внутр. прямой фитинг	3/4"-16 x 3/4" ODS
U-1100-S05	Внутр. прямой фитинг	3/4"-16 x 3/8" ODS
U-1200-S08	Внутр. прямой фитинг	1"-14 x 1/2" ODS
U-1300-S14	Внутр. прямой фитинг	1 1/4"-12 x 3/4" ODS
U-1300-S17	Внутр. прямой фитинг	1 1/4"-12 x 7/8" ODS
U-1300-S22	Внутр. прямой фитинг	1 1/4"-12 x 1 1/8" ODS
U-1400-S31	Внутр. прямой фитинг	1 3/4"-12 x 1 5/8" ODS

U-1100-S06	Внутр. прямой фитинг	3/4"-16 x 10 мм ODS
U-1200-S07	Внутр. прямой фитинг	1"-14 x 12 мм ODS
U-1200-S12	Внутр. прямой фитинг	1"-14 x 16 мм ODS
U-1300-S13	Внутр. прямой фитинг	1 1/4"-12 x 18 мм ODS
U-1300-S16	Внутр. прямой фитинг	1 1/4"-12 x 22 мм ODS
U-1300-S21	Внутр. прямой фитинг	1 1/4"-12 x 28 мм ODS
U-1400-S28	Внутр. прямой фитинг	1 3/4"-12 x 35 мм ODS
U-1400-S32	Внутр. прямой фитинг	1 3/4"-12 x 42 мм ODS

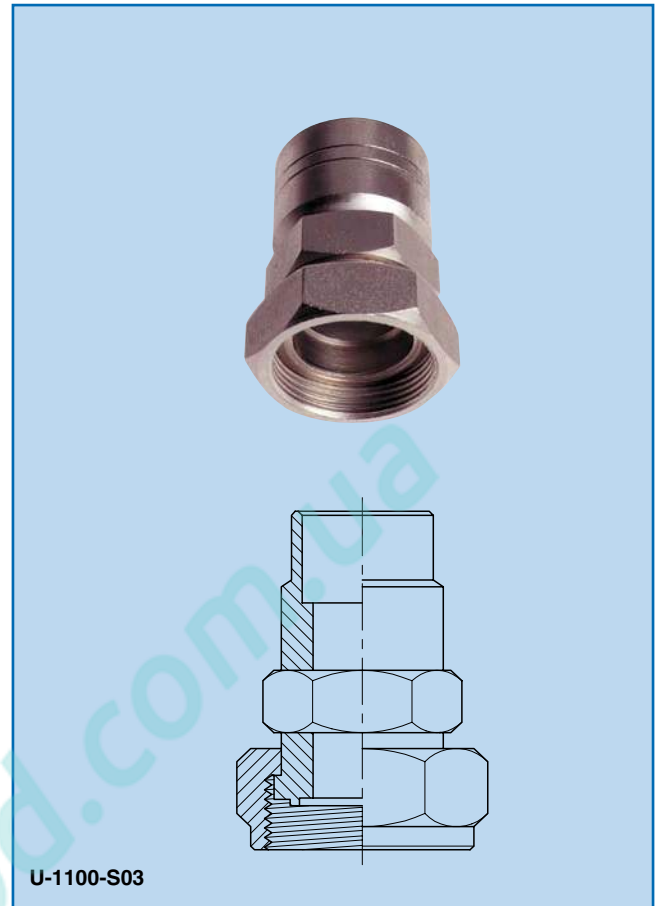

5. ВНУТРЕННИЕ УГЛОВЫЕ ФИТИНГИ "ROTALOC"

U-1500-S05	Внутр. угловой фитинг	3/4"-16 x 3/8" ODS
U-1600-S08	Внутр. угловой фитинг	1"-14 x 1/2" ODS
U-1600-S11	Внутр. угловой фитинг	1"-14 x 5/8" ODS
U-1700-S14	Внутр. угловой фитинг	1 1/4"-12 x 3/4" ODS
U-1700-S17	Внутр. угловой фитинг	1 1/4"-12 x 7/8" ODS
U-1700-S22	Внутр. угловой фитинг	1 1/4"-12 x 1 1/8" ODS
U-1800-S31	Внутр. угловой фитинг	1 3/4"-12 x 1 5/8" ODS

U-1500-S06	Внутр. угловой фитинг	3/4"-16 x 10 мм ODS
U-1700-S13	Внутр. угловой фитинг	1 1/4"-12 x 18 мм ODS
U-1700-S16	Внутр. угловой фитинг	1 1/4"-12 x 22 мм ODS
U-1700-S21	Внутр. угловой фитинг	1 1/4"-12 x 28 мм ODS
U-1800-S28	Внутр. угловой фитинг	1 3/4"-12 x 35 мм ODS
U-1800-S32	Внутр. угловой фитинг	1 3/4"-12 x 42 мм ODS

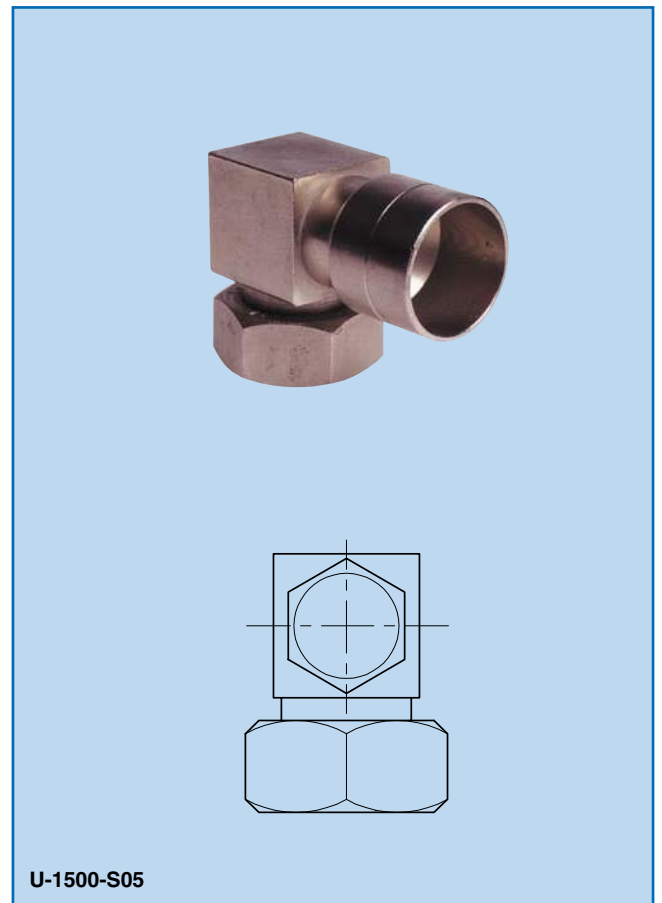

ОБРАТНЫЙ ШАРОВОЙ КЛАПАН ИЗ НЕРЖАВЕЮЩЕЙ СТАЛИ

Описание

- В медных обратных клапанах имеется гнездо “металл к металлу”: нержавеющей стальной шар к латунному гнезду под углом касания 65°. Из гнезда удалены пыль и инородные материалы. Шар формирует своё собственное гнездо, которое допускает незначительное отличие от диаметра шара.
- Прямой поток вокруг шара производит поток большой ёмкости.
- Клапан состоит из одной части корпуса медного трубопровода, который исключает утечки.

Применение

- Полностью металлическое устройство облегчает сварку и установку клапана.
- Компактен. Установка “в линию”.
- Идеально применим для систем охлаждения.
- Быстрая и лёгкая пайка мягким припоем ODS “медь к меди”
- **ГОРИЗОНТАЛЬНАЯ УСТАНОВКА:**

- Отсутствует падение давления и плавающий шар.
- Выходное отверстие должно располагаться на 30° выше горизонтальной линии.

ВЕРТИКАЛЬНАЯ УСТАНОВКА (Выходное отверстие вверх)

- Нормально закрытое положение (шар внизу на гнезде, для открытия необходим перепад давления).
- Наилучшая установка.

ВЕРТИКАЛЬНАЯ УСТАНОВКА (Выходное отверстие вниз)

- Нормально открытое положение (Внимание: шар внизу вне гнезда, для закрытия необходим перепад давления).

Спецификации

- Антикоррозионный (нержавеющая сталь, латунь и медь).
- Подходит для всех хладагентов **CFC**, **HCFC** и **HFC** и их специфических смазок.
- Величина утечки: **750 cc/мин**.
- Полный поток. Чтобы открыть не нужен перепад давления (смотри выше).
- Внесён в список **U.L.** (SA-8571) и **CSA** (LR-87950).
- Величина рабочего давления: **35 бар** (500 psi).

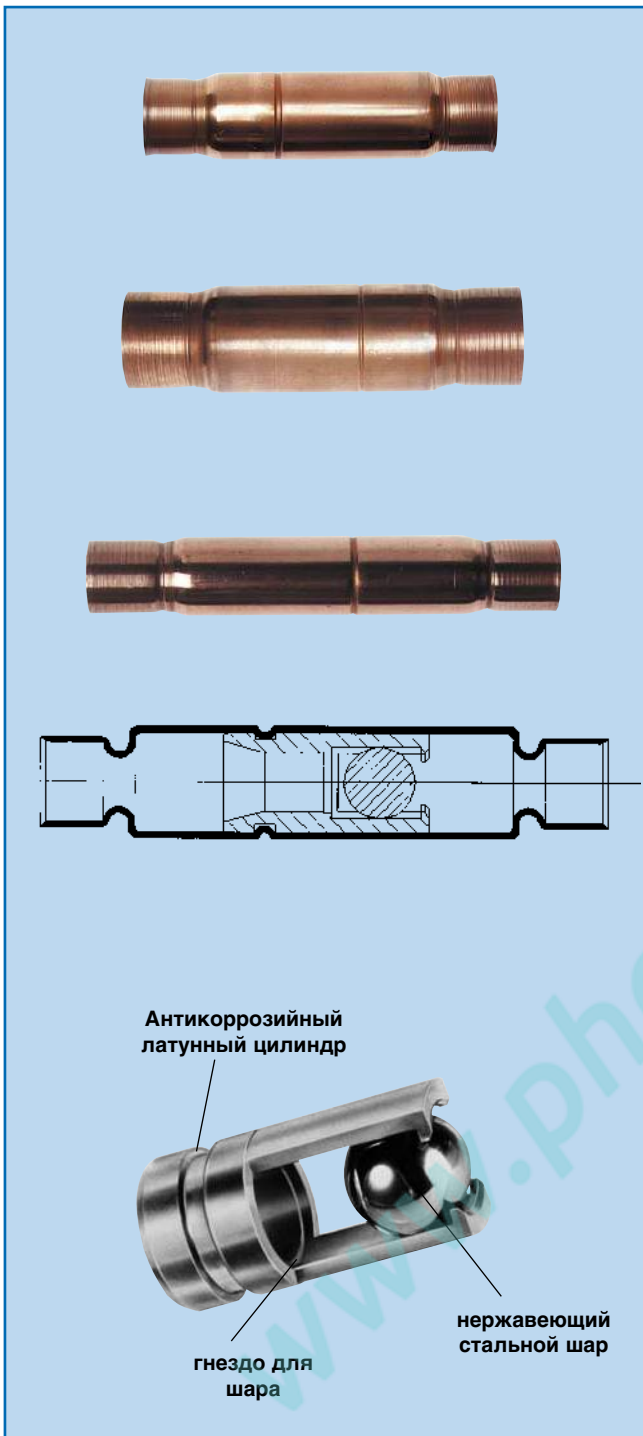

СТАНДАРТНЫЕ ОБРАТНЫЕ ШАРОВЫЕ КЛАПАНЫ

Мощности показаны в кВт (1 кВт = 860 kcal/h = 0,284 US TON охлаждения)

№ по каталогу	Соединение ODS	Диаметр корпуса (мм)	Длина (мм)	Диаметр гнезда (мм)	Поток (в кВт/ч при 0,14 бар или 2 psi)		
					R12	R22	R502
BCV-4-4	1/4" ODS	12,7	96	6,35	13,4	17,6	11,6
BCV-4-6	3/8" ODS	12,7	96	6,35	13,4	17,6	11,6
BCV-05	1/2" ODS	15,9	96	7,95	23,9	31,6	21,1
BCV-07	5/8" ODS	22,2	115	11,90	45,0	59,8	39,7
BCV-09	7/8" ODS	28,6	115	17,50	92,5	123,0	82,6
BCV-11	1 1/8" ODS	34,9	127	20,70	243,0	323,0	217,0

Примечание: Мощности при температуре жидкости -30°C (86°F) и температуре испарения -15°C (5°F).

ОБРАТНЫЕ МАГНИТНЫЕ КЛАПАНЫ “MT” И “MTS”

“Нормально закрытый магнитный диск”

Описание и спецификации

- Вентили закрыты благодаря магнитному гнездовому диску (даже при равновесии давления), для открытия необходим маленький перепад давления (смотрите таблицы “MT” и “MTS”).
- В завинченном контрольном вентиле “MT” встроен микроновый нержавеющий стальной фильтр (30 mesh).
- Подходит для всех хладагентов CFC, HCFC и HFC и их специфических смазок.
- Внесён в список U.L. (SA-4468) и CSA (LR-96509-1).

Основная установка

- Установка “в линию”.
- Внимание: во время пайки мягким припоем для предотвращения перегрева диска применяется мокрый холст или теплоабсорбирующая паста.
- Возможна установка в любом положении.
- “MT” клапаны обеспечены медными конечными соединениями ODS.
- “MTS” клапаны обеспечены латунными расширениями SAE, а также разнообразными ODS соединениями для использования с ODS приложением. 4 основных типа включают 47 комбинаций наружного соединения (входного или выходного) x разных соединенный ODS (входных или выходных).

Типичные места применений

- **Разгрузочные линии компрессора:**
Предотвращает любое обратное течение из конденсатора в компрессор во время остановки. Предотвращает течение потока из работающего компрессора в неработающий.
- **На жидкостной линии:**
Предотвращает обратное течение через неиспользованный расширительный вентиль на тепловых насосных системах или на других обратных системах. Предотвращают движение в обратном направлении в жидкостную линию низкого давления циркулирующих систем во время размораживания и т.д.

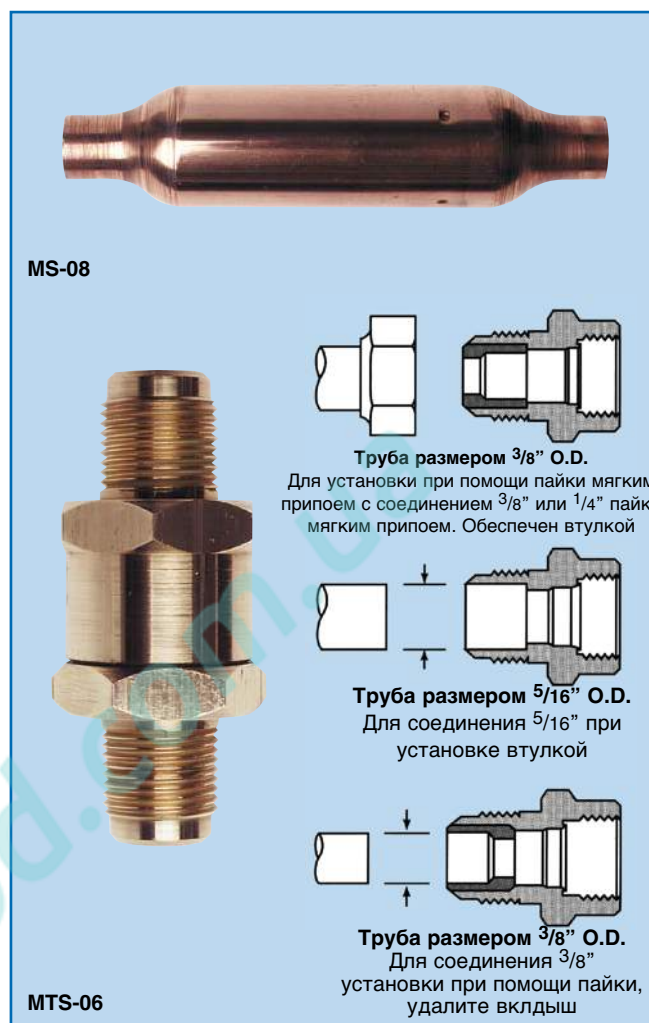

1. ОБРАТНЫЕ МАГНИТНЫЕ КЛАПАНЫ “MT” И “MAGNI” СО ВСТРОЕННЫМ ФИЛЬТРОМ И МЕДНЫМИ СОЕДИНЕНИЯМИ ODS

№ по каталогу	Соединение медных концов (O.D.S.)	Длина корпуса (мм)	Диаметр корпуса (мм)	Максимальное давление (бар)	Максимальное рабочее давление (бар)
MS-04	1/4" ODS	102	22	0,0040	55
MS-06	3/8" ODS	102	22	0,0040	55
MS-08	1/2" ODS	127	29	0,0095	44
MS-10	5/8" ODS	127	29	0,0095	44
MS-12	3/4" ODS	178	41	0,0240	38
MS-14	7/8" ODS	178	41	0,0240	38
MS-18	1 1/8" ODS	213	54	0,0300	28
MS-22	1 3/8" ODS	238	67	0,0450	30
MS-26	1 5/8" ODS	267	79	0,0620	29
MS-34	2 1/8" ODS	305	92	0,1030	28

2. ОБРАТНЫЕ МАГНИТНЫЕ КЛАПАНЫ “MTS” ЛАТУННЫЕ “MAGNI” БЕЗ ФИЛЬТРА И С МЕДНЫМИ СОЕДИНЕНИЯМИ SAE И ODS

№ по каталогу	Предлагаемые смешанные входные соединения	Предлагаемые смешанные выходные соединения	Давление открытия	
			(Бар)	(psi)
MTS-04	1/4" соединение SAE или 1/4" ODS или 3/16" ODS или 1/8" ODS		0,028	0,4
MTS-06	3/8" соединение SAE или 3/8" ODS или 5/16" ODS или 1/4" ODS		0,028	0,4

CE



гарантия возврата масла

защищает компрессор

Правильная и безопасная установка системы

неправильная установка

неправильная установка

“STD”, “HX” & “HP” ОТДЕЛИТЕЛИ ЖИДКОСТИ

Почему отделитель жидкости?

- Приборы воздушного кондиционирования, тепловые насосы, холодильные системы и многие другие установки требуют периодической работы компрессора. В некоторых случаях линия всасывания может содержать жидкий хладагент, который внезапно сбрасывается в компрессор при включении.
- Установка всасывающего аккумулятора во всасывающую линию позволяет предотвратить повреждение компрессора.
- Жидкость временно задерживается отделителем жидкости и возвращается в компрессор вместе с любым задержанным маслом.

Какие характеристики наиболее важны?

- Эксклюзивный (запатентованный) дефлектор входного отверстия для улучшенной работы прибора
- Маркирование “входа” и “выхода” на соединениях ODS.
- Все эти отделители жидкости оборудованы плавающим переключателем безопасности (в соответствии с требованиями U.L., cU.L. и CSA).
- Водородно-медный процесс сварки обеспечивает первичную чистоту и прочность.

Как выбрать всасывающий аккумулятор?

- Внимательно следуйте нашей “таблице мощности и размеров”. Показанная максимальная ёмкость основана на перепаде давления в отделителе до **0,3°C (0,5°F)**. Показанная минимальная ёмкость основана на измерении прохождения масла через всасывающий аккумулятор.
- Не обязательно выбирать одинакового размера входные и выходные отверстия соединений ODS. Гораздо важнее при выборе отделителей жидкости:
 1. Ограничения перепада давления показанные в таблице.
 2. Ограничения ёмкости показанные в таблице.
 3. Общая величина нагрузки.
- Обычно отделитель не должен превышать 50% объёма всей системы.

Как пользоваться таблицей мощности и размеров?

- Вы найдёте “таблицу мощности и размеров” на страницах 221 и 222. Обратите внимание:
 - **Размеры** (диаметр и длина) указаны в сантиметрах.
1 см = 0,3937 дюйма.
 - **Максимальная вместимость хладагента** указана в кг.
1 кг = 2,2 фунта.
 - **Всасывающие входное и выходное отверстия ODS:** Для медных труб всасывающей линии отверстия соединений разделены на три вида отделителей (стандарт, HX и HP).
 - **Размер жидкостной линии ODS.** Данные жидкостной линии указаны только для “HX” видов.
 - **Температура испарения** показана в °C.
Перевод °C в °F: (°C x 1,8) + 32.
 - **Рекомендуемая мощность** показана в кВт охлаждения.
1 кВт = 0,284 US TON (= 860 ккал/ч).
- В системе теплового насоса отделитель жидкости должен быть установлен между компрессором и реверсирующим вентилем.

1. ОТДЕЛИТЕЛИ ЖИДКОСТИ “СТАНДАРТ”

Наиболее полная OEM's линия

3816	Вертикальный	1/2" ODS
3817	Вертикальный	1/2" ODS
3701	Вертикальный	5/8" ODS
3702	Вертикальный	5/8" ODS
3703	Вертикальный	3/4" ODS
3738	Вертикальный	7/8" ODS
3670	Вертикальный	7/8" ODS
3700	Вертикальный	1 1/8" ODS
3832	Вертикальный	1 1/8" ODS
3706	Вертикальный	1 3/8" ODS
3837	Вертикальный	1 3/8" ODS
3704	Вертикальный	1 5/8" ODS

3826	Горизонтальный	7/8" ODS
3831	Горизонтальный	1 1/8" ODS
3836	Горизонтальный	1 3/8" ODS
3810	Горизонтальный	1 5/8" ODS
3838	Горизонтальный	2 1/8" ODS
3839	Горизонтальный	2 1/8" ODS

3639	Вертикальный	2 1/8" ODS
3641	Вертикальный	2 5/8" ODS
3640	Вертикальный	3 1/8" ODS

3841	Горизонтальный	2 5/8" ODS
3840	Горизонтальный	3 1/8" ODS

Описание

- Сертифицирован CE (PED).
- Это наиболее полная **OEM's** линия.
- В зимний период уменьшается мощность отделителя масла. Ухудшается эффект сепарирования масла. Применение TXV или соленоидных вентилей не помогает. Начинайте процесс охлаждения после цикла оттайки. Жидкость или газ давит из испарителя внутрь всасывающей линии и может повредить компрессор, если нет всасывающего аккумулятора.
- При малейшем попадании жидкости или масла в отделитель жидкости, немедленно начнётся испарение, даже если система не работает на полную мощность.
- Этим обоснована надёжность запатентованного расширительного приспособления.

Таблицы мощностей и размеров

- Вы найдёте “**таблицу мощностей и размеров**” на страницах 221 и 222.



CE



HX-3836

2. ОТДЕЛИТЕЛЬ ЖИДКОСТИ СО ВСТРОЕННЫМ ТЕПЛООБМЕННИКОМ

“Экономия денег, высокая эффективность”

Описание

- Разработка отделителя жидкости со встроенным теплообменником позволила сделать конструкцию отделителя практичной и расширить возможности системы.
- Маркировка такого отделителя отличается от маркировки стандартного наличием букв **“HX”**, информирующих о наличии встроенного теплообменника и двух соединений ODS (входное и выходное) для жидкости.
- Все отделители жидкости со встроенным теплообменником укомплектованы герметичной плавкой втулкой безопасности, установленной со всеми требованиями **U.L.**, **cU.L.** и **CSA**.
- Сертифицирован CE (PED).

Данные

- Аналогичны **“Стандартным”** отделителям жидкости, описанным на предыдущей странице.

Таблица выбора и производительности

- Воспользуйтесь таблицей мощности и выбора размещенной на страницах 221 и 222.

		Всасыв.		Жидк.
HX-3702	Вертикальный	5/8"	x	3/8"
HX-3703	Вертикальный	3/4"	x	3/8"
HX-3738	Вертикальный	7/8"	x	1/2"
HX-3700	Вертикальный	1 1/8"	x	5/8"
HX-3706	Вертикальный	1 3/8"	x	5/8"
HX-3704	Вертикальный	1 5/8"	x	3/4"
HX-3639	Вертикальный	2 1/8"	x	7/8"
HX-3640	Вертикальный	3 1/8"	x	1 3/8"
HX-3641	Вертикальный	2 5/8"	x	1 3/8"
HX-3836	Горизонтальный	1 3/8"	x	5/8"
HX-3810	Горизонтальный	1 5/8"	x	3/4"
HX-3839	Горизонтальный	2 1/8"	x	7/8"
HX-3841	Горизонтальный	2 5/8"	x	1 3/8"
HX-3840	Горизонтальный	3 1/8"	x	1 3/8"

CE



HP-3700

3. СПЕЦИАЛЬНЫЕ ОТДЕЛИТЕЛИ ЖИДКОСТИ “ТЕПЛОВОЙ НАСОС”

“Уникальное устройство OEM’s для теплового насоса”

Описание

- Из диапазона **“Стандартных”** отделителей жидкости модификации были произведены в 7 моделях для применения с тепловым насосом.
- Обеспечен перегородкой в трубном дефлекторе на входном отверстии, меньшим измерительным отверстием и защитной предохранительной сеткой.
- Отделители жидкости **“Тепловой насос”** спроектированы для уменьшения падения давления.
- Отделители **“Тепловой насос”** представлены в каталоге
- Каждый из них укомплектован плавкой втулкой безопасности, установленной для удовлетворения всех требований U.L., cU.L. и CSA.
- Сертифицирован CE (PED).

“Таблица мощности и выбора”

- Используйте **“Таблицу мощности и выбора”**, предоставленную на страницах 221 и 222.

№ по каталогу	Ø соединения (ODS)
HP-3701	5/8"
HP-3702	5/8"
HP-3703	3/4"
HP-3738	7/8"

№ по каталогу	Ø соединения (ODS)
HP-3700	1 1/8"
HP-3706	1 3/8"
HP-3704	1 5/8"

ТАБЛИЦА МОЩНОСТИ И РАЗМЕРОВ

Нельзя сравнивать отделители жидкости по присоединительным размерам или наружным размерам.
Более важным критерием является внутренняя конструкция.

№ по каталогу			Верт. или гориз.	Диаметр (см)	# Длина (см)	Максимальная вместимость хладагента (кг)										Ø всасыв. отвор. (для всех)	Ø жидкостной линии, только для "HX"	
STD	HX	HP				R12	R22	R134a	R401A	R401B	R402A	R402B	R404A	R502				
3680			V	7,6	20,65	0,8	0,7	0,7	0,7	0,7	0,7	0,7	0,7	0,6	0,7	1/2"		
3816			V	10,2	16,51	1,1	1,0	1,0	1,0	1,0	1,0	1,0	1,0	0,9	1,0			
3817			V	10,2	26,67	2,1	1,9	1,9	1,9	1,9	1,8	1,8	1,7	2,0				
3815			H	7,6	20,02	0,8	0,7	0,7	0,7	0,7	0,7	0,7	0,6	0,7				
3673			H	7,6	27,64	1,1	1,0	1,0	1,0	1,0	1,0	1,0	0,9	1,0				
3684			V	7,6	19,53	0,8	0,7	0,7	0,7	0,7	0,7	0,7	0,6	0,7	5/8"	3/8"		
3701	HX-3701	HP-3701	V	10,2	16,84	1,1	1,0	1,0	1,0	1,0	1,0	1,0	0,9	1,0				
3685			V	7,6	30,48	1,4	1,2	1,2	1,2	1,2	1,2	1,2	1,1	1,3				
3702	HX-3702	HP-3702	V	10,2	27,00	2,0	1,9	1,9	1,9	1,9	1,8	1,8	1,6	1,9				
3820			H	7,6	20,02	0,5	0,4	0,4	0,4	0,4	0,4	0,4	0,4	0,4				
3821			H	7,6	29,54	1,2	1,1	1,1	1,1	1,1	1,0	1,0	1,0	1,1	3/4"	3/8"		
3703	HX-3703	HP-3703	V	10,2	27,00	2,0	1,8	1,9	1,9	1,9	1,8	1,8	1,7	1,9				
3670			V	10,2	27,94	2,0	1,8	1,8	1,8	1,8	1,8	1,8	1,6	1,9			7/8"	1/2"
3738	HX-3738	HP-3738	V	12,7	33,02	3,9	3,6	3,6	3,6	3,6	3,4	3,4	3,1	3,6				
3827			V	15,2	33,02	5,5	5,0	5,1	5,0	5,0	4,9	4,9	4,4	5,1				
3825			H	15,2	25,40	4,8	4,4	4,4	4,4	4,4	4,2	4,2	3,8	4,4				
3826			H	15,2	34,29	6,6	5,9	6,0	6,0	6,0	5,8	5,8	5,3	6,1				
3832			V	15,2	27,94	4,2	3,9	3,9	3,9	3,9	3,7	3,7	3,4	3,9	1 1/8"	5/8"		
3700	HX-3700	HP-3700	V	15,2	38,10	6,4	5,9	5,9	5,9	5,9	5,7	5,7	5,2	6,0				
3830			H	15,2	34,29	7,4	6,7	6,8	6,7	6,7	6,5	6,5	5,9	6,8				
3831			H	15,2	41,91	8,9	8,1	8,2	8,1	8,1	8,1	7,8	7,1	8,3				
3837			V	15,2	34,29	5,3	4,8	4,9	4,8	4,8	4,6	4,6	4,2	4,9				
3706	HX-3706	HP-3706	V	15,2	51,43	8,8	7,9	8,1	8,0	8,0	7,7	7,7	7,0	8,1	1 3/8"	5/8"		
3743			V	15,2	62,87	11,2	10,3	10,4	10,3	10,3	9,9	9,9	9,0	10,4				
3835			H	15,2	34,29	7,4	6,7	6,8	6,7	6,7	6,5	6,5	5,9	6,8				
3836	HX-3836		H	15,2	57,15	8,5	7,8	7,8	7,8	7,8	7,5	7,5	6,8	7,9				
3698			V	15,2	43,51	7,1	6,4	6,5	6,5	6,5	6,3	6,3	5,7	6,6				
3704	HX-3704	HP-3704	V	15,2	62,86	11,2	10,3	10,4	10,3	10,3	9,9	9,9	9,0	10,4	1 5/8"	3/4"		
3809			H	15,2	45,72	6,4	5,8	5,9	5,8	5,8	5,6	5,6	5,1	5,9				
3810	HX-3810		H	15,2	76,20	10,7	9,7	9,8	9,7	9,7	9,4	9,4	8,5	9,9				
3639	HX-3639		V	21,9	50,80	15,4	14,0	14,2	14,1	14,1	13,6	13,6	12,3	14,3				
3838			H	15,2	91,44	15,4	14,0	14,2	14,1	14,1	13,6	13,6	12,3	14,3				
3839	HX-3839		H	20,3	121,92	20,6	18,7	18,7	18,8	18,8	18,1	18,2	16,5	19,1	2 1/8"	7/8"		
3641	HX-3641		V	27,3	50,80	25,3	23,0	23,3	23,0	23,0	22,3	22,3	20,3	23,5				
3841	HX-3841		H	21,9	60,96	22,3	20,2	20,5	20,3	20,3	19,6	19,6	17,8	20,6				
3640	HX-3640		V	27,3	66,04	36,2	32,9	33,0	33,0	31,8	31,8	31,9	29,0	33,6				
3840	HX-3840		H	27,3	60,96	35,2	31,9	32,3	32,0	32,0	30,9	31,0	28,1	32,6				
3873	HX-3873		H	27,3	121,92	74,7	67,8	68,7	68,0	68,0	65,6	65,9	59,7	69,2	3 1/8"	1 3/8"		
3874	HX-3874		H	27,3	152,40	94,4	85,8	86,9	86,0	86,0	83,0	83,3	75,5	87,6				

- "HX" - "Теплообменник".
- "HP" - "Тепловой насос".
- Аккумуляторы всасывания диаметром 6" или меньше внесены в списки U.L (SA-2400) и CSA (66605).
- Аккумуляторы всасывания диаметром больше чем 6" изготавливаются по ASME коду.



№ по каталогу			Темп. испарения	Рекомендованные мощности охлаждения																	
				R12		R22		R134a		R401A		R401B		R402A		R402B		R404A		R502	
STD	HX	HP		МАКС.	МИН.	МАКС.	МИН.	МАКС.	МИН.	МАКС.	МИН.	МАКС.	МИН.	МАКС.	МИН.	МАКС.	МИН.	МАКС.	МИН.	МАКС.	МИН.
3680			+4,4°C	1,8	0,4	3,2	0,6	1,6	0,4	1,9	0,4	2,0	0,5	3,1	0,5	3,0	0,5	2,8	0,5	2,8	0,5
3816			-6,7°C	1,2	0,3	2,2	0,5	1,1	0,3	1,3	0,4	1,4	0,4	2,2	0,4	2,1	0,4	2,0	0,4	2,0	0,4
3817			-18°C	0,8	0,3	1,6	0,4	0,7	0,3	0,8	0,3	0,9	0,3	1,5	0,3	1,4	0,3	1,4	0,3	1,4	0,3
3815			-29°C	0,5	0,2	1,1	0,3	0,5	0,2	0,6	0,2	0,6	0,2	0,9	0,2	0,9	0,2	0,9	0,2	0,9	0,2
3673			-40°C	0,3	0,1	0,6	0,2	0,3	0,1	0,4	0,1	0,4	0,2	0,5	0,2	0,5	0,2	0,5	0,2	0,5	0,2
3684			+4,4°C	3,5	0,5	7,0	0,6	3,2	0,5	3,9	0,5	4,0	0,5	6,0	0,6	5,7	0,6	5,4	0,5	5,4	0,5
3701	HX-3701	HP-3701	-6,7°C	2,1	0,4	4,4	0,6	1,9	0,4	2,3	0,4	2,4	0,5	0,4	0,5	3,7	0,5	3,5	0,4	3,5	0,4
3685			-18°C	1,4	0,4	3,0	0,5	1,3	0,4	1,5	0,4	1,6	0,4	2,7	0,4	2,6	0,4	2,4	0,4	2,5	0,4
3702	HX-3702	HP-3702	-29°C	0,9	0,3	1,9	0,4	0,8	0,3	0,9	0,3	1,0	0,3	1,8	0,3	1,7	0,3	1,6	0,3	1,6	0,3
3820			-40°C	0,5	0,2	1,2	0,3	0,5	0,2	0,6	0,2	0,6	0,2	1,0	0,3	0,9	0,2	0,9	0,2	0,9	0,2
3821																					
			+4,4°C	6,3	0,5	10,5	0,8	5,7	0,5	7,0	0,6	7,3	0,6	10,8	0,8	10,3	0,8	9,8	0,8	9,8	0,8
			-6,7°C	4,0	0,4	7,4	0,6	3,6	0,4	4,4	0,5	4,6	0,5	7,7	0,7	7,4	0,6	7,0	0,6	7,0	0,6
3703	HX-3703	HP-3703	-18°C	2,5	0,4	5,3	0,6	2,2	0,4	2,7	0,4	2,8	0,5	5,4	0,6	5,2	0,6	4,9	0,6	4,9	0,6
			-29°C	1,7	0,3	3,9	0,5	1,5	0,3	1,9	0,4	1,9	0,4	3,1	0,5	3,0	0,5	2,8	0,5	2,8	0,5
			-40°C	1,0	0,2	2,1	0,4	0,9	0,2	1,1	0,2	1,1	0,2	1,9	0,4	1,8	0,4	1,8	0,4	1,8	0,4
3670			+4,4°C	8,8	1,3	14,1	1,9	7,9	1,2	9,7	1,4	10,1	1,4	15,5	2,0	14,8	2,0	14,1	1,9	14,1	1,9
3738	HX-3738	HP-3738	-6,7°C	6,3	1,1	10,5	1,6	5,7	1,1	7,0	1,2	7,3	1,3	11,6	1,7	11,1	1,7	10,5	1,6	10,5	1,6
3827			-18°C	3,5	0,9	8,1	1,4	3,1	0,9	3,9	1,0	4,0	1,1	7,7	1,5	7,4	1,4	7,0	1,4	7,0	1,4
3825			-29°C	2,5	0,7	5,3	1,2	2,2	0,7	2,7	0,8	2,8	0,8	5,0	1,3	4,8	1,2	4,6	1,2	4,6	1,2
3826			-40°C	1,4	0,6	3,2	0,9	1,3	0,6	1,5	0,7	1,6	0,7	2,7	1,1	2,6	1,0	2,5	0,9	2,5	0,9
3832			+4,4°C	17,6	1,8	31,6	2,7	15,3	1,7	19,3	1,9	20,2	2,0	34,8	3,0	33,2	2,8	31,6	2,7	31,6	2,7
3700	HX-3700	HP-3700	-6,7°C	113,2	1,5	21,8	2,3	10,1	1,5	12,4	1,7	12,9	1,8	23,2	2,5	22,1	2,4	21,1	2,3	21,1	2,3
3830			-18°C	7,4	1,3	15,1	2,0	6,4	1,3	8,1	1,4	8,5	1,5	15,5	2,2	14,8	2,1	14,1	2,0	14,1	2,0
3831			-29°C	4,9	1,1	9,8	1,7	4,3	1,0	5,4	1,2	5,7	1,2	9,7	1,8	9,2	1,7	8,8	1,7	8,8	1,7
			-40°C	3,2	0,6	6,3	1,3	2,7	0,5	3,5	0,6	3,6	0,6	5,4	1,5	5,2	1,4	4,9	1,3	4,9	1,3
3837			+4,4°C	28,1	4,9	59,8	7,0	25,3	4,7	30,9	5,4	32,3	5,7	58,0	7,7	55,2	7,4	52,7	7,0	52,7	7,0
3706	HX-3706	HP-3706	-6,7°C	21,1	4,2	38,7	6,7	19,0	4,1	23,2	4,6	24,3	4,9	38,7	7,3	36,9	7,0	35,1	6,7	35,1	6,7
3743			-18°C	13,4	3,5	27,0	5,6	12,0	3,4	14,7	3,9	15,4	4,0	27,1	6,2	25,8	5,9	24,6	5,6	24,6	5,6
3835			-29°C	8,4	3,2	17,6	4,6	7,6	3,1	9,3	3,3	9,7	3,6	17,4	5,0	16,6	4,8	15,8	4,6	15,8	4,6
3836	HX-3836		-40°C	4,9	2,5	10,5	3,9	4,4	2,4	5,4	2,7	5,7	2,8	9,7	4,3	9,2	4,0	8,8	3,9	8,8	3,9
3698			+4,4°C	45,7	4,9	98,4	7,0	41,1	4,7	50,3	5,4	52,4	5,7	96,7	7,7	92,1	7,4	87,9	7,0	87,9	7,0
3704	HX-3704	HP-3704	-6,7°C	31,6	4,2	66,8	6,7	28,5	4,1	34,8	4,7	36,2	4,9	69,6	7,3	66,5	7,0	63,3	6,7	63,3	6,7
3809			-18°C	21,1	3,5	45,7	5,6	19,0	3,4	23,2	3,9	24,3	4,0	46,4	6,2	44,3	5,9	42,2	5,6	42,2	5,6
3810	HX-3810		-29°C	14,1	3,2	28,1	4,6	12,7	3,1	15,5	3,5	16,2	3,6	27,1	5,0	25,8	4,8	24,6	4,6	24,6	4,6
			-40°C	7,0	2,5	17,6	3,9	6,3	2,4	7,7	2,7	8,1	2,8	15,5	4,3	14,8	4,0	14,1	3,9	14,1	3,9
			+4,4°C	112,5	13,0	207,4	20,4	101,3	12,6	123,8	14,3	129,4	14,9	212,7	22,4	202,9	21,4	193,4	20,4	193,4	20,4
3639	HX-3639		-6,7°C	73,8	11,3	144,2	18,3	66,5	10,9	81,2	12,3	84,7	12,9	150,8	20,1	143,8	19,2	137,1	18,3	137,1	18,3
3838			-18°C	49,2	9,1	94,9	15,1	44,3	8,8	54,1	10,1	56,6	10,5	100,6	16,6	96,0	15,9	91,4	15,1	91,4	15,1
3839	HX-3839		-29°C	28,1	7,4	63,3	13,0	25,3	7,1	30,9	8,1	32,3	8,5	61,9	14,3	59,1	13,6	56,3	13,0	56,3	13,0
			-40°C	17,6	6,0	42,2	9,5	15,8	5,8	19,3	6,6	20,2	6,9	38,7	10,4	37,0	10,0	35,2	9,5	35,2	9,5
			+4,4°C	175,8	20,7	316,4	33,4	158,2	20,0	193,4	22,8	202,2	23,9	328,7	36,6	313,6	35,1	298,9	33,4	298,9	33,4
3641	HX-3641		-6,7°C	116,0	18,3	218,0	29,5	104,4	17,7	127,6	20,1	133,3	21,0	232,1	32,5	221,5	31,0	211,0	29,5	211,0	29,5
3841	HX-3841		-18°C	77,4	14,8	147,7	24,6	69,6	14,3	85,1	16,2	89,0	17,1	154,7	27,1	147,7	25,8	140,6	24,6	140,6	24,6
			-29°C	45,7	12,0	98,4	21,1	41,1	11,5	50,3	13,1	52,4	13,7	96,7	23,2	92,1	22,2	87,9	21,1	87,9	21,1
			-40°C	28,1	9,8	63,2	14,8	25,3	9,5	30,9	10,8	32,3	11,3	58,0	16,2	55,2	15,5	52,7	14,8	52,7	14,8
			+4,4°C	246,1	35,2	457,1	52,7	221,5	34,0	270,7	38,7	283,0	40,4	483,5	58,0	461,3	55,2	439,5	52,7	439,5	52,7
3640	HX-3640		-6,7°C	189,9	30,6	316,4	45,7	170,9	29,5	208,9	33,6	218,3	35,2	348,1	50,3	332,2	47,8	316,4	45,7	316,4	45,7
3840	HX-3840		-18°C	130,1	23,9	211,0	38,7	117,1	23,1	143,1	26,3	149,4	27,5	232,1	42,5	221,5	40,4	211,0	38,7	211,0	38,7
3873	HX-3873		-29°C	80,9	21,4	140,6	32,7	72,8	20,7	89,0	23,6	92,8	24,6	154,7	35,9	147,7	34,3	140,6	32,7	140,6	32,7
3874	HX-3874		-40°C	45,7	16,9	98,4	26,4	41,1	16,3	50,3	18,6	52,4	19,4	96,7	17,4	92,1	16,6	87,9	15,8	87,9	15,8

- Максимальная рекомендованная холодильная мощность (кВт) основана на перепаде давления в аккумуляторе до 0,3°C (0,5°F) .
- Минимальная рекомендованная холодильная мощность (кВт) базируется на полной циркуляции масла через аккумулятор.

СПЕЦИФИЧЕСКИЕ ШУМОГЛУШИТЕЛИ

1. РАЗГРУЗОЧНЫЕ ШУМОГЛУШИТЕЛИ “М”

Описание

- Из-за вибрации и пульсации газа через разгрузочную линию некоторые системы создают шум. Для гашения пульсации и сокращения вибрации и шума, **ITE** предлагает разгрузочные шумоглушители серии “М”.
- Шумоглушители могут быть вмонтированы горизонтально или вертикально в соответствии с инструкцией.
- Все шумоглушители серии “М-30” изготовлены из стали паяной медью. Эта конструкция обеспечивает максимальную прочность и полную чистоту.
- Плавкая втулка безопасности **+183°C** (+362°F) установлена на моделях **М-30** до **М-110**.
- Маркировка для установки – входное отверстие - “**IN**”, выходное отверстие - “**OUT**” и верхушка – “**TOP**”.
- Сертифицирован CE (PED).
- Спроектированы для исключения пульсации в компрессорной разгрузочной линии.
- Для минимального падения давления обеспечены внутренними перегородками (глушителями). Они изменяют скорость разгрузки газа. Это производит заглушающий эффект на высокочастотные звуковые волны в газах высокоскоростных компрессоров. Также сглаживают пульсирующие волны в компрессорах низкой скорости.

№ по каталогу	Соединение (ODS)	Номинал (US TONS)	Мощность (кВт)	Диаметр расширения	Полная длина	
					(мм)	(дюймы)
М-02	3/8"	2	7	2"	190	7 7/16"
М-03	1/2"	3	10,5	3"	190	7 7/16"
М-05	5/8"	4	17,5	2"	190	7 7/16"
М-10	7/8"	7,5 - 10	26 - 35	3"	230	9"
М-15	1 1/8"	10 - 15	35 - 52	3"	240	9 1/4"
М-20	1 3/8"	15 - 25	52 - 87	3"	350	13 3/4"
М-30	1 5/8"	25 - 50	87 - 174	4"	410	16"
М-60	2 1/8"	50 - 75	174 - 261	6"	670	26 1/4"
М-80	2 5/8"	75 - 100	261 - 349	6"	710	28"
М-110	3 1/8"	100 - 125	349 - 436	6"	920	36"

При установке шумоглушителя необходимо правильно его расположить, руководствуясь надписями “**IN**” (вход), “**OUT**” (выход) и “**TOP**” (верх).

2. РЕГУЛИРУЕМЫЕ ШУМОГЛУШИТЕЛИ “АМ”

Описание

- Оригинальный регулируемый разгрузочный шумопоглотитель позволяет “**настраивать**” шумоглушитель для системы. Первый раз появилась возможность изменить характеристики шумоглушителя без установки другого шумоглушителя в систему или вторжения в систему.
- Может быть отрегулирован без потери заправочной дозы хладагента во время работы системы.
- Две идентичные системы не всегда звучат одинаково. Одна может быть шумной в то время, как другая будет тихой.
- Все регулируемые шумоглушители готовы к использованию с установленной плавкой втулкой безопасности **+183°C** (+362°F).
- Сертифицирован CE (PED).

№ по каталогу	Соединение (ODS)	Номинал (US TONS)	Мощность (кВт)	Диаметр расширения	Полная длина	
					(мм)	(дюймы)
АМ-05	5/8"	2 - 5	7 - 17	4"	250	10"
АМ-10	7/8"	5 - 10	17 - 35	4"	280	11"
АМ-25	1 1/8"	10 - 25	35 - 87	4"	360	14 1/4"





3. ШУМОГЛУШИТЕЛИ ЛИНИИ ВСАСЫВАНИЯ “DM”

DM-1677	шумоглушитель 16 - 18 Кв	7/8" IDS x 7/8" ODS,
DM-1678	шумоглушитель 21 - 35 Кв	1 1/8" IDS x 1 1/8" ODS,
DM-1679	шумоглушитель 26 - 44 Кв	1 3/8" IDS x 1 3/8" ODS,
DM-1676	шумоглушитель 26 - 35 Кв	1 1/8" IDS x 1 3/8" ODS,

Описание

- Поскольку ITE всегда ориентированы на рынок и обслуживание, мы предлагаем шумоглушители линии всасывания.
- Установка на компрессоре на линии всасывания данных шумопоглотителей серии “DM” смягчает пульсацию всасывания, уменьшает шум системы.
- Меднопаяная стальная конструкция, опрессованная водородом, для лёгкой установки в систему обеспечена соединениями (одно охватываемое соединение **IDS** на входном отверстии и одно охватывающее соединение **ODS** на выходном отверстии).
- Внесены в списки **U.L.**, **cU.L.** и **CSA**.
- Длина – 156 мм (6 1/8”).



ТЕПЛООБМЕННИКИ

Описание

- Теплообменники “BLUE RIBBON” и “DE LUXE” используются в основном для охлаждения компрессора.
- Обеспечены фитингами для стандартных устройств размером от 1/4” (10hp), что исключает потребность в фитингах-адаптерах.
- “BLUE RIBBON” серии “BH” предлагает качественные и высокоэффективные изделия при низких конкурентоспособных ценах. Внесены в список **U.L.**

1. “BLUE” теплообменник

№ по каталогу	Соединения всасыв.(1) x жидк.(2)	Н.Р.	Общая длина		Диаметр корпуса
			(мм)	(дюймы)	
BH-33	3/8" ODS x 1/4" ODS	1/3	200	8"	22 мм
BH-50	1/2" ODS x 1/4" ODS	1/2	280	11"	22 мм
BH-100	5/8" ODS x 3/8" ODS	1	380	15"	22 мм
BH-150	7/8" ODS x 3/8" ODS	1,5	280	11"	35 мм
BH-200	7/8" ODS x 3/8" ODS	2	330	13"	35 мм
BH-300	1 1/8" ODS x 1/2" ODS	3	380	15"	35 мм
BH-500	1 1/8" ODS x 1/2" ODS	5	380	15"	51 мм
BH-750	1 5/8" ODS x 5/8" ODS	7,5	380	15"	51 мм
BH-1000	1 5/8" ODS x 5/8" ODS	10	460	18"	51 мм

2. “DE LUXE” теплообменник

№ по каталогу	Соединения всасыв.(1) x жидк.(2)	Н.Р.	Общая длина		Диаметр корпуса
			(мм)	(дюймы)	
H-75	5/8" ODS x 1/4" ODS	3/4	310	12 1/8"	51 мм
H-100	5/8" ODS x 3/8" ODS	1	330	13 1/8"	51 мм
H-150	7/8" ODS x 3/8" ODS	1,5	440	17 3/8"	51 мм
H-200	7/8" ODS x 3/8" ODS	2	340	13 1/4"	77 мм
H-300	1 1/8" ODS x 3/8" ODS	3	390	15 1/4"	77 мм
H-750	1 5/8" ODS x 5/8" ODS	7,5	400	15 5/8"	130 мм

МЕДНЫЕ СЕРВИСНЫЕ ФИЛЬТРЫ-ОСУШИТЕЛИ

Описание

- Для антикоррозийной защиты корпус изготовлен из меди.
- Фильтры-осушители протестированы **OEM's**.
- Сервисный фильтр-осушитель обеспечен высокомогущной сеткой (**104 микрон**) для полной безопасности и максимальной сборки загрязняющих веществ
- Доступно многообразие размеров входных и выходных отверстий.
- Трубки легко режутся,гибаются, поддаются ковке и развальцовке.
- Калиброванные концы легко ломаются для того, чтобы активировать осушитель.

Установка

- Будьте профессиональны и при установке фильтра-осушителя разместите его так, чтобы направление потока было нисходящим. Если установить горизонтально, угол выходного отверстия должен быть нисходящим. Это позволяет сетке полностью фильтровать загрязняющие вещества на выходном отверстии.
- Для определения мощности фильтра-осушителя смотрите таблицы ниже (для каждого фильтра-осушителя). Верный выбор фильтра-осушителя обеспечит вашей системе абсолютную осушку от влаги.

Спецификации

- Совместимы со всеми хладагентами **CFC, HCFC, HFC** и их специфическими смазками.
- Внесены в список **U.L.** (SA-8570) и **CSA** (LR-87950).
- Величина рабочего давления – **35 бар** (500 psi).



1. ФИЛЬТРЫ-ОСУШИТЕЛИ "CHARGE-O-VALVE"

- Мощность охлаждения указана в кВт (1 кВт = 0,284 US TON охлаждения).
- Величина поглощения воды указана в каплях (1 г воды = 1 см³ = 20 капель воды).
- Для эвакуации и заправки систем охлаждения, которые не оснащены вентилем входа на высокой стороне.

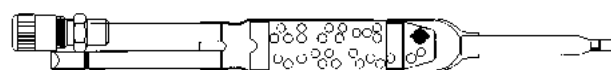

№ по каталогу	Входное отверстие трубы (в дюймах)	Выходное отверстие трубы (в дюймах)	Ø (мм)	Длина (мм)	объем ХН-9	Мощность (в каплях воды)						Мощность охлаждения (кВт)	
						R12		R22		R134a		R12 & R134a	R22
						24°C	52°C	24°C	52°C	24°C	52°C		
SPUN-619	1/4"OD x 3/16"ID	,089/,092	19,1	226	10 r	37,2	35,2	34,0	32,4	32,0	30,0	1,17	1,76
SPUN-621	5/16"OD x 1/4"ID	,127/,130	25,4	228	20 r	74,4	70,4	68,0	64,8	64,0	60,0	3,52	7,03



2. ФИЛЬТРЫ-ОСУШИТЕЛИ “MOISTURE MAGNET”

- Мощность охлаждения указана в кВт (1 кВт = 0,284 US TON охлаждения).
- Величина поглощения воды указана в каплях (1 г воды = 1 см³ = 20 капель воды).
- Предназначен специально для холодильников, морозильников, небольших торговых установок и кондиционеров воздуха.
- Установка MMS-80 возможна в любом положении.



№ по каталогу	Входное отверстие трубы (в дюймах)	Выходное отверстие трубы (в дюймах)	Ø (мм)	Длина (мм)	объем ХН-9	Мощность (в каплях воды)						Мощность охлаждения (кВт)		
						R12		R22		R134a		R12 & R134a		R22
						24°C	52°C	24°C	52°C	24°C	52°C	R12 & R134a	R22	
MMS-80	1/4"OD x 3/16"ID 1/4"OD x 3/16"ID	1/4"OD x 3/16"ID 1/4"OD x 3/16"ID	19,1	188	10 r	37,2	35,2	34,0	32,4	32,0	30,0	1,17	1,76	
MMS-200	5/16"OD x 1/4"ID 3/8"OD x 5/16"ID	5/16"OD x 1/4"ID 3/8"OD x 5/16"ID	25,4	267	20 r	74,4	70,4	68,0	64,8	64,0	60,0	2,63	3,52	



3. ФИЛЬТР-ОСУШИТЕЛЬ “LITTLE GIANT”

- Мощность охлаждения указана в кВт (1 кВт = 0,284 US TON охлаждения).
- Величина поглощения воды указана в каплях (1 г воды = 1 см³ = 20 капель воды).
- Предназначен для использования в системах с трубопроводами капиллярных размеров.



№ по каталогу	Входное отверстие трубы (в дюймах)	Выходное отверстие трубы (в дюймах)	Ø (мм)	Длина (мм)	объем ХН-9	Мощность (в каплях воды)						Мощность охлаждения (кВт)		
						R12		R22		R134a		R12 & R134a		R22
						24°C	52°C	24°C	52°C	24°C	52°C	R12 & R134a	R22	
LG-712	1/4"OD x 3/16"ID	,089 x ,092	19,1	216	10 r	37,2	35,2	34,0	32,4	32,0	30,0	1,17	1,76	



4. ФИЛЬТР-ОСУШИТЕЛЬ “HERCULES”

- Мощность охлаждения указана в кВт (1 кВт = 0,284 US TON охлаждения).
- Величина поглощения воды указана в каплях (1 г воды = 1 см³ = 20 капель воды).
- Предназначен для использования в кондиционерах воздуха, больших морозильниках и продуктовых камерах (ёмкостью в 39 см² (6 квадратных дюймов)).



№ по каталогу	Входное отверстие трубы (в дюймах)	Выходное отверстие трубы (в дюймах)	Ø (мм)	Длина (мм)	объем ХН-9	Мощность (в каплях воды)						Мощность охлаждения (кВт)		
						R12		R22		R134a		R12 & R134a		R22
						24°C	52°C	24°C	52°C	24°C	52°C	R12 & R134a	R22	
HER-319	5/16"OD	,127 x ,130	30,2	247,7	30 r	111,6	105,6	102,0	97,2	96,0	91,0	3,52	7,04	

ФИЛЬТРЫ-ОСУШИТЕЛИ

Технические характеристики

• Серия US – это принципиально новая конструкция, он состоит из комбинации сплошного сердечника, молекулярного фильтра-осушителя ХН-9 или подобного и активированной окиси алюминия. Такой состав наделяет установку очень высоким механическим сопротивлением, благодаря которому осуществляется превосходное фильтрование, поглощение жидкости на высоком уровне, удаление органических и неорганических кислот.

Спецификации

- Применяется для хладагентов **R12, R22, R502, R134a, R404A, R407C, R410A, R507** и **CFC, HCFC, HFC** и их специфических смазок.
- Величина фильтрации достигает **5 микрон**.
- Соединение SAE имеет никелированное покрытие, фитинги **ODS** – медные.
- Корпус изготовлен из стали и покрыт антикоррозийной краской. Противоударный.
- Сертифицирован CE.
- Величина безопасного рабочего давления – **46 бар** (660 psi).
- Величина минимального давления на разрыв - **175 бар** (2500 psi).



ТАБЛИЦА ВЫБОРА 1: МОЩНОСТЬ ПОТОКА

№ по каталогу	Соединение	Длины (мм)	Корпус Ø	Поверхность фильтра (см²)	Мощность потока при падении давления 0,07 бар (в кВт)			
					R134a	R22 R407C	R410A	R404A R507
US-032	1/4" SAE	112	41,0	66,0	6,7	7,4	7,0	4,9
US-032-S	1/4" O.D.S.	97			8,1	8,8	8,4	6,0
US-033-S	3/8" O.D.S.	102			10,5	11,6	11,2	7,7
US-052	1/4" SAE	122	64,0	104,0	7,0	7,7	7,4	4,9
US-052-S	1/4" O.D.S.				10,2	10,9	10,9	7,4
US-053	3/8" SAE	130			13,0	14,0	13,7	9,5
US-053-S	3/8" O.D.S.	113			15,8	17,2	16,8	11,6
US-082	1/4" SAE	143	64,0	144,0	7,0	7,7	7,4	4,9
US-082-S	1/4" O.D.S.	120			10,9	11,9	11,6	7,7
US-083	3/8" SAE	155			15,1	16,5	16,1	10,9
US-083-S	3/8" O.D.S.	134			14,7	16,1	15,8	10,5
US-084	1/2" SAE	156			23,5	25,6	24,9	17,2
US-084-S	1/2" O.D.S.				24,5	26,6	25,9	17,9
US-162	1/4" SAE	167	64,0	206,0	7,0	7,7	7,4	4,9
US-163	3/8" SAE	175			15,4	16,8	16,5	11,2
US-163-S	3/8" O.D.S.	158			17,2	18,6	18,2	12,6
US-164	1/2" SAE	181			29,1	31,5	30,8	21,0
US-164-S	1/2" O.D.S.	159			30,1	32,6	31,9	21,7
US-165	5/8" SAE	192			41,3	44,8	43,8	30,1
US-165-S	5/8" O.D.S.	166			45,9	49,7	48,7	33,3
US-303	3/8" SAE	243	76,0	364,0	16,5	17,9	17,5	11,9
US-304	1/2" SAE	249			30,1	32,6	31,9	21,7
US-304-S	1/2" O.D.S.	227			30,8	33,3	32,9	22,4
US-305	5/8" SAE	260			48,3	52,5	51,5	35,0
US-305-S	5/8" O.D.S.	234			50,8	55,0	53,9	36,8
US-307-S	7/8" O.D.S.	249			60,9	66,2	64,8	44,1
US-414	1/2" SAE	253			34,3	37,1	36,4	24,9
US-415	5/8" SAE	264			54,6	59,2	58,1	39,6
US-415-S	5/8" O.D.S.	238	57,8	62,7	61,3	42,0		
US-417-S	7/8" O.D.S.	253	71,1	77,0	76,0	51,5		
US-419-S	1 1/8" O.D.S.	253	88,2	95,6	93,8	64,1		

Примечание

- Величины указаны согласно стандарту AHRI 710.
- Мощности указаны в кВт (1 кВт = 860 дж/ч = 0,284 US TON охлаждения).
- Температура жидкого хладагента = 30°C (86 °F).
- Температура насыщенного пара = -15°C (5 °F).
- 1 см² = 0,155 дм²



ТАБЛИЦА ВЫБОРА 2: ПОГЛОЩЕНИЕ ВОДЫ И КИСЛОТЫ

N° по каталогу	Соединение	Длины (мм)	Корпус Ø	Поверхность фильтра (см ²)	Поглощение влаги (грамм)										Поглощение кислоты (грамм)
					R22		R134a		R404A		R410A		R407C		
					24°C (75°F)	52°C (125°F)	24°C (75°F)	52°C (125°F)	24°C (75°F)	52°C (125°F)	24°C (75°F)	52°C (125°F)	24°C (75°F)	52°C (125°F)	
US-032	1/4" SAE	112	41,0	66,0	2,8	2,7	2,7	2,5	2,9	2,8	1,9	1,5	2,3	1,9	0,3
US-032-S	1/4" O.D.S.	97													
US-033-S	3/8" O.D.S.	102													
US-052	1/4" SAE	122	64,0	104,0	7,5	7,0	7,0	6,6	7,7	7,5	4,9	3,9	6,0	4,9	0,8
US-052-S	1/4" O.D.S.														
US-053	3/8" SAE	130													
US-053-S	3/8" O.D.S.	113													
US-082	1/4" SAE	143	64,0	144,0	10,3	9,7	9,7	9,1	10,6	10,3	6,8	5,3	8,2	6,8	1,1
US-082-S	1/4" O.D.S.	120													
US-083	3/8" SAE	155													
US-083-S	3/8" O.D.S.	134													
US-084	1/2" SAE	156	64,0	206,0	14,9	14,1	14,1	13,2	15,3	14,9	9,9	7,7	12,0	9,9	1,6
US-084-S	1/2" O.D.S.														
US-162	1/4" SAE	167													
US-163	3/8" SAE	175													
US-163-S	3/8" O.D.S.	158													
US-164	1/2" SAE	181													
US-164-S	1/2" O.D.S.	159													
US-165	5/8" SAE	192													
US-165-S	5/8" O.D.S.	166													
US-303	3/8" SAE	243	76,0	364,0	8,5	8,3	8,3	8,1	8,6	8,5	7,3	6,8	7,8	7,3	13,8
US-304	1/2" SAE	249													
US-304-S	1/2" O.D.S.	227													
US-305	5/8" SAE	260													
US-305-S	5/8" O.D.S.	234													
US-307-S	7/8" O.D.S.	249													
US-414	1/2" SAE	253	89,0	446,0	13,1	12,8	12,8	12,5	13,2	13,1	11,2	10,4	12,0	11,2	21,2
US-415	5/8" SAE	264													
US-415-S	5/8" O.D.S.	238													
US-417-S	7/8" O.D.S.	253													
US-419-S	1 1/8" O.D.S.	253													

Примечание

- Данные поглощения воды основаны на следующих точках равновесия влагосодержания (EPD): 50 частей/млн R134a, R404A, R410A и R407C и 60 частей/млн R22.
- 1 cc = 1 г = 20 капля воды.
- 1 см² = 0,155 дм².

РЕВЕРСИВНЫЕ ФИЛЬТРЫ-ОСУШИТЕЛИ, РАБОТАЮЩИЕ В РЕЖИМЕ ТЕПЛООВОГО НАСОСА

“Разнонаправленный поток сплошного сердечника”

Технические характеристики

- Применяются для использования в тепловом насосе или реверсивном цикле. Спроектированы для работы потока в насосе жидкостной линии в обоих направлениях.
- Внутренний контрольный клапан, изготовленный из нейлона, обеспечивает фильтрацию в обоих направлениях.
- Устранение органических и неорганических кислот производится при помощи активированной окиси алюминия, а влаги – молекулярным осушителем.
- Добавление активированного угля в осушающий сердечник обеспечивает устранение воска при низких температурах работы.

Спецификации

- Применяется для хладагентов R12, R22, R502, R134a, R404A, R407C, R410A, R507 и CFC, HCFC, HFC и их специфических смазок.
- Соединение SAE имеет никелированное покрытие, фитинги ODS – медные.
- Корпус изготовлен из стали и покрыт антикоррозийной краской. Противударный
- Величина фильтрации достигает 10 микрон.
- Сертифицирован CE.
- Величина безопасного рабочего давления – 46 бар (660 psi).
- Величина минимального давления на разрыв – 175 бар (2500 psi).

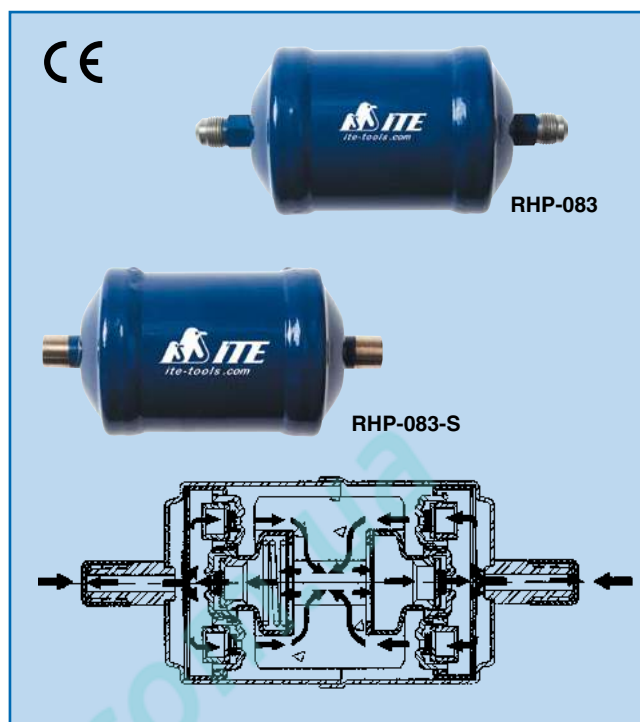

ВЫБОР ЖИДКОСТИ – ТАБЛИЦА МОЩНОСТИ – ЗАКАЗ

N° по каталогу	Соединение	Мощность потока при падении давления 0,07 бар (в кВт)					Поглощение воды (грамм)													
							R22		R134a		R404A		R407C		R410A					
		R22	R134a	R410A	R404A	R407C	24°C (75°F)	52°C (125°F)	24°C (75°F)	52°C (125°F)	24°C (75°F)	52°C (125°F)	24°C (75°F)	52°C (125°F)	24°C (75°F)	52°C (125°F)				
RHP-082S	1/4" O.D.S.	4,90	4,55	4,90	2,80	4,55														
RHP-083	3/8" SAE	11,20	10,15	11,55	6,65	10,15														
RHP-083-S	3/8" O.D.S.	13,65	12,25	14,00	8,05	12,25	3,5	3,2	3,8	3,5	4,0	3,7	2,8	2,1	2,2	1,5				
RHP-084	1/2" SAE	16,80	15,05	17,15	10,15	15,05														
RHP-084-S	1/2" O.D.S.	17,50	15,75	17,85	10,50	15,75														
RHP-163	3/8" SAE	12,95	11,55	13,30	7,70	11,55														
RHP-163-S	3/8" O.D.S.	14,70	13,30	15,05	8,75	13,30														
RHP-164	1/2" SAE	20,30	18,20	20,65	12,25	18,20														
RHP-164-S	1/2" O.D.S.	24,50	22,05	24,85	14,70	22,05	5,2	4,7	5,6	5,1	5,8	5,5	4,1	3,1	3,2	2,2				
RHP-165	5/8" SAE	31,50	28,35	32,20	18,90	28,35														
RHP-165-S	5/8" O.D.S.	35,00	31,50	35,70	21,00	31,50														

Примечание

- Мощности указаны в кВт (1 кВт = 860 дж/ч = 0,284 US TON охлаждения).
- 1 cc = 1 г = 20 капля воды.
- 1 см² = 0,155 дм².
- Величины указаны согласно стандарту AHRI 710.
- Данные поглощения воды основаны на следующих точках равновесия влагосодержания (EPD): 50 частей/млн R134a, R404A, R410A и R407C и 60 частей/млн R22.
- Температура жидкого хладагента = 30°C (86 °F).
- Температура насыщенного пара = -15°C (5 °F).
- Реверсивные осушители, работающие в режиме теплового насоса, можно установить в любом положении
- В случае перегорания компрессора необходимо:
 - Устранить все существующие фильтры и осушители.
 - Взять пробу масла из компрессора, смотри тестирующие наборы на стр 199.
 - При необходимости очистите систему и произведите перезарядку масла.
- Установите новый реверсивный осушитель RHP для теплового насоса
- В помощь осушителю на жидкостной линии установите всасывающий фильтр-осушитель SSL.
- Снова проверьте масло из компрессора и индикатор влажности через неделю.

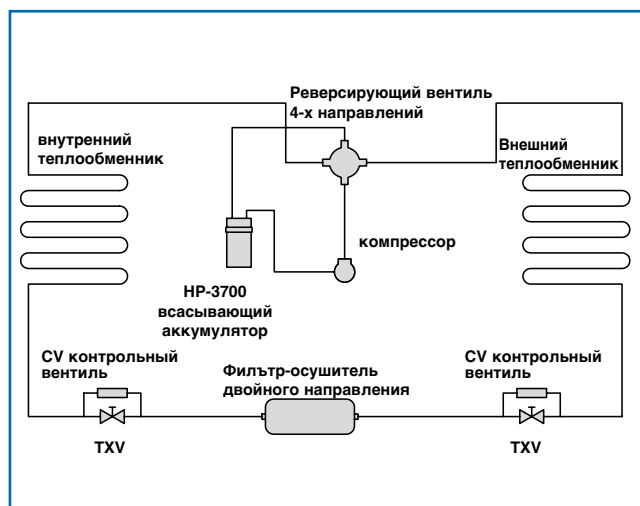



ФИЛЬТРЫ-ОСУШИТЕЛИ СТОРОНЫ ВСАСЫВАНИЯ

“Фильтрующая вставка с низким перепадом давления”

ФИЛЬТРЫ-ОСУШИТЕЛИ СТОРОНЫ ВСАСЫВАНИЯ ДЛЯ ИСПОЛЬЗОВАНИЯ ПОСЛЕ “СГОРАНИЯ” КОМПРЕССОРА

Технические характеристики

- Спроектированы для систем охлаждения для предотвращения сгорания компрессора.
- Сердцевины устраняют загрязняющие вещества, опасные органические и неорганические кислоты, обеспечивают фильтрацию пыли. Также собирают и удерживают любую пыль, грязь, жидкие отбросы, которые присутствуют на всасывающей стороне и в испарителе.
- Фильтры-осушители серии SSL оснащены на каждом конце вентилями входа для правильного и точного снятия показаний о падении давления в осушителе.
- Дефлектор на входном отверстии распространяет поток газа даже через отформованную сердцевину, для обеспечения полной фильтрации и предотвращения разрушения сердцевины.

Установка

- Фильтры-осушители серии SSL можно установить на всасывающей линии в любом положении, как можно ближе к компрессору и перед отделителем жидкости.
- Во время применения при низкой температуре, фильтры-осушители SSL следует установить в вертикальном положении (поток в нисходящем направлении) для предотвращения накопления масла

Спецификации

- Применяется для хладагентов R12, R22, R502, R134a, R404A, R407C, R410A, R507 и CFC, HCFC, HFC и их специфических смазок.
- Важно: производительности рассчитаны согласно требованиям стандарта ARI Std 730-86.
- Соединение SAE имеет никелированное покрытие, фитинги ODS – медные.
- Для точного снятия показаний о падении давления применяется двойной вентиль входа.
- Корпус изготовлен из стали и покрыт антикоррозийной краской. Противоударный.
- Сертифицирован CE.
- Величина фильтрации достигает 10 микрон.
- Максимальная температура – 107°C (225 °F).
- Величина безопасного рабочего давления – 43 бар (620 psi).
- Величина минимального давления на разрыв – 175 бар (2500 psi).

N° по каталогу		Соединения	Объем осушителя (см³)	Размеры (мм)		
Расширение	O.D.S.			Ø	Расширение	O.D.S.
SSL-083		3/8"	131	64	155	
SSL-084	SSL-084-S	1/2"	131		161	139
SSL-165	SSL-165-S	5/8"	262		191	166
	SSL-166-S	3/4"	262			177
	SSL-307-S	7/8"	492	76		249
	SSL-419-S	1 1/8"	672	89		252
	SSL-4811-S	1 3/8"	787			266
	SSL-4813-S	1 5/8"	787	114		265

Заметка: Для получения кубического дюйма, разделите величину в см³ на коэффициент равный 16,38.

Пример: 131 см³ : 16,38 = 8 дм³.

ВЫБОР ПРОИЗВОДИТЕЛЬНОСТИ СТОРОНЫ ВСАСЫВАНИЯ ПОСЛЕ “СГОРАНИЯ КОМПРЕССОРА”

Производительность указана в кВт (1 кВт/ч=860 дж/ч=0,284 US TON охлаждения)

Хладагенты			R12				R22				R404A / R507				R134a				
Температура испарения (°C)			-30°	-18°	-7°	+5°	-30°	-18°	-7°	+5°	-30°	-18°	-7°	+5°	-30°	-18°	-7°	+5°	
Падение давления в бар (psi)			0,04	0,07	0,10	0,14	0,07	0,10	0,14	0,21	0,07	0,10	0,14	0,21	0,04	0,07	0,10	0,14	
N° по каталогу			Соединения	(0,5)	(1,0)	(1,5)	(2,0)	(1,0)	(1,5)	(2,0)	(3,0)	(1,0)	(1,5)	(2,0)	(3,0)	(0,5)	(1,0)	(1,5)	(2,0)
Расширение	O.D.S.			(0,5)	(1,0)	(1,5)	(2,0)	(1,0)	(1,5)	(2,0)	(3,0)	(1,0)	(1,5)	(2,0)	(3,0)	(0,5)	(1,0)	(1,5)	(2,0)
SSL-083		3/8"	0,7	1,1	2,1	2,4	1,1	1,4	2,1	3,2	0,9	1,6	2,4	4,1	0,3	0,7	1,4	2,1	
SSL-084	SSL-084-S	1/2"	1,5	2,4	3,9	4,9	2,2	3,6	5,1	8,8	2,2	3,7	3,9	8,2	1,0	2,2	3,5	5,3	
SSL-165	SSL-165-S	5/8"	1,7	2,8	4,6	6,5	3,5	5,2	7,7	11	3,6	5,0	7,0	12	1,5	3,1	5,0	7,5	
	SSL-166-S	3/4"	2,6	5,2	7,0	10	5,2	8,7	12	17	3,7	5,3	9,1	14	2,1	3,8	6,3	9,1	
	SSL-307-S	7/8"	2,8	4,9	7,7	12	6,0	9,1	14	21	5,5	8,6	12	20	2,8	5,6	8,8	13	
	SSL-419-S	1 1/8"	2,8	4,2	13	16	8,4	13	19	30	7,6	12	18	28	4,2	7,7	12	19	
	SSL-4811-S	1 3/8"	4,9	9,8	15	23	12	18	27	42	10,7	17	26	40	5,6	10	18	26	
	SSL-4813-S	1 5/8"	6,0	10	16	26	13	20	30	46	11,6	19	28	44	6,3	12	19	30	

Примечание • Вышеуказанные рекомендуемые производительности отражают реальные условия работы. Лабораторные условия – результат в 2-а раза выше.

- Производительности рассчитаны согласно требованиям стандарта ARI Std 730-86.
- Вышеуказанное соответствует температуре испарения: (-40°C = -40°F) (-30°C = -20°F) (-18°C = 0°F) (-7°C = +20°F) (+5°C = +40°F).
- Вышеуказанное соответствует падению давления: (0,04 бар = 0,5 psi) (0,07 бар = 1 psi) (0,10 бар = 1,5 psi) (0,14 бар = 2 psi) (0,21 бар = 3 psi).
- Также: 1 см³ 0,155 дм³.

КОМПАКТНЫЕ ФИЛЬТРЫ-ОСУШИТЕЛИ СТОРОНЫ ВСАСЫВАНИЯ

“Фильтрующая вставка с низким перепадом давления”

Технические характеристики

- Спроектированы для очистки системы, чтобы предотвратить перегорание компрессора.
- Сердцевины устраняют загрязняющие вещества, опасные органические и неорганические кислоты, обеспечивают фильтрацию пыли и продуктов сгорания мотора. Идеальны для систем с длинными хладагентными линиями.
- Фильтры-осушители серии CSL оснащены на каждом конце вентилями входа для правильного и точного снятия показаний о падении давления в осушителе.
- Дефлектор на входном отверстии распространяет поток газа даже через отформованную фильтрующую вставку, для обеспечения полной фильтрации и предотвращения разрушения сердцевины. Эта компактная и идеальная установка для ограниченного помещения. Расположен между реверсирующим вентилем и компрессором. Установка также идеальна для защиты реверсивных систем.

Установка

- Фильтры-осушители серии CSL можно установить в любом положении, как можно ближе к компрессору и перед отделителем жидкости
- Во время применения при низкой температуре, фильтры-осушители CSL следует установить в вертикальном положении (поток в нисходящем направлении) для предотвращения накапливания масла.

Спецификации

- Применяется для R12, R22, R502, R134a, R404A, R407C, R410A, R507 и CFC, HCFC, HFC и их специфических смазок
- Обеспечен неразъемными фитингами O.D.S.
- Противоударный корпус из стали и антикоррозийная краска.
- Для точного снятия показаний о падении давления применяется двойной вентиль входа.
- Сертифицирован CE.
- Величина фильтрации достигает **10 микрон**.
- Максимальная температура – **107°C (225 °F)**.
- Величина безопасного рабочего давления – **35 бар (500 psi)**.
- Величина минимального давления на разрыв – **175 бар (2500 psi)**.

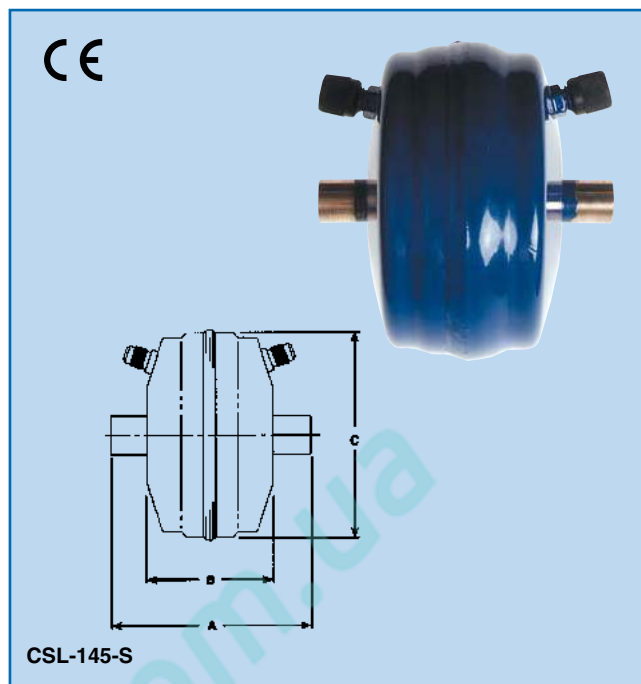

№ по каталогу (Соединения O.D.S.)	Диаметр соединения	Размеры (мм)		
		(A)	(B)	(C)
CSL-144-S	1/2"	116	69	107
CSL-145-S	5/8"	116	69	114
CSL-146-S	3/4"	116	69	111
CSL-147-S	7/8"	116	69	116
CSL-149-S	1 1/8"	116	69	123

ВЫБОР ВСАСЫВАЮЩЕЙ ЛИНИИ – ТАБЛИЦА ПРОИЗВОДИТЕЛЬНОСТИ – ЗАКАЗ

Производительности указаны в кВт (1 кВт=860 дж/ч=0,284 US TON охлаждения).

Хладагенты		R12				R22				R502			
Температура испарения (°C)		-30°	-18°	-7°	+5°	-30°	-18°	-7°	+5°	-40°	-30°	-18°	-7°
Падение давления в бар (psi)		0,04	0,07	0,10	0,14	0,07	0,10	0,14	0,21	0,04	0,07	0,10	0,14
№ по каталогу	Диаметр соединения	(0,5)	(1,0)	(1,5)	(2,0)	(1,0)	(1,5)	(2,0)	(3,0)	(0,5)	(1,0)	(1,5)	(2,0)
CSL-144-S	1/2"	0,70	1,41	2,46	3,86	2,11	3,16	4,57	7,03	0,70	1,41	2,46	3,52
CSL-145-S	5/8"	1,76	2,46	4,57	7,03	3,62	5,63	8,44	12,7	1,41	2,81	4,57	6,58
CSL-146-S	3/4"	2,11	3,52	6,83	9,49	4,92	7,74	11,3	17,8	2,11	3,87	5,98	9,14
CSL-147-S	7/8"	2,46	4,21	7,03	10,8	5,87	8,08	12,0	18,3	2,11	3,87	6,68	9,85
CSL-149-S	1 1/8"	2,81	5,63	9,14	13,7	7,03	10,9	16,2	24,6	2,81	5,87	8,79	13,0

Хладагенты		R134a				R407C				R404A & R507			
Температура испарения (°C)		-30°	-18°	-7°	+5°	-30°	-18°	-7°	+5°	-40°	-30°	-18°	-7°
Падение давления в бар (psi)		0,04	0,07	0,10	0,14	0,07	0,10	0,14	0,21	0,04	0,07	0,10	0,14
№ по каталогу	Диаметр соединения	(0,5)	(1,0)	(1,5)	(2,0)	(1,0)	(1,5)	(2,0)	(3,0)	(0,5)	(1,0)	(1,5)	(2,0)
CSL-144-S	1/2"	1,05	1,76	3,16	4,57	1,76	2,81	4,23	6,68	0,70	1,05	1,76	2,81
CSL-145-S	5/8"	1,76	3,16	5,87	8,09	3,16	4,92	7,74	12,0	1,05	2,46	3,87	5,98
CSL-146-S	3/4"	2,46	4,57	7,38	10,9	4,21	7,03	10,6	16,5	1,76	3,16	5,87	8,09
CSL-147-S	7/8"	2,46	4,92	7,74	11,6	4,57	7,38	10,9	17,8	1,76	3,16	5,87	8,09
CSL-149-S	1 1/8"	3,52	6,33	10,6	15,8	5,98	9,85	14,8	23,2	2,46	4,57	7,03	10,9

- Примечание**
- Вышеуказанные рекомендуемые производительности отражают реальные условия работы. Лабораторные условия – результат в 2-а раза выше.
 - Производительности рассчитаны согласно требованиям стандарта **ARI Std 730-86**.
 - Вышеуказанное соответствует температуре испарения: (-40°C = -40°F) (-30°C = -20°F) (-18°C = 0°F) (-7°C = +20°F) (+5°C = +40°F).
 - Вышеуказанное соответствует падению давления: (0,04 бар = 0,5 psi) (0,07 бар = 1 psi) (0,10 бар = 1,5 psi) (0,14 бар = 2 psi) (0,21 бар = 3 psi).
 - Также: 1 см² = 0,155 дм²

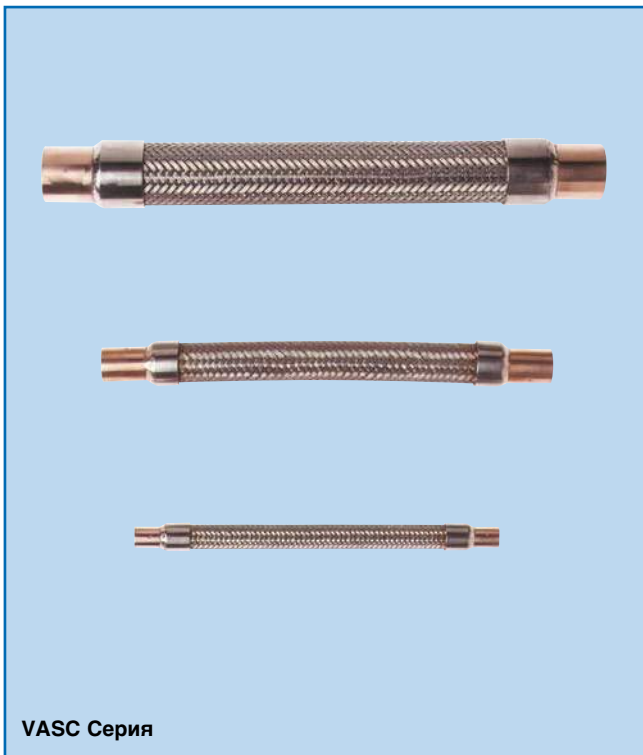

ВИБРОГАСЯЩИЕ ВСТАВКИ

Материал внутренних гофрированных труб
Нержавеющая сталь SUS 304.

Материал наружного сплетённого кожуха
Нержавеющая сталь SUS 304.

Концы труб
Нержавеющая сталь SUS 304.

Соединения

- VASC серии: медные соединения
- VAS серии: соединения из нержавеющей стали

Хладагенты

- Все смеси и CFC, HCFC, HFC и их смазки.

Тесты

- PED 97/23/EC.

Внимание!

- Виброгаситель не является шлангом или гибким компенсатором.
- Виброгасители плохо переносят растяжения и сжатия. Они должны устанавливаться параллельно оси компрессора.

Почему виброгаситель?

Виброгаситель предназначен для установки в линейных системах воздушного кондиционирования и холодильных системах. Допускается установка последовательно двух виброгасителей (см. рисунок) с обязательной фиксацией в конце на удалении от источника вибрации

Где и как должен быть установлен?

Виброгаситель функционирует лучше, когда он как можно ближе находится к компрессору и перпендикулярно к основному направлению вибрации, как показано на рисунке (горизонтальное и вертикальное направление движения). Может понадобиться два прибора.

“УСТАНОВКА В ЛИНЕЙНЫХ СИСТЕМАХ”:

Приспособление должно быть установлено в прямую линию, так как они не предназначены для компенсации смещения трубопровода.

Примечание

Для защиты от деформации виброгасящие вставки имеют плетёный кожух высокой прочности.

Спецификации

- Изготовлены с большой степенью гофрированности (см. рисунок на следующей странице).
- Для защиты от деформации виброгасящие вставки имеют плетёный кожух высокой прочности. Сплетение усилено зажимами на каждом конце и герметично соединено с медной муфтой ODS. Все связи паяные в печах при высокой температуре.
- Рабочая температура: от -40°C до +120°C.



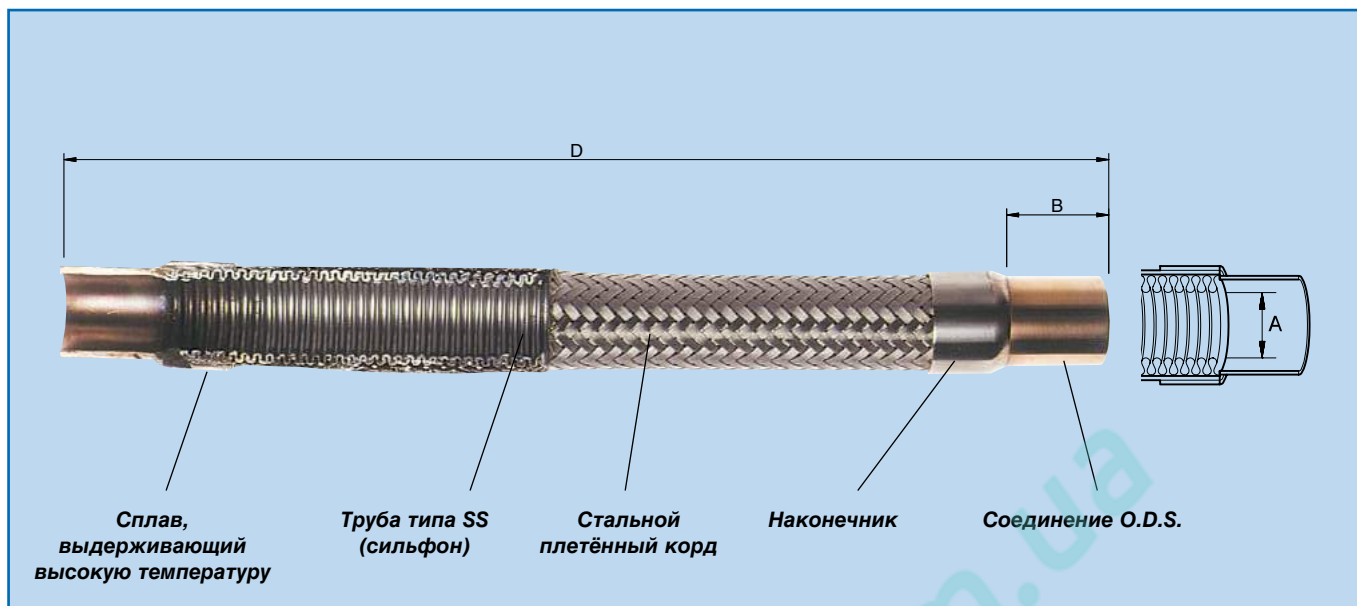

1. Стандартная версия

№ по каталогу	Соединения O.D.S. (дюймы)	Размеры (мм)			Максимальное рабочее давление (бар)
		A	B	D	
VASC-01	1/4"	6,70	15,90	177,80	45
VASC-02	1/4"	6,70	15,85	190,50	45
VASC-03	3/8"	9,60	15,87	209,60	45
VASC-04	1/2"	12,80	19,05	228,60	45
VASC-05	5/8"	16,20	22,22	247,60	45
VASC-06	3/4"	19,20	28,58	254,00	45
VASC-07	3/4"	19,20	28,57	285,70	45
VASC-08	7/8"	22,50	30,17	292,10	45
VASC-09	1 1/8"	28,80	33,35	330,20	41
VASC-10	1 3/8"	35,30	36,50	374,60	38
VASC-11	1 5/8"	41,70	47,63	431,80	35
VASC-82	2 1/8"	54,50	60,33	508,00	28
VASC-83	2 5/8"	67,00	76,20	609,60	24
VASC-84	3 1/8"	79,60	88,90	685,80	22
VASC-85	3 5/8"	92,50	101,60	685,80	13
VASC-86	4 1/8"	104,90	114,30	838,20	13

Примечание 1 бар = 14,5 psi.

№ по каталогу	Соединения O.D.S. (мм)	Размеры (мм)			Максимальное рабочее давление (бар)
		A	B	D	
VASC-10 mm	10	10,20	16,00	210,00	45
VASC-12 mm	12	12,20	19,00	229,00	45
VASC-16 mm	16	16,20	22,50	248,00	45
VASC-18 mm	18	18,30	28,50	286,00	45
VASC-22 mm	22	22,50	30,00	292,00	45
VASC-28 mm	28	28,30	33,00	330,00	41
VASC-35 mm	35	35,30	36,50	375,00	38
VASC-42 mm	42	42,50	47,50	432,00	35
VASC-54 mm	54	54,50	60,50	508,00	28

Примечание 1 бар = 14,5 psi.

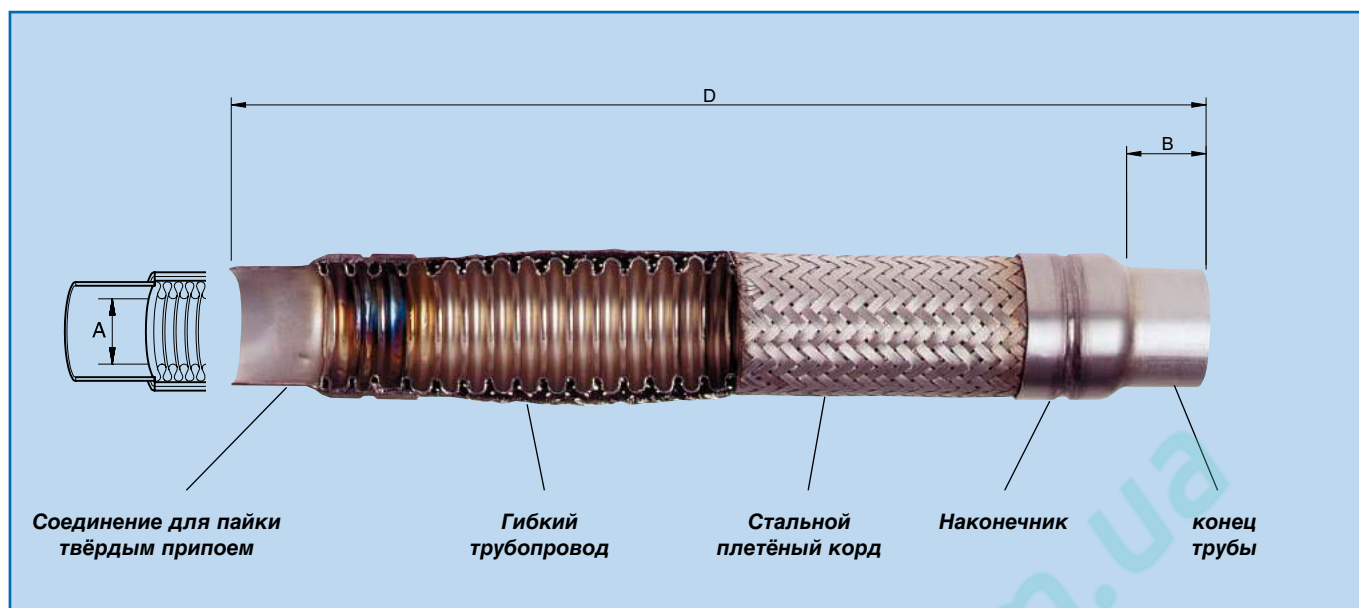

2. Амортизатор вибрации изготовлен из нержавеющей стали

N° по каталогу	Соединения O.D.S. (дюймы)	Размеры (мм)			Максимальное рабочее давление (бар)
		A	B	D	
VAS-01	1/4"	6,70	15,90	177,80	45
VAS-03	3/8"	9,60	15,87	209,60	45
VAS-04	1/2"	12,80	19,05	228,60	45
VAS-05	5/8"	16,20	22,22	247,60	45
VAS-06	3/4"	19,20	28,58	254,00	45
VAS-08	7/8"	22,50	30,17	292,10	45
VAS-09	1 1/8"	28,80	33,35	330,20	41
VAS-10	1 3/8"	35,30	36,50	374,60	38
VAS-11	1 5/8"	41,70	47,63	431,80	35
VAS-82	2 1/8"	54,50	60,33	508,00	28
VAS-83	2 5/8"	67,00	76,20	609,60	24
VAS-84	3 1/8"	79,60	88,90	685,80	22
VAS-86	4 1/8"	104,90	114,30	838,20	13

Примечание 1 бар = 14,5 psi.

N° по каталогу	Соединения O.D.S. (мм)	Размеры (мм)			Максимальное рабочее давление (бар)
		A	B	D	
VAS-10 mm	10	10,20	16,00	210,00	45
VAS-12 mm	12	12,20	19,00	229,00	45
VAS-16 mm	16	16,20	22,50	248,00	45
VAS-18 mm	18	18,30	28,50	286,00	45
VAS-22 mm	22	22,50	30,00	292,00	45
VAS-28 mm	28	28,30	33,00	330,00	41
VAS-35 mm	35	35,30	36,50	375,00	38
VAS-42 mm	42	42,50	47,50	432,00	35
VAS-54 mm	54	54,50	60,50	508,00	28

Примечание 1 бар = 14,5 psi.

УНИВЕРСАЛЬНЫЕ КОРПУСА ДЛЯ ЖИДКОСТНОЙ И ВСАСЫВАЮЩЕЙ СТОРОНЫ

“УНИВЕРСАЛЬНЫЕ КОРПУСА ДЛЯ ФИЛЬТРОВ-ОСУШИТЕЛЕЙ”

Описание

- Применяется для хладагентов **R12, R22, R502, R134a, R404A, R407C, R507** и других со всеми их специфическими маслами и смазками.
- Для R717 (NH₃ аммиак) – необходимы только стальные соединения.
- Данные корпуса фильтров-осушителей обеспечивают полную защиту и совместимость со всеми вставками фильтров, которые есть на рынке.
- Корпуса обеспечены стальной антикоррозийной отделкой
- Корпуса не снабжены трёхфункциональными вставками (смотрите на стр. 237).
- Медные фитинговые или стальные фитинговые соединения по запросу.
- Корпуса фильтров осушителей могут быть снабжены соединениями, покрытыми никелем (минимум 20 штук), для замены латунных соединений (в супермаркетах, химических заводах пивоваренных заводах и т.д.)
- Все корпуса за несколько минут могут быть оснащены уникальным быстросъемным колпачком-крышкой (Смотрите ниже).
- Стандартная фланцевая крышка изготовлена из алюминия и привинчена стальными болтами (жидкостная сторона).

Выбор и установка фильтров-осушителей для жидкостной или всасывающей сторон

- Для жидкостной стороны: Возможность установить в любом положении, но лучше всего установить как можно ближе к любому развальцованному устройству. Оптимально, если установлены соленоидные вентили и индикатор влаги для постоянного снятия показаний эффективности вставок.
- Для всасывающей стороны: Лучше всего, если установлены как можно ближе к компрессору, но выше аккумулятора.
- Для быстрой замены вставки: необходимо оставить минимум 25 см (10") свободное место от каймы крышки. Для крышки подходят все виды вентиля размер 1/4" NPT.

Спецификации

- Корпуса фильтров совместимы с вставками видов **824, 848** и **810** (24, 48, 100 кубические дюймовые вставки, смотрите на стр. 237).
- Сертифицирован CE.
- Величина безопасного рабочего давления – **35 бар** (500 psi).
- Величина минимального давления на разрыв – **175 бар** (2500 psi).
- Максимальная температура – **135°C** (275°F).

CE



US-487

Набор инструментов	Запасные части наборов
BLT-024	Комплект из 8 станд. болтов для корпусов размером 3"
BLT-048	
BLT-100	
SBLT-024	Комплект из 8 нержавеющей стальных болтов для корпусов размером 3"
SBLT-048	Комплект из 8 нержавеющей стальных болтов для корпусов размером 4 ³ / ₄ "
SBLT-100	Комплект из 8 нержавеющей стальных болтов для корпусов размером 6"
GSK-024	Сверхмощная прокладка только для крышки корпуса размером 3"
GSK-048	Сверхмощная прокладка только для крышки корпуса размером 4 ³ / ₄ "
GSK-100	Сверхмощная прокладка только для крышки корпуса размером 6"
COV-024	Отформованная алюминиевая крышка для корпуса размером 3"
COV-048	Отформованная алюминиевая крышка для корпуса размером 4 ³ / ₄ "
COV-100	Отформованная алюминиевая крышка для корпуса размером 6"
INT-024	Набор внутренних частей для US-245 -> US-249
INT-300	Набор внутренних частей для US-30013 -> US-30021
INT-400	Набор внутренних частей для US-40017 -> US-40025



ТАБЛИЦА 1: ОПРЕДЕЛЕНИЕ ПРОИЗВОДИТЕЛЬНОСТИ ФИЛЬТРОВ-ОСУШИТЕЛЕЙ ДЛЯ ЖИДКОСТНОЙ СТОРОНЫ

Производительность указана в кВт (1 кВт/ч = 860 Фдж/ч = 0,284 US TON охлаждения).

№ по каталогу	Соединение O.D.S. (стальное)	Рекомендуемая производительность (в кВт)		Мощность потока (в кВт)		Кол-во	Вставки (Хладагенты и данные)			Размеры (в см)			
		R12 R502	R22 R134a	R404A R507	R22 R134a		№ по каталогу 24,48,100 (в кубических дюймах)	Объём в см³ (в куб. дюймах)	Площадь в см² (в кв. дюймах)	A	B	C	D
US-485	5/8"	33	50	57	80	1	US-848-C или US-848-CC	786 (48)	413 (64)	23	16	8	12
US-487	7/8"	33	50	124	170	1		786 (48)	413 (64)	24	16	9	12
US-489	1 1/8"	48	55	190	260	1		786 (48)	413 (64)	24	16	9	12
US-9613	1 5/8"	100	140	337	455	2	US-848-F	1571 (96)	826 (128)	38	30	10	12
US-14413	1 5/8"	166	210	347	475	3		2357 (144)	1239 (192)	53	45	10	12
US-30021	2 5/8"	333	430	651	885	3	US-810-CM или US-810-F	4910 (300)	1897 (294)	72	63	16	16
US-40017	2 1/8"	451	580	523	710	4		6457 (400)	2529 (392)	86	77	13	16
US-40021	2 5/8"	451	580	651	885	4	6457 (400)	2529 (392)	89	79	16	16	
US-9610-SW	1 1/4"SW	100	140	266	360	2	Стальные соединения корпусов (для стальных трубопроводов) Смотри данные выше (то же самое)			39	30	10	12
US-14412-SW	1 1/2"SW	166	210	342	470	3				53	43	10	12
US-19216-SW	2"SW	247	310	380	520	4				65	57	11	12
US-40016-SW	2"SW	451	580	684	800	4				88	76	12	16

Примечание

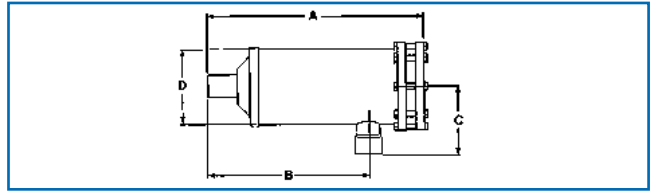
- Вышеуказанные рекомендуемые мощности отображают реальные условия работы. Лабораторные условия – результат в 2-а раза выше. Величины указаны согласно стандарту **ARI 730-86**.
- Производительности получены на перепаде давления **0,14 бар** (2 psi) в корпусе.
- ВАЖНО: Поверхность фильтрации наших гофрированных "С" и "СМ" увеличена на 50% относительно данных указанных в таблице и имеет меньшее падение давления.

ТАБЛИЦА 2: ОПРЕДЕЛЕНИЕ ПРОИЗВОДИТЕЛЬНОСТИ ФИЛЬТРОВ-ОСУШИТЕЛЕЙ ДЛЯ ВСАСЫВАЮЩЕЙ СТОРОНЫ

Производительность указана в кВт (1 кВт/ч=860 Фдж/ч=0,284 US TON охлаждения).

Температура испарения	Максимальная расчётная величина производительности в кВт													
	-40°C		-30°C			-18°C			-7°C			+5°C		
Хладагенты	22/134a	404A	22	134a	404A	22	134a	404A	22	134a	404A	22	134a	404A
Соединения O.D.S.	Перепад давления в бар и psi													
	0,04 (0,5)	0,04 (0,5)	0,07 (1)	0,07 (1)	0,07 (1)	0,10 (1,5)	0,10 (1,5)	0,10 (1,5)	0,14 (2)	0,14 (2)	0,14 (2)	0,21 (3)	0,21 (3)	0,21 (3)
5/8"	2,1	1,6	3,8	3,8	2,9	5,9	5,9	4,9	8,7	8,7	6,7	11	11	8,1
7/8"	4,9	3,6	8,7	8,7	6,6	13	13	10,5	18	18	13,3	28	28	24
1 1/8"	7,3	5,6	13	13	9,5	20	20	16,1	24	24	19,0	44	44	36
1 3/8"	10	7,6	18	18	13,3	28	28	22,8	41	41	31,4	61	61	50
1 5/8"	9,4	9,5	24	24	18,1	37	37	30,4	53	53	39,9	78	78	65
2 1/8"	18	13,3	33	33	24,7	50	50	40,9	77	77	53	107	107	88
2 5/8"	28	21	52	52	39	79	79	65	121	121	86	168	168	139
US-9610-SW	7,3	5,6	13	13	9,5	20	20	16,1	24	24	19,0	44	44	36
US-14412-SW	10	7,6	18	18	13,3	28	28	22,8	41	41	31,4	61	61	50
US-19216-SW	9,4	9,5	24	24	18,1	37	37	30,4	53	53	39,9	78	78	65
US-40016-SW	18	13,3	33	33	24,7	50	50	40,9	77	77	53	107	107	88

СМЕННЫЕ АКТИВИРОВАННЫЕ ВСТАВКИ ФИЛЬТРОВ

“Действительный и оригинальный диапазон”

Спецификации

- Применяются для поглощения высокого уровня влаги, устранения кислот и воска, специально отформованы.
- Очень высокое механическое сопротивление и фильтрация.
- Активированы в печи с высокой температурой и герметично запаяны в герметичном контейнере вместе с универсальным набором сменных прокладок для всех существующих корпусов.
- Вставки гофрированного типа обеспечивают фильтрацию поверхностей на **55%** больше, чем обычные.
- Данные сменные вставки взаимозаменяемы со всеми типами вставок, которые есть на рынке.

Совместимы с хладагентами

- R12, R22, R502, R134a, R404A, R407C, R507 и другими смесями, а также их специфическими смазками.
- R717 (NH₃ аммиака) совместимы с фильтрами US-824-CM, 848-CM и 810-CM.

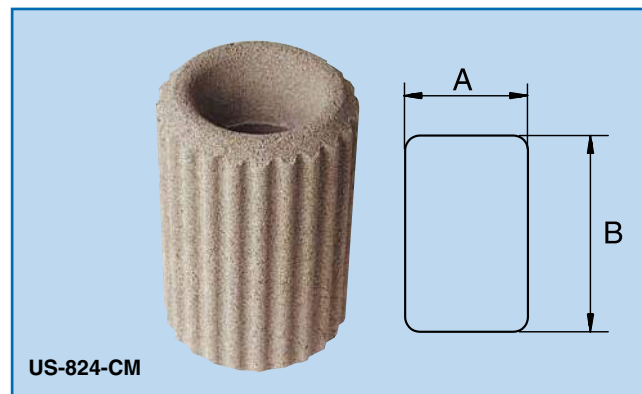

Данные размерности вставок		
Модель	Размер (мм)	
	A	B
Все “US-824-CM”	61	146
Все “US-848-C”, “CC”, “CF” и “F”	93	131
Все “US-810-CM”, “CF” и “F”	122	156

1. ТРЁХ ВИДОВ: “24”, “48” И “100” КУБИЧЕСКИХ ДЮЙМОВ

Вставки размером 24 кубических дюйма:
Стандарт US-824-CM Применимы для корпусов с диаметром 3” (все корпуса US-24) Применимы для других стандартных существующих корпусов с диаметром 3”
Вставки размером 48 кубических дюймов:
Стандарт US-848-C, US-848-CC, US-848-CF и US-848-F Применимы для корпусов с диаметром 4 ³ / ₄ ” (все корпуса US-48, US-96, US-144, US-192) Применимы для других стандартных существующих корпусов с диаметром 4 ³ / ₄ ”
Вставки размером 100 кубических дюймов:
Стандарт US-810-CM, US-810-CF и US-810-F Применимы для корпусов с диаметром 6” (все корпуса US-300, US-400) Применимы для других стандартных существующих корпусов с диаметром 6”



2. ПЯТЬ МОДЕЛЕЙ: “C”, “CM”, “CC”, “CF”, “F”

Стандартная	Высокомощная	Древесноугольная	Фетровая	Микронная суконная
				
US-848-C	US-824-CM US-810-CM	US-848-CC	US-848-CF US-810-CF	US-848-F US-810-F
Стандартная вставка для фильтрации размером 10 микрон. Перепад давления – 0,14 бар (2 psi)	Аналогичен стандартным сердцевинам US-848-C, однако с большой способностью поглощать влагу	Аналогичен высокомоющему поглощающему фильтру “CM”, однако активирован древесным углём для устранения воска	Фильтрация до 5 микрон. Перепад давления – 0,035 бар’	Пониженный перепад давления для постоянного всасывания. Фильтрация микрон. Не поглощает воды, не удаляет кислоты

3. СПЕЦИФИЧЕСКОЕ НАЗНАЧЕНИЕ

Модели “824” и “848” упакованы по **12 штук** в картонной коробке.

Модель “810” упакована по **4 штуки** в картонной коробке.

US-848-C:	Стандартная оригинальная вставка используется для очистки на жидкостной и всасывающей линиях. Гофрированная поверхность, высокое механическое сопротивление, для фильтрации микронов (мин. 10 μ), низкая величина падения давления (макс. 0,14 бар). Идеален для защиты расширенного устройства. Устраняет ил, грязь, жидкие отбросы, лаки, влагу и кислоты.
------------------	---

US-824-CM: US-810-CM	Стандартная высокомогущная вставка , аналогична в использовании вышеуказанной модели “С”, но с более высокой мощностью осушения. Идеальна для очистки или в случае повышенной влажности (При попадании системы на открытый воздух, пробитый конденсор, теплообменник низкой стороны).
---------------------------------	--



US-848-CC:	Стандартная высокоактивированная древесноугольная вставка совмещает в себе все вышеуказанные спецификации для “СМ”, для устранения воска и лака. Идеальна для использования (на жидкостной или/и всасывающей линии) после сгорания мотора.
-------------------	---

US-848-CF: US-810-CF	Стандартная фетровая вставка фильтрующая микроны. Используется на всасывающей стороне совместно с микроновыми корпусами линии всасывания (см. на стр. 239) с наиболее доступным низким перепадом давления (до 0,035 бар по показаниям и где более не требуется осушение и устранение кислоты). Фильтрация – до 5 микронов. Используется после того как система очищена с помощью вышеуказанных вставок-осушителей.
---------------------------------	---

US-848-F: US-810-F	Стандартная суконная вставка фильтрующая микроны. Используется на всасывающей стороне совместно с US-810-F с наиболее доступным низким перепадом давления (до 0,035 бар по показаниям и где более не требуется осушение и устранение кислоты). Фильтрация – 10 микронов. Используется после того как система очищена с помощью вышеуказанных вставок-осушителей.
-------------------------------	---

4. ТАБЛИЦА ВЫБОРА: ПОГЛОЩЕНИЕ ВОДЫ И КИСЛОТЫ

№ по каталогу	Описание	Поглощение воды (грамм)										Поглощение кислоты (грамм)
		R134a		R22		R404A		R410A		R407C		
		24°C (75°F)	52°C (125°F)	24°C (75°F)	52°C (125°F)	24°C (75°F)	52°C (125°F)	24°C (75°F)	52°C (125°F)	24°C (75°F)	52°C (125°F)	
US-824-CM	Высокомощная	15,55	10,9	15,55	10,9	-	-	-	-	-	-	-
US-848-C	Стандартная	7,53	7,53	7,53	7,53	7,53	7,53	7,53	7,53	7,53	7,53	17,43
US-848-CC	Активированная древесноугольная	9,96	9,77	9,77	9,57	10,06	9,96	8,77	8,28	9,27	8,77	20,58
US-848-CF	Фетровая	<i>Только микроновая фильтрация</i>										
US-848-F	Всасывающая суконная											
US-810-CM	Высокомощная	27,95	27,26	27,26	26,58	28,29	27,95	23,84	22,13	25,55	23,84	17,43
US-810-CF	Фетровая	<i>Только микроновая фильтрация</i>										
US-810-F	Всасывающая суконная											

Примечание

- Данные поглощения воды основаны на следующих точках равновесия влагосодержания (EPD): 50 частей/млн R134a, R404A, R410A и R407C и 60 частей/млн R22.
- 1 cc = 1 г = 20 капель воды.

МИКРОНОВЫЕ КОРПУСА ЛИНИИ ВСАСЫВАНИЯ

“Наилучший и самый дешёвый корпус защищающий компрессора”

Специфическое назначение

- Компактный корпус (только одна вставка размером от 1^{3/8}" до 3^{1/8}" соединений ODS) обеспечивает очень высокую фильтрацию (до 5 микронов) под очень низким падением давления (до 0,035 бар или 0,5 psi).
- Сохраняет масло и хладагент всегда чистыми.
- Защищает внутреннюю рабочую часть компрессора от пыли, грязи, жидких отходов.

Технические характеристики

- Корпус и крышка колпака изготовлены из стали. Фитинговые соединения – из меди.
- Фильтр полного потока с гофрированной поверхностью вставки фильтра при состоянии низкого падения давления.
- Вытянутый металлический цилиндр делает устройство прочным для быстрого потока.
- Используется входной вентиль (размер наружного соединения SAE - 1/4") с колпачком типа “Шредера” для лёгкого и точного снятия показаний падения давления.

Установка

- Возможно установить в любом положении. Двухстороннего направления.
- Корпуса совместимы со специфическими микроновыми фильтрующими вставками фильтра “CF”. С помощью набора “RK” возможна временная установка других стандартных моделей керамических вставок, описанных на стр 243.
- Обеспечивает восстановление и безопасность системы после любого “перегорания” и т.д.
- Заметка: При использовании керамической вставки и набора “RK” сторону соединения нужно использовать как вход.



Спецификации

- Совместим с хладагентами R12, R22, R502, R134a, R404A, R407C, R507 и другими смесями, а также их специфическими маслами и смазками.
- Сертифицирован CE.
- Величина безопасного рабочего давления - 35 бар (500 psi).
- Величина минимального давления на разрыв - 175 бар (2500 psi).

1. ЗАКАЗ КОРПУСОВ И ВСТАВОК

№ корпуса по каталогу	Соединение O.D.S.	Вставка фильтра микронов	Набор для керамической вставки	Размеры (см)			Диаметр корпуса
				A	B	C	
US-83713	1 ^{5/8} "	US-824-CF	24-RK	28,0	21,3	8,8	8 см (3")
US-85713	1 ^{5/8} "	US-848-CF	48-RK	24,3	16,5	10,0	12 см (4 ^{3/4} ")
US-85721	2 ^{5/8} "	US-848-CF	48-RK	26,4	16,7	14,5	
US-86725	3 ^{1/8} "	US-810-CF	10-RK	42,7	30,5	16,7	16 см (6")

- Вам нужны 3 ссылки:
 - Один всасывающий сменный корпус вставок
 - Одна стационарная фильтрующая вставка “CF”
 - Один набор “RK” для использования других керамических вставок

• 1 см = ,394 дюйма • 1 дюйма = 2,54 см

2. ТАБЛИЦА ВЫБОРА ПРОИЗВОДИТЕЛЬНОСТИ (для вставки ФИЛЬТРА “CF”)

Производительность указана в кВт/ч (1 кВт/ч = 860 Дж/ч = 0,284 US TON).

Температура испарения		-40°C (-40°F)			-30°C (-20°F)			-18°C (0°F)			-7°C (20°F)			+5°C (40°F)		
Хладагенты		R134a	R22	R134a	R22	R404A	R134a	R22	R404A	R134a	R22	R404A	R134a	R22	R404A	
№ корпуса по каталогу	Диаметр соединения	Перепад давления в бар и (psi)														
		0,04 (0,5)	0,04 (0,5)	0,04 (0,5)	0,07 (1)	0,07 (1)	0,07 (1)	0,1 (1,5)	0,1 (1,5)	0,1 (1,5)	0,14 (2)	0,14 (2)	0,14 (2)	0,21 (3)	0,21 (3)	
US-83713	1 ^{5/8} "	11	11	26	26	18	42	29	62	62	44	95	95	68		
US-85713	1 ^{5/8} "	15	15	36	36	25	56	40	83	83	59	127	127	91		
US-85721	2 ^{5/8} "	27	27	65	65	45	104	73	153	153	108	234	234	168		
US-86725	3 ^{1/8} "	42	42	104	104	71	164	115	242	242	171	369	369	267		

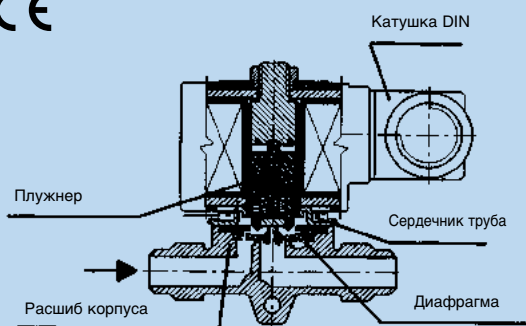

Серия 2041-BT

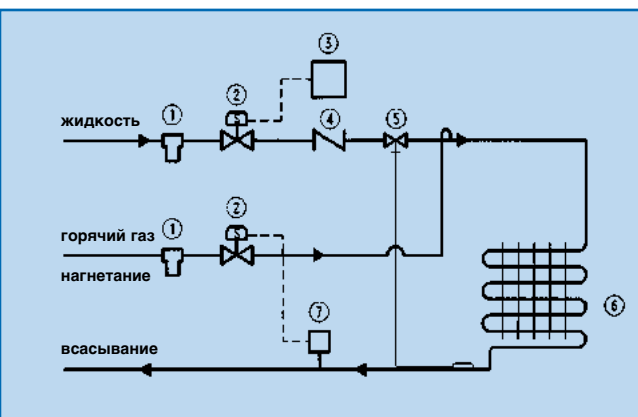
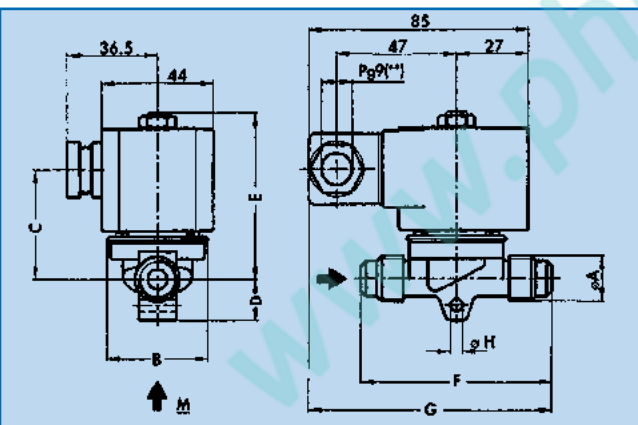

СОЛЕНОИДНЫЕ ВЕНТИЛИ

"Жидкостные, всасывающие и разгрузочные"

1. 2041 серия с соединителем "SAE" и "ODS"

Описание

- Корпус изготовлен из латуни. Гнездо и диафрагма из тефлона.
- Катужки **DIN 43650** помещены в капсулу, защищены согласно стандарту **IP65**.
- Световой соединитель DIN (можно увидеть выключен вентиль или включен) - по запросу.
- Соединения "SAE" или "ODS" спаяны твёрдым припоем.
- Величина минимального перепада давления, для открытия: **0,07 бар** (1 psi) и **0,00 бар** (0 psi) для соединения размером 1/4".
- Величина максимального перепада давления, для открытия: **21 бар** (300 psi) для переменного тока **10 бар** для постоянного тока.
- Величина диапазона рабочей температуры: от **-40°C** до **+115°C** (-40°F to 230°F).
- Максимальное рабочее давление: **35 бар**.
- Сертифицирован CE (PED).

НОМЕРЫ ПО КАТАЛОГУ (С КАТУШКОЙ 230 В / 50 ГЦ)

Заметка: Смотрите все катушки на стр. 242.

№ по каталогу	Соединения (ODS)	Коэффициент (KV)	Номер ремонтного набора
2041-BT-2	1/4" male flare	0,16	K41-T1
2041-BT-3	3/8" male flare	1,20	K041-T1
2041-BT-4	1/2" male flare	1,40	K041-T1
2041-BT-5	5/8" male flare	2,50	K41-T3
2041-BT-2S2	1/4" ODS	0,16	K41-T1
2041-BT-3S3	3/8" ODS	1,20	K041-T1
2041-BT-4S4	1/2" ODS	1,40	K041-T1
2041-BT-4S5	5/8" ODS	1,40	K041-BT1
2041-BT-5S5	5/8" ODS	2,50	K41-T3
2041-BT-5S6	3/4" ODS	2,70	K41-T3
2041-BT-5S7	7/8" ODS	2,70	K41-T3

РАЗМЕРЫ И СПЕЦИФИКАЦИИ

№ по каталогу	Соединения	Размеры (мм)							
		A	B	C	D	E	F	G	H
2041-BT-2	1/4" male flare	-	30	53	8	64	59	87	-
2041-BT-3	3/8" male flare	-	41	67	18	65	77	96	-
2041-BT-4	1/2" male flare	-	41	67	18	65	77	96	-
2041-BT-5	5/8" male flare	-	55	98	19	76	102	109	7
2041-BT-2S2	1/4" ODS	7	30	53	8	65	115	116	-
2041-BT-3S3	3/8" ODS	10	41	67	18	65	150	133	5
2041-BT-4S4	1/2" ODS	13	41	67	18	65	150	133	5
2041-BT-4S5	5/8" ODS	16	41	67	18	65	150	133	5
2041-BT-5S5	5/8" ODS	16	55	98	19	76	170	143	7
2041-BT-5S6	3/4" ODS	19	55	98	19	76	170	143	7
2041-BT-5S7	7/8" ODS	24	55	98	19	76	170	143	7

Стандартное применение

(АТ контроль относительной влажности)

- 1: Фильтр
- 2: Соленоидный вентиль
- 3: Термостат
- 4: Контрольный вентиль
- 5: Термостатический вентиль
- 6: Испаритель
- 7: Переключатель давления

2. 1342 СЕРИЯ “ODS”

Описание

- Корпус изготовлен из латуни. Гнездо и диафрагма из тефлона.
- Катушки **DIN 43650** помещены в капсулу, защищены согласно стандарту **IP65**.
- Световой соединитель DIN (можно увидеть выключен вентиль или включен) - по запросу.
- Соединения “ODS” спаяны твёрдым припоем.
- Величина минимального перепада давления, для открытия: **0,20 бар** (3 psi).
- Величина максимального перепада давления, для открытия: **21 бар** (245 psi) для переменного тока
13 бар для постоянного тока
- Величина диапазона рабочей температуры: от **-40°C** до **+115°C** (-40°F to 230°F).
- Максимальное рабочее давление: **35 бар**.
- Сертифицирован CE (PED).

НОМЕРЫ ПО КАТАЛОГУ (С КАТУШКОЙ 230 В / 50 ГЦ)

Заметка: Смотрите все катушки на стр. 242.

№ по каталогу	Соединения	Коэффициент (KV)	Номер ремонтного набора
1342-BT-06S06	3/4" ODS	5,0	K42-T1-S
1342-BT-06S07	7/8" ODS		
1342-BT-06S09	1 1/8" ODS		
1342-BT-08S09	1 1/8" ODS	11	K42-T2-S
1342-BT-08S11	1 3/8" ODS		

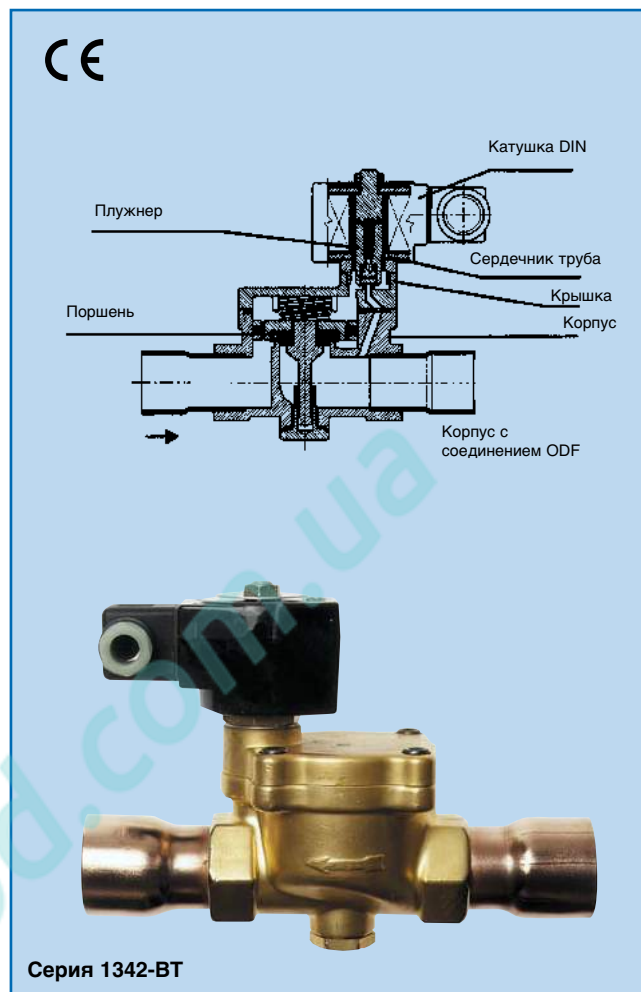

РАЗМЕРЫ И СПЕЦИФИКАЦИИ

№ по каталогу	Соединения	Размеры (мм)							
		A	B	C	D	E	F	G	H
1342-BT-06S06	3/4" ODS	23	53	69	84	27	105	24	127
1342-BT-06S07	7/8" ODS								
1342-BT-06S09	1 1/8" ODS	27	67	72	88	30	109	16	170
1342-BT-08S09	1 1/8" ODS	29							
1342-BT-08S11	1 3/8" ODS	35							

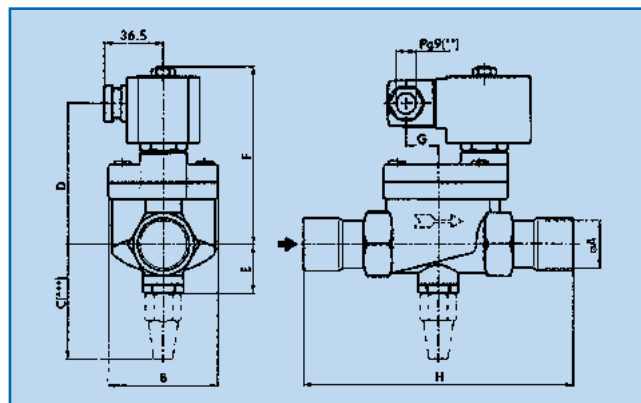

Стандартное применение

Размораживание системы горячим газом

1. Компрессор
2. Конденсатор
3. Приёмник-сборник
4. Фильтр-осушитель с вставкой
5. Фильтр (сетка)
6. Соленоидный вентиль
7. Контрольный вентиль
8. Термостатический вентиль
9. Испаритель
10. Переключатель давления
11. Жидкостной всасывающий аккумулятор

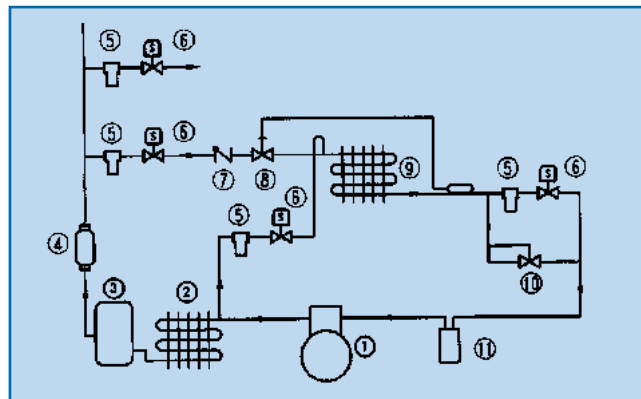

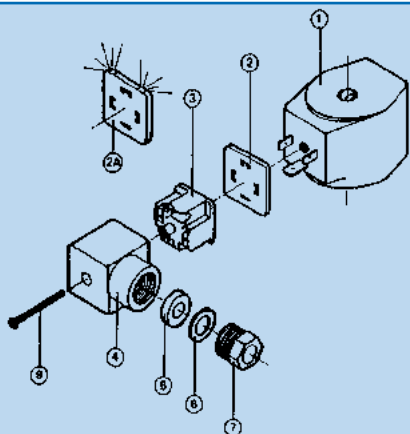

- 1 Катушка
- 2 Прокладка
- 2a Прокладка со световым индикатором, когда катушка подключена к току (шифр N°4180-8 по запросу)
- 3 Блок с электрическими клеммами. Максимальное поперечное сечение электропроводки составляет AWG14 (1,6 м)
- 4 Соединитель с отверстием для бронированного кабеля. Величина наружного диаметра изолированного оплётённого PG9 кабеля составляет от 6 до 8мм
- 5 Прокладка
- 6 Шайба
- 7 Гайка
- 8 Фиксирующий винт



MF-1150C-230U

СТАНДАРТНЫЕ СОЛЕНОИДНЫЕ КАТУШКИ "DIN"

"Световой соединитель "DIN"

ЗАКАЗ СТАНДАРТНОЙ КАТУШКИ ДЛЯ ВСЕХ СОЛЕНОИДНЫХ ВЕНТИЛЕЙ

MF-1150C-024U	Катушка	24 В	50 Гц	11 Ватт
MF-1150C-048U	Катушка	48 В	50 Гц	11 Ватт
MF-1150C-230U	Катушка	230 В	50 Гц	11 Ватт
MF-1360C-110U	Катушка	110 В	60 Гц	13 Ватт
MF-1900C-024U	Катушка	24 В	(DC)	19 Ватт

Описание

- Только одна стандартная катушка для всех соленоидных вентиляей
- Помещена в капсулу, защищена от непогоды и влажности. Непрерывное использование.
- Соединители **DIN 43650 (ISO 4400)** для PG9, PG11 или трубы размером 1/2" NPT (PG9 – стандартный соединитель **DIN**)
- Защита согласно **IP65**. Взрывобезопасная версия по запросу.
- Световой соединитель DIN, который загорается, когда катушка подключена к питанию (по запросу).
- Термическая изоляция **+155°C, класс "F"**.

Электрическая установка

- Все катушки предназначены для непрерывного использования, защищены от влажности.
- Проверьте наличие в катушке, оснащённой вентилем, правильного напряжения и требуемого тока. Если нет, то замените катушку на адекватную без замены вентиля.
- Диапазон напряжения разрешён без воздействия на характеристики вентиля составляет: от -15% до +10% от нормального напряжения.
- Остальные модели, описанные в этом руководстве, обычно снабжены помещенными в капсулу катушками с соединениями DIN 43650 (ISO 4400).

Соленоидные вентили управления и контроля

VOC-10	Соленоидный вентиль управления и контроля с диаметром 10 мм
VOC-15	Соленоидный вентиль управления и контроля с диаметром 15 мм
VOC-18	Соленоидный вентиль управления и контроля с диаметром 18 мм



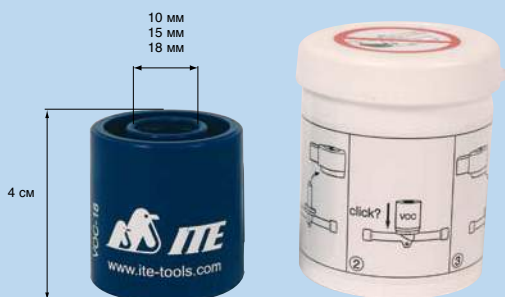

- Самый быстрый и лёгкий способ замены вентиля электрического управления на вентиль механического управления.
- 3 модели с 3-мя размерами стержня, подходит ко всем моделям соленоидных вентиляей, которые существуют на рынке.
- Компактен, лёгок в использовании идеальное дополнение к любому набору сервисного обслуживания.
- Не используйте магнит при работе соленоидного вентиля при помощи электричества.



VOC-15

ТАБЛИЦА ПРОИЗВОДИТЕЛЬНОСТИ СОЛЕНОИДНЫХ ВЕНТИЛЕЙ

1. ТАБЛИЦА ПРОИЗВОДИТЕЛЬНОСТИ ЖИДКОСТИ В КВТ

	№ по каталогу	Соединения	ΔP КПа	Хладагенты			
				R22	R134a	R404A	R507
  	2041-BT-2 2041-BT-2S2	1/4" Наружное 1/4" ODS	15	3,23	2,99	2,20	2,17
			20	3,73	3,46	2,54	2,50
			30	4,56	4,23	3,11	3,06
			50	5,89	5,46	4,01	3,96
			100	8,33	7,73	5,67	5,59
	2041-BT-3 2041-BT-3S3	3/8" Наружное 3/8" ODS	15	24	22	16	16
			20	28	26	19	19
			30	34	32	23	23
			50	44	41	30	30
	2041-BT-4 2041-BT-4S4 2041-BT-4S5	1/2" Наружное 1/2" ODS 5/8" ODS	15	28	26	19	19
			20	33	30	22	22
			30	40	37	27	27
			50	52	48	35	35
	2041-BT-5 2041-BT-5S5 2041-BT-5S6 2041-BT-5S7	5/8" Наружное 5/8" ODS 3/4" ODS 7/8" ODS	15	54	50	37	37
			20	63	58	43	42
			30	77	71	52	52
50			99	92	68	67	
	1342-BT-06S06 1342-BT-06S07 1342-BT-06S09	3/4" ODS 7/8" ODS 1 1/8" ODS	20	116	108	79	78
			30	143	132	97	96
			50	184	171	125	124
			100	260	241	177	175
	1342-BT-08S09 1342-BT-08S11	1 1/8" ODS 1 3/8" ODS	20	256	238	174	172
			30	314	291	214	211
			50	405	376	276	272
			100	573	531	390	385

Все производительности вентилей подсчитаны при температуре конденсации равной +25°C и температуре испарения равной -10°C.

Корректирующий коэффициент



Для производительностей в других температурных диапазонах используйте корректирующие коэффициенты.

Температура конденсации	Хладагенты			
	R22	R134a	R404A	R507
+20°C	1,04	1,05	1,08	1,07
+25°C	1,00	1,00	1,00	1,00
+30°C	0,95	0,95	0,92	0,93
+35°C	0,91	0,89	0,84	0,86
+40°C	0,86	0,84	0,76	0,78

Температура испарения	Хладагенты			
	R22	R134a	R404A	R507
+10°C	1,04	1,07	1,09	1,09
+5°C	1,03	1,06	1,07	1,07
0°C	1,02	1,04	1,05	1,04
-5°C	1,01	1,02	1,02	1,02
-10°C	1,00	1,00	1,00	1,00
-20°C	0,98	0,96	0,95	0,95
-30°C	0,95	0,92	0,90	0,91
-40°C	0,92	0,88	0,85	

2. ТАБЛИЦА ПРОИЗВОДИТЕЛЬНОСТИ ВСАСЫВАНИЯ (ПАР) В КВТ

R22 таблица производительности всасывания (пар) в кВт



	№ по каталогу	Соединения	ΔP КПа	Температура испарения в °C							
				10	5	0	-5	-10	-20	-30	-40
 	2041-BT-2 2041-BT-2S2	1/4" Наружное	10	0,42	0,39	0,37	0,32	0,29	0,24	0,19	0,15
		1/4" ODS	20	0,59	0,55	0,55	1,45	0,41	0,33	0,26	0,20
			30	0,72	0,66	0,63	0,55	0,50	0,40	0,31	0,23
			40	0,83	0,76	0,69	0,63	0,56	0,45	0,34	0,25
	2041-BT-3 2041-BT-3S3	3/8" Наружное	10	3,2	2,9	2,8	2,4	2,2	1,8	1,4	1,1
		1/4" ODS	20	4,5	4,1	4,1	3,4	3,1	2,5	2,0	1,5
			30	5,4	5,0	4,7	4,1	3,7	3,0	2,3	1,7
			40	6,2	5,7	5,2	4,7	4,2	3,4	2,6	1,9
	2041-BT-4 2041-BT-4S4 2041-BT-4S5	1/2" Наружное	10	3,7	3,4	3,3	2,8	2,6	2,1	1,7	1,3
		1/2" ODS	20	5,2	4,8	4,8	4,0	3,8	2,9	2,3	1,7
		5/8" ODS	30	6,3	5,8	5,5	4,8	4,3	3,5	2,7	2,0
			40	7,2	6,6	6,0	5,5	4,9	3,9	3,0	2,2
	2041-BT-5 2041-BT-5S5 2041-BT-5S6 2041-BT-5S7	5/8" Наружное	10	7,1	6,6	6,3	5,5	5,0	4,0	3,2	2,5
		5/8" ODS	20	10,0	9,2	9,3	7,6	6,9	5,6	4,4	3,4
		3/4" ODS	30	12,2	11,2	10,7	9,2	8,4	6,7	5,2	3,9
		7/8" ODS	40	14,0	12,8	11,6	10,6	9,5	7,6	5,8	4,2
	1342-BT-06S06 1342-BT-06S07 1342-BT-06S09	3/4" ODS	20	18,6	17,0	17,2	14,2	12,8	10,4	8,2	6,2
		7/8" ODS	30	22,6	20,7	19,8	17,1	15,5	12,4	9,7	7,1
		1 1/8" ODS	40	25,9	23,7	21,6	19,5	17,6	14,0	10,8	7,8
	1342-BT-08S09 1342-BT-08S11	1 1/8" ODS	20	41	37	38	31	28	23	18	14
		1 3/8" ODS	30	50	45	44	38	34	27	21	16
			40	57	52	47	43	39	31	24	17

Все производительности вентилей подсчитаны при температуре конденсации равной +25°C и температуре испарения равной -10°C.

Для производительностей в других температурных диапазонах используйте корректирующие коэффициенты.

Температура конденсации	15	20	25	30	35	40
Корректирующий коэффициент	1,07	1,04	1,00	0,96	0,93	0,89

R134a таблица производительности всасывания (пар) в кВт



	№ по каталогу	Соединения	ΔP КПа	Температура испарения в °C							
				10	5	0	-5	-10	-20	-30	-40
 	2041-BT-2 2041-BT-2S2	1/4" Наружное	10	0,34	0,30	0,27	0,24	0,22	0,17	0,13	0,09
		1/4" ODS	20	0,47	0,42	0,38	0,34	0,30	0,23	0,17	0,12
			30	0,57	0,51	0,46	0,41	0,36	0,27	0,19	
			40	0,65	0,58	0,52	0,46	0,40	0,30	0,20	
	2041-BT-3 2041-BT-3S3	3/8" Наружное	10	2,5	2,3	2,0	1,8	1,6	1,3	1,0	0,7
		3/8" ODS	20	3,5	3,2	2,9	2,5	2,3	1,7	1,3	0,9
			30	4,3	3,8	3,4	3,0	2,7	2,0	1,4	
			40	4,9	4,4	3,9	3,4	3,0	2,2	1,5	
	2041-BT-4 2041-BT-4S4 2041-BT-4S5	1/2" Наружное	10	2,9	2,7	2,4	2,1	1,9	1,5	1,1	0,8
		1/2" ODS	20	4,1	3,7	3,3	3,0	2,6	2,0	1,5	1,0
		5/8" ODS	30	5,0	4,5	4,0	3,5	3,1	2,4	1,6	
			40	5,7	5,1	4,5	4,0	3,5	2,6	1,7	
	2041-BT-5 2041-BT-5S5 2041-BT-5S6 2041-BT-5S7	5/8" Наружное	10	5,7	5,1	4,6	4,1	3,7	2,9	2,2	1,5
		5/8" ODS	20	7,9	7,2	6,4	5,7	5,1	3,9	2,9	2,0
		3/4" ODS	30	9,6	8,6	7,7	6,8	6,0	4,5	3,2	
		7/8" ODS	40	10,9	9,8	8,7	7,7	6,8	5,0	3,4	
	1342-BT-06S06 1342-BT-06S07 1342-BT-06S09	3/4" ODS	20	14,7	13,2	11,9	10,6	9,4	7,2	5,3	3,6
		7/8" ODS	30	17,8	16,0	14,3	12,7	11,2	8,4	5,9	
		1 1/8" ODS	40	20,2	18,2	16,2	14,3	12,5	9,3	6,2	
	1342-BT-08S09 1342-BT-08S11	1 1/8" ODS	20	32	29	26	23	21	16	12	8
		1 3/8" ODS	30	39	35	31	28	25	19	13	
			40	45	40	36	31	28	20	14	

Все производительности вентилей подсчитаны при температуре конденсации равной +25°C и температуре испарения равной -10°C.

Для производительностей в других температурных диапазонах используйте корректирующие коэффициенты.

Температура конденсации	15	20	25	30	35	40
Корректирующий коэффициент	1,08	1,04	1,00	0,96	0,91	0,87

R404A таблица производительности всасывания (пар) в кВт



	№ по каталогу	Соединения	ΔP KPa	Температура испарения в °C							
				10	5	0	-5	-10	-20	-30	-40
 	2041-BT-2 2041-BT-2S2	1/4" Наружное	10	0,38	0,35	0,32	0,28	0,26	0,20	0,16	0,12
		1/4" ODS	20	0,54	0,49	0,44	0,40	0,36	0,28	0,22	0,18
			30	0,66	0,59	0,54	0,46	0,43	0,34	0,26	0,19
			40	0,75	0,68	0,61	0,55	0,49	0,38	0,29	0,21
	2041-BT-3 2041-BT-3S3	3/8" Наружное	10	2,9	2,6	2,4	2,1	1,9	1,5	1,2	0,9
		3/8" ODS	20	4,0	3,7	3,3	3,0	2,7	2,1	1,6	1,2
			30	4,9	4,5	4,0	3,6	3,2	2,5	1,9	1,4
			40	5,6	5,1	4,6	4,1	3,7	2,9	2,2	1,5
	2041-BT-4 2041-BT-4S4 2041-BT-4S5	1/2" Наружное	10	3,4	3,0	2,8	2,5	2,2	1,8	1,4	1,0
		1/2" ODS	20	4,7	4,3	3,9	3,5	3,1	2,5	1,9	1,4
		5/8" ODS	30	5,7	5,2	4,7	4,2	3,8	3,0	2,3	1,6
			40	6,6	6,0	5,4	4,8	4,3	3,4	2,6	1,8
2041-BT-5 2041-BT-5S5 2041-BT-5S6 2041-BT-5S7	5/8" Наружное	10	6,5	5,9	5,3	4,8	4,3	3,4	2,7	2,0	
	5/8" ODS	20	9,1	8,2	7,5	6,7	6,0	4,8	3,7	2,7	
	3/4" ODS	30	11,1	10,0	9,1	8,1	7,3	5,7	4,4	3,1	
	7/8" ODS	40	12,7	11,5	10,4	9,3	8,3	6,5	4,9	3,5	
	1342-BT-06S06 1342-BT-06S07 1342-BT-06S09	3/4" ODS	20	16,8	15,3	13,8	12,4	11,1	8,8	6,8	5,0
		7/8" ODS	30	20,5	18,6	16,8	15,1	13,5	10,6	8,1	5,8
		1 1/8" ODS	40	23,5	21,3	19,2	17,2	15,4	12,0	9,1	6,4
	1342-BT-08S09 1342-BT-08S11	1 1/8" ODS	20	37,0	34,0	30	27	25	19	15	11
		1 3/8" ODS	30	45,0	41,0	37	33	30	23	18	13
			40	52,0	47,0	42	38	34	26	20	14

Все производительности вентилей подсчитаны при температуре конденсации равной +25°C и температуре испарения равной -10°C.

Для производительностей в других температурных диапазонах используйте корректирующие коэффициенты.

Температура конденсации	15	20	25	30	35	40
Корректирующий коэффициент	1,13	1,06	1,00	0,94	0,86	0,81

R507 таблица производительности всасывания (пар) в кВт

	№ по каталогу	Соединения	ΔP KPa	Температура испарения в °C						
				10	5	0	-5	-10	-20	-30
 	2041-BT-2 2041-BT-2S2	1/4" Наружное	10	0,39	0,35	0,32	0,29	0,26	0,21	0,16
		1/4" ODS	20	0,55	0,50	0,45	0,41	0,37	0,29	0,23
			30	0,67	0,61	0,55	0,50	0,45	0,36	0,26
			40	0,77	0,70	0,64	0,58	0,52	0,41	0,32
	2041-BT-3 2041-BT-3S3	3/8" Наружное	10	2,9	2,7	2,4	2,2	2,0	1,6	1,2
		3/8" ODS	20	4,1	3,7	3,4	3,1	2,7	2,2	1,7
			30	5,0	4,6	4,1	3,7	3,4	2,7	2,1
			40	5,8	5,3	4,8	4,3	3,9	3,1	2,4
	2041-BT-4 2041-BT-4S4 2041-BT-4S5	1/2" Наружное	10	3,4	3,1	2,8	2,5	2,3	1,8	1,4
		1/2" ODS	20	4,8	4,4	3,9	3,6	3,2	2,5	2,0
		5/8" ODS	30	5,9	5,3	4,8	4,4	3,9	3,1	2,4
			40	6,8	6,2	5,6	5,0	4,5	3,6	2,6
2041-BT-5 2041-BT-5S5 2041-BT-5S6 2041-BT-5S7	5/8" Наружное	10	6,6	6,0	5,4	4,9	4,4	3,5	2,6	
	5/8" ODS	20	9,2	8,4	7,6	6,9	6,2	4,9	3,6	
	3/4" ODS	30	11,3	10,3	9,3	8,4	7,6	6,0	4,7	
	7/8" ODS	40	13,1	11,9	10,8	9,7	8,7	6,9	5,4	
	1342-BT-06S06 1342-BT-06S07 1342-BT-06S09	3/4" ODS	20	17,1	15,6	14,1	12,7	11,4	9,1	7,0
		7/8" ODS	30	21,0	19,1	17,3	15,6	14,0	11,1	8,6
		1 1/8" ODS	40	24,2	22,0	19,9	18,0	16,1	12,9	10,0
	1342-BT-08S09 1342-BT-08S11	1 1/8" ODS	20	37,7	34,3	31,0	28,0	25,1	20,0	15,5
		1 3/8" ODS	30	46,1	42,0	38,0	34,3	30,8	24,5	19,0
			40	53,3	48,5	43,9	39,6	35,5	28,3	21,9



Все производительности вентилей подсчитаны при температуре конденсации равной +25°C и температуре испарения равной -10°C.

Для производительностей в других температурных диапазонах используйте корректирующие коэффициенты.

Температура конденсации	15	20	25	30	35	40
Корректирующий коэффициент	1,08	1,04	1,00	0,96	0,91	0,87

3. ТАБЛИЦА ПРОИЗВОДИТЕЛЬНОСТИ ГОРЯЧЕГО ГАЗА

R22 таблица производительности горячего газа в кВт



	№ по каталогу	Соединения	Температура конденсации °C	Разница давления в КПа						
				10	20	40	80	160	320	640
 	2041-BT-2 2041-BT-2S2	1/4" Наружное 1/4" ODS	25	0,476	0,670	0,941	1,310	1,792	2,347	2,652
			30	0,490	0,690	0,969	1,352	1,859	2,463	2,922
			35	0,501	0,707	0,994	1,389	1,916	2,563	3,144
			40	0,512	0,722	1,016	1,422	1,968	2,654	3,337
	2041-BT-3 2041-BT-3S3	3/8" Наружное 3/8" ODS	25	3,57	5,03	7,06	9,83	13,44	17,60	19,89
			30	3,67	5,18	7,27	10,14	13,94	18,48	21,91
			35	3,76	5,30	7,45	10,42	14,37	19,22	23,58
			40	3,84	5,42	7,62	10,67	14,76	19,91	25,03
	2041-BT-4 2041-BT-4S4 2041-BT-4S5	1/2" Наружное 1/2" ODS 5/8" ODS	25	4,16	5,87	8,23	11,46	15,68	20,54	23,20
			30	4,28	6,04	8,48	11,83	16,26	21,56	25,57
			35	4,39	6,18	8,69	12,15	16,76	22,43	27,51
			40	4,48	6,32	8,89	12,45	17,22	23,22	29,20
2041-BT-5 2041-BT-5S5 2041-BT-5S6 2041-BT-5S7	5/8" Наружное 5/8" ODS 3/4" ODS 7/8" ODS	25	8,0	11,3	15,9	22,1	30,2	39,6	44,7	
		30	8,3	11,6	16,4	22,8	31,4	41,6	49,3	
		35	8,5	11,9	16,8	23,4	32,3	43,3	53,1	
		40	8,6	12,2	17,2	24,0	33,2	44,8	56,3	
	1342-BT-06S06 1342-BT-06S07 1342-BT-06S09	3/4" ODS 7/8" ODS 1 1/8" ODS	25		21,0	29,4	40,9	56	73	83
			30		21,6	30,3	42,3	58	77	91
			35		22,1	31,1	43,4	60	80	98
			40		22,6	31,8	44,5	62	83	104
	1342-BT-08S09 1342-BT-08S11	1 1/8" ODS 1 3/8" ODS	25		46,1	65	90	123	161	182
			30		47,4	67	93	128	169	201
			35		48,6	68	95	132	176	216
			40		49,7	70	98	135	182	229

Все производительности вентилей подсчитаны при температуре конденсации равной +25°C и температуре испарения равной -10°C.

Для производительностей в других температурных диапазонах используйте корректирующие коэффициенты.

Температура конденсации	10	0	-10	-20	-30	-40
Корректирующий коэффициент	1,05	1,02	1,00	0,97	0,95	0,92

R134a таблица производительности горячего газа в кВт



	№ по каталогу	Соединения	Температура конденсации °C	Разница давления в КПа						
				10	20	40	80	160	320	640
 	2041-BT-2 2041-BT-2S2	1/4" Наружное 1/4" ODS	25	0,380	0,534	0,745	1,023	1,355	1,617	1,617
			30	0,387	0,544	0,760	1,048	1,403	1,733	1,733
			35	0,395	0,556	0,778	1,077	1,453	1,840	1,839
			40	0,401	0,564	0,791	1,097	1,491	1,924	1,923
	2041-BT-3 2041-BT-3S3	3/8" Наружное 3/8" ODS	25	2,85	4,01	5,59	7,67	10,16	12,13	12,13
			30	2,90	4,08	5,70	7,86	10,52	12,99	13,00
			35	2,96	4,17	5,83	8,07	10,90	13,80	13,80
			40	3,01	4,23	5,93	8,23	11,19	14,43	14,43
	2041-BT-4 2041-BT-4S4 2041-BT-4S5	1/2" Наружное 1/2" ODS 5/8" ODS	25	3,33	4,67	6,52	8,95	11,85	14,15	14,15
			30	3,39	4,76	6,65	9,17	12,28	15,16	15,17
			35	3,46	4,86	6,81	9,42	12,72	16,10	16,09
			40	3,51	4,94	6,92	9,60	13,05	16,83	16,83
2041-BT-5 2041-BT-5S5 2041-BT-5S6 2041-BT-5S7	5/8" Наружное 5/8" ODS 3/4" ODS 7/8" ODS	25	6,4	9,0	12,6	17,3	22,9	27,3	27,3	
		30	6,5	9,2	12,8	17,7	23,7	29,2	29,3	
		35	6,7	9,4	13,1	18,2	24,5	31,0	31,0	
		40	6,8	9,5	13,3	18,5	25,2	32,5	32,5	
	1342-BT-06S06 1342-BT-06S07 1342-BT-06S09	3/4" ODS 7/8" ODS 1 1/8" ODS	25		17	23	32	42	51	51
			30		17	24	33	44	54	54
			35		17	24	34	45	57	57
			40		18	25	34	47	60	60
	1342-BT-08S09 1342-BT-08S11	1 1/8" ODS 1 3/8" ODS	25		37	51	70	93	111	111
			30		37	52	72	96	119	119
			35		38	53	74	100	126	126
			40		39	54	75	103	132	132

Все производительности вентилей подсчитаны при температуре конденсации равной +25°C и температуре испарения равной -10°C.

Для производительностей в других температурных диапазонах используйте корректирующие коэффициенты.

Температура конденсации	10	0	-10	-20	-30	-40
Корректирующий коэффициент	1,08	1,04	1	0,96	0,92	0,87

R404A производительности горячего газа в кВт



	N° по каталогу	Соединения	Температура конденсации °C	Разница давления в КПа						
				10	20	40	80	160	320	640
 	2041-BT-2 2041-BT-2S2	1/4" Наружное 1/4" ODS	25	0,412	0,581	0,815	1,14	1,56	2,05	1,75
			30	0,410	0,578	0,812	1,13	1,56	2,08	1,83
			35	0,406	0,572	0,805	1,13	1,55	2,09	1,89
			40	0,395	0,557	0,784	1,10	1,52	2,06	2,61
	2041-BT-3 2041-BT-3S3	3/8" Наружное 3/8" ODS	25	3,09	4,35	6,11	8,52	11,67	15,38	13,09
			30	3,08	4,34	6,09	8,50	11,70	15,58	13,73
			35	3,04	4,29	6,04	8,44	11,65	15,65	14,14
			40	2,96	4,18	5,88	8,23	11,40	15,41	19,60
	2041-BT4 2041-BT-4S4 2041-BT-4S5	1/2" Наружное 1/2" ODS 5/8" ODS	25	3,60	5,08	7,13	9,94	13,62	17,94	15,28
			30	3,59	5,06	7,11	9,92	13,65	18,18	16,02
			35	3,55	5,01	7,04	9,84	13,59	18,25	16,50
			40	3,46	4,87	6,86	9,60	13,30	17,98	22,86
	2041-BT-5 2041-BT-5S5 2041-BT-5S6 2041-BT-5S7	5/8" Наружное 5/8" ODS 3/4" ODS 7/8" ODS	25	7,0	9,8	13,8	19,2	26,3	34,6	29,5
			30	7,0	9,8	13,7	19,1	26,3	35,1	30,9
			35	7,0	9,7	13,6	19,0	26,2	35,2	31,8
			40	7,0	9,4	13,2	18,5	25,7	34,7	44,1
	1342-BT-06S06 1342-BT-06S07 1342-BT-06S09	3/4" ODS 7/8" ODS 1 1/8" ODS	25		18,1	25,5	35,5	48,6	64,1	54,6
			30		18,1	25,4	35,4	48,8	64,9	57,2
			35		17,9	25,1	35,2	48,5	65,2	58,9
			40		17,4	24,5	34,3	47,5	64,2	81,7
	1342-BT-08S09 1342-BT-08S11	1 1/8" ODS 1 3/8" ODS	25		39,9	56,0	78	107	141	120
			30		39,7	55,8	78	107	143	126
			35		39,3	55,3	77	107	143	130
			40		38,3	53,9	75	105	141	180

Все производительности вентилей подсчитаны при температуре конденсации равной +25°C и температуре испарения равной -10°C.

Для производительностей в других температурных диапазонах используйте корректирующие коэффициенты.

Температура конденсации	10	0	-10	-20	-30	-40
Корректирующий коэффициент	1,10	1,05	1	0,95	0,89	0,83

R507 таблица производительности горячего газа в кВт

	N° по каталогу	Соединения	Температура конденсации °C	Разница давления в КПа						
				10	20	40	80	160	320	640
 	2041-BT-2 2041-BT-2S2	1/4" Наружное 1/4" ODS	25	0,414	0,584	0,820	1,143	1,568	2,071	1,717
			30	0,438	0,618	0,868	1,213	1,670	2,229	1,908
			35	0,445	0,628	0,883	1,235	1,707	2,297	2,017
			40	0,411	0,580	0,816	1,143	1,584	2,145	2,739
	2041-BT-3 2041-BT-3S3	3/8" Наружное 3/8" ODS	25	3,11	4,38	6,15	8,57	11,76	15,53	12,88
			30	3,29	4,63	6,51	9,10	12,53	16,72	14,31
			35	3,34	4,71	6,62	9,27	12,81	17,23	15,13
			40	3,08	4,35	6,12	8,57	11,88	16,08	20,54
	2041-BT-4 2041-BT-4S4 2041-BT-4S5	1/2" Наружное 1/2" ODS 5/8" ODS	25	3,62	5,11	7,17	10,00	13,72	18,12	15,02
			30	3,83	5,41	7,60	10,61	14,62	19,50	16,69
			35	3,90	5,50	7,73	10,81	14,94	20,10	17,65
			40	3,60	5,07	7,14	10,00	13,86	18,77	23,96
	2041-BT-5 2041-BT-5S5 2041-BT-5S6 2041-BT-5S7	5/8" Наружное 5/8" ODS 3/4" ODS 7/8" ODS	25	7,0	9,9	13,8	19,3	26,5	35,0	29,0
			30	7,4	10,4	14,7	20,5	28,2	37,6	32,2
			35	7,5	10,6	14,9	20,8	28,8	38,8	34,0
			40	6,9	9,8	13,8	19,3	26,7	36,2	46,2
	1342-BT-06S06 1342-BT-06S07 1342-BT-06S09	3/4" ODS 7/8" ODS 1 1/8" ODS	25		18,2	25,6	35,7	49,0	64,7	53,6
			30		19,3	27,1	37,9	52,2	69,7	59,6
			35		19,6	27,6	38,6	53,4	71,8	63,0
			40		18,1	25,5	35,7	49,5	67,0	85,6
	1342-BT-08S09 1342-BT-08S11	1 1/8" ODS 1 3/8" ODS	25		40,1	56,4	79	108	142	118
			30		42,5	59,7	83	115	153	131
			35		43,2	60,7	85	117	158	139
			40		39,9	56,1	79	109	147	188

Все производительности вентилей подсчитаны при температуре конденсации равной +25°C и температуре испарения равной -10°C.

Для производительностей в других температурных диапазонах используйте корректирующие коэффициенты.

Температура конденсации	10	0	-10	-20	-30
Корректирующий коэффициент	1,10	1,05	1	0,96	0,90

ДИАГРАММА ОБЪЕМНОГО РАСХОДА ЖИДКОСТИ ПРОМЫШЛЕННЫХ ВЕНТИЛЕЙ

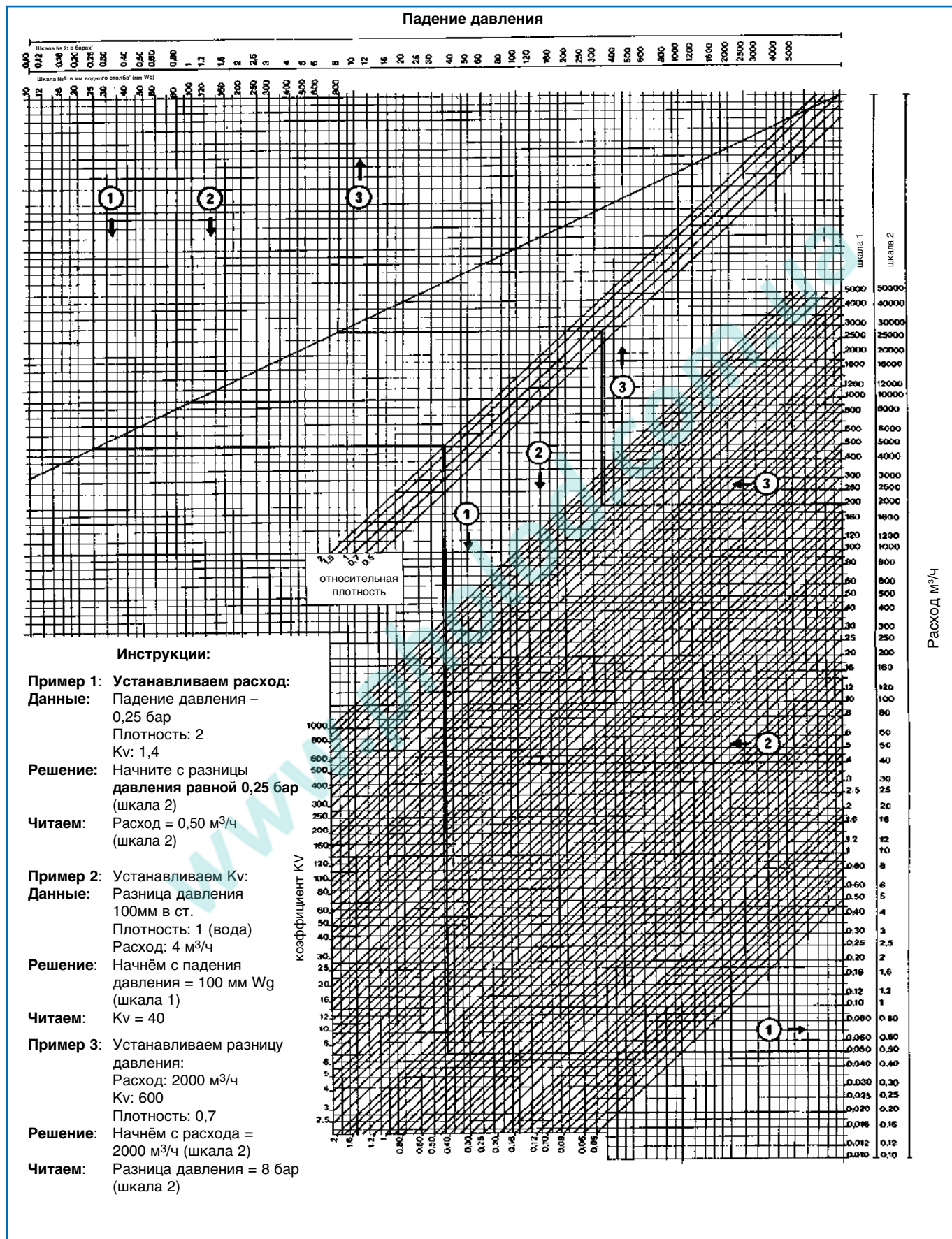

ИНДИКАТОРЫ ВЛАГИ И ЖИДКОСТИ

“Мульти-позитивный диагноз”

Технические характеристики

- Тяжёлый кованый корпус изготовлен из латуни. Фитинги изготовлены из латуни или меди.
- Обеспечены прозрачным стеклянным окошком. Цветная шкала служит для мульти-позитивного снятия показаний о влаге и жидкости в системах охлаждения и кондиционирования воздуха.

Спецификации

- Применяется для хладагентов **R12, R22, R502, R134a, R404A, R407C, R507** и других смесей и их специфических смазок.
- Величина безопасного рабочего давления – **35 бар** (500 psi).
- Величина минимального давления на разрыв – **175 бар** (2500 psi).
- Максимальная температура: **+93°C** (+200°F).
- Сертифицирован CE.

Установка и рекомендации

- Элемент индикатора жидкости имеет розовый цвет, указывая на влагу в окружающей атмосфере. Установите индикатор на входном отверстии фильтра-осушителя и дайте системе функционировать не менее **12 часов**. Если элемент влажности сохраняет розовый или светло-фиолетовый цвет, установите новый фильтр-осушитель и продолжайте эксплуатировать систему до тех пор, пока элемент не приобретёт голубой цвет.
- Если индикаторы влаги оснащены сменным колпачком (**MI-CAP**), то удалите его перед пайкой.

Индикации влаги

- Изменение цвета элемента фильтра-осушителя для хладагентов происходит на различном уровне, согласно температуре жидкости, поскольку температура хладагентной жидкости будет воздействовать на уровень растворимости.
- Изменение цвета влаги не произойдёт до тех пор, пока данные влаги находятся ниже уровня растворимости.

Нет влаги

Уровень растворимости в основном дан изготовителями на каждый хладагент. Ниже этого уровня, PPM's полностью растворим и не может быть установлен. На этом уровне хладагенты полностью сухие и безопасные.

Диагноз влаги

Для позитивного диагноза PPM влаги в системе смотрите таблицу цвета влаги.

Обратимость

Изменения цвета элементов индикаторов влаги полностью реверсивны на жидкостной стороне, обеспечивает позитивное и постоянное снятие показаний влаги.

Цветовые индикации

Голубой цвет: Безопасный (Нет опасности воды в линии. Хладагент сухой и безопасный).

Светло-фиолетовый цвет: Предупреждение (Вы должны заменить фильтр-осушитель. Влага достигла уровня растворимости).

Розовый цвет: Опасный (В системе опасная влажность).

Другие индикации

Обесцвеченный: Опасность (В системе чрезмерное количество воды или содержит жидкостные осушающие вещества или детекторы утечки жидкости).

Тёмно-серый/чёрный цвет: Опасность (Проблемы с разделением и отделением масла).

Пузырьки: Опасность (Высокое падение давления - засорён осушитель или потеря хладагента и т.д.).



Тип хладагента	PPM содержание влаги (часть на миллион)			
	Температура (°C/°F)	Цветные индикации		
		Голубой	Ярко-фиолетовый	Розовый
R12	24° / 75°	< 5	От 5 до 15	>15
	38° / 100°	<10	От 10 до 30	>30
	52° / 125°	<15	От 15 до 45	>45
	24° / 75°	<30	От 30 до 120	>120
R22	38° / 100°	<45	От 45 до 180	>180
R500	24° / 75°	<15	От 15 до 60	>60
	52° / 125°	<60	От 60 до 240	>240
R502	24° / 75°	<15	От 15 до 60	>60
	38° / 100°	<25	От 25 до 90	>90
	52° / 125°	<30	От 30 до 120	>120
R134a	24° / 75°	<15	От 15 до 80	>80
	38° / 100°	<35	От 35 до 120	>120
	52° / 125°	<50	От 50 до 150	>150
R404A	38° / 100°	<25	От 25 до 110	>110
	52° / 125°	<45	От 45 до 140	>140

Заметка

- Голубая колонка указывает максимальный PPM уровень растворимости, ниже которого любой хладагент считают сухим и безопасным (PPM – означает одна часть на миллион). Это максимальное количество воды (в PPM) полностью растворимо в задействованном хладагенте
- Справа смотри объяснение индикаций цветов. Сравните представленные ранее данные PPM с поглощением воды для всех фильтров-осушителей жидкости, корпусов и сердцевин.
- (<) – означает величину равную или ниже PPM
- (>) – означает величину равную или выше PPM

CE



US-1/4-MM

ВЫБОР И ЗАКАЗ

Индикатор влаги
(Наружное соединение x наружное соединение SAE)

US-1/4-MM Индикаторы влаги 1/4" MFL x 1/4" MFL 66 x 29 мм

Индикатор влаги
(Наружное соединение x внутреннее соединение SAE)

US-1/4-MF Индикаторы влаги 1/4" MFL x 1/4" FFL 65 x 33 мм

CE



US-3/8-SS

Индикаторы влаги
(Пайка O.D.S. x Пайка O.D.S.)

US-3/8-SS Индикаторы влаги 3/8" O.D.S. x 3/8" O.D.S.
120 x 28 мм

US-1/2-SS Индикаторы влаги 1/2" O.D.S. x 1/2" O.D.S.
124 x 33 мм

US-5/8-SS Индикаторы влаги 5/8" O.D.S. x 5/8" O.D.S.
124 x 35 мм

CE



US-1 1/8-SS-RC

Индикатор влаги со сменным колпачком (MI-CAP)
(Пайка O.D.S. x Пайка O.D.S.)

US-1 1/8-SS-RC Индикаторы влаги 1 1/8" O.D.S. x 1 1/8" O.D.S.
160 x 63 мм.

Корпуса типа “Седло” изготовленные из латуни
(Пайка трубопровода мягким припоем)

SA-1¹/₈	Для пайки с трубой диаметром 1¹/₈”
SA-1³/₈	Для пайки с трубой диаметром 1³/₈”
SA-1⁵/₈	Для пайки с трубой диаметром 1⁵/₈”
SA-2¹/₈	Для пайки с трубой диаметром 2¹/₈”

Сменный стандартный элемент влаги
(Для всех выше описанных корпусов и индикаторов MI-SS)

MI-CAP	Стандартный сменный элемент применим для всех вышеописанных корпусов и MI-SS (усилие 3,5 кгм или 25 фут-фунт).
---------------	--



СТЕКЛО НАБЛЮДЕНИЯ НАЛИЧИЯ ЖИДКОСТИ С ПЛАВАЮЩИМ ШАРИКОМ

“Применим для всех хладагентов, стальной корпус”

BSG-104	СТЕКЛО НАБЛЮДЕНИЯ НАЛИЧИЯ ЖИДКОСТИ 1/2” MPT (NPT с наружной резьбой)
BSG-106	СТЕКЛО НАБЛЮДЕНИЯ НАЛИЧИЯ ЖИДКОСТИ 3/4” MPT (NPT с наружной резьбой)
BSG-108	СТЕКЛО НАБЛЮДЕНИЯ НАЛИЧИЯ ЖИДКОСТИ 1” MPT (NPT с наружной резьбой)
BSG-110	СТЕКЛО НАБЛЮДЕНИЯ НАЛИЧИЯ ЖИДКОСТИ 1 1/4” MPT (NPT с наружной резьбой)
BSG-112	СТЕКЛО НАБЛЮДЕНИЯ НАЛИЧИЯ ЖИДКОСТИ 1 1/2” MPT (NPT с наружной резьбой)
BSG-116	СТЕКЛО НАБЛЮДЕНИЯ НАЛИЧИЯ ЖИДКОСТИ 2” MPT (NPT с наружной резьбой)
BSG-M2615	ОЕМ СТЕКЛО НАБЛЮДЕНИЯ НАЛИЧИЯ ЖИДКОСТИ M26 x 1,5
BSG-M3615	ОЕМ СТЕКЛО НАБЛЮДЕНИЯ НАЛИЧИЯ ЖИДКОСТИ M36 x 1,5
BSG-M522	ОЕМ СТЕКЛО НАБЛЮДЕНИЯ НАЛИЧИЯ ЖИДКОСТИ M52 x 2

Описание

- Резьбовой тип наблюдательного стекла с плавающим шариком.
- Используется для контроля уровня жидкости в ресиверах.
- Плавающий шарик позволяет точно видеть уровень жидкости.
- Максимальное рабочее давление – **40 бар** (580 psi).
- Диапазон рабочей температуры: от **-40°C** до **+100°C** (от **-40°F** до **+212°F**).
- Для всех хладагентов CFC, HCFC и HFC, масел и NH₃.

Соединение

- NPT наружная трубчатая резьба.
- Посадка также в то же седло FTP “BS” на странице 153.
- Очень легко устанавливается на трубах, ресиверах и т.д.
- Возможно установить два стекла напротив друг друга.



Серии BSG

ИНДИКАТОРЫ ЖИДКОСТИ И ВЛАГИ

“Если вы хотите точно знать”

1. Индикатор жидкости

SG-110	Индикатор 1/4" наружное x 1/4" наружное	80 мм
SG-111	Индикатор 3/8" наружное x 3/8" наружное	86 мм
SG-204	Индикатор 1/2" наружное x 1/2" наружное	100 мм
SG-205	Индикатор 5/8" наружное x 5/8" наружное	105 мм

SG-114	Индикатор 1/4" наружное x 1/4" внутреннее	78 мм
SG-115	Индикатор 3/8" наружное x 3/8" внутреннее	83 мм
SG-206	Индикатор 1/2" наружное x 1/2" внутреннее	94 мм
SG-207	Индикатор 5/8" наружное x 5/8" внутреннее	102 мм

SG-118	Индикатор 1/4" ODS x 1/4" ODS	185 мм
SG-119	Индикатор 3/8" ODS x 3/8" ODS	197 мм
SG-208	Индикатор 1/2" ODS x 1/2" ODS	197 мм
SG-209	Индикатор 5/8" ODS x 5/8" ODS	197 мм

Технические характеристики

- Индикатор жидкости имеет уникальную черту по сравнению с другими индикаторами: точка в трубе увеличена, если труба полностью заполнена хладагентом. Это позволяет быстро и просто определить наличие хладагента.
- Корпус изготовлен из ударпрочного стекла. Конструкция компенсирует разницу в коэффициентах расширения меди и стекла.
- Внесён в список U.L. (n° SA-5506).
- Максимальное рабочее давление 20,80 бар (302 psi).

Варианты установки

- Наружное x внутреннее или наружное x наружное.
- O.D.S. x O.D.S. Может быть установлен как в горизонтальном, так и вертикальном положении.

2. Индикатор влаги

SG-110R	Индикатор 1/4" наружное x 1/4" наружное	80 мм
SG-111R	Индикатор 3/8" наружное x 3/8" наружное	86 мм
SG-204R	Индикатор 1/2" наружное x 1/2" наружное	100 мм
SG-205R	Индикатор 5/8" наружное x 5/8" наружное	105 мм

SG-114R	Индикатор 1/4" наружное x 1/4" внутреннее	78 мм
SG-115R	Индикатор 3/8" наружное x 3/8" внутреннее	83 мм
SG-206R	Индикатор 1/2" наружное x 1/2" внутреннее	94 мм
SG-207R	Индикатор 5/8" наружное x 5/8" внутреннее	102 мм

SG-118R	Индикатор 1/4" ODS x 1/4" ODS	185 мм
SG-119R	Индикатор 3/8" ODS x 3/8" ODS	197 мм
SG-208R	Индикатор 1/2" ODS x 1/2" ODS	197 мм
SG-209R	Индикатор 5/8" ODS x 5/8" ODS	197 мм

Технические характеристики

- Индикатор влаги обеспечивает быструю и лёгкую индикацию наличия влажности в всех хладагентах.
- При наличии влаги – цвет индикатора попеременно жёлто-зелёный.
- При отсутствии влаги – цвет индикатора только зелёный.
- Нет ограничений (полный расход).
- Стекло PYREX - ударпрочный.
- Внесён в список U.L. (n° SA-5506).
- Максимальное рабочее давление 20,80 бар (302 psi).

Варианты установки

- наружное x внутреннее или наружное x наружное.
- O.D.S. x O.D.S. Может быть установлен как в горизонтальном, так и вертикальном положении.

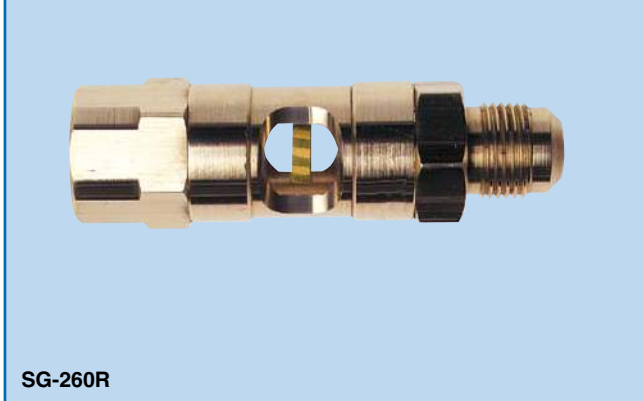
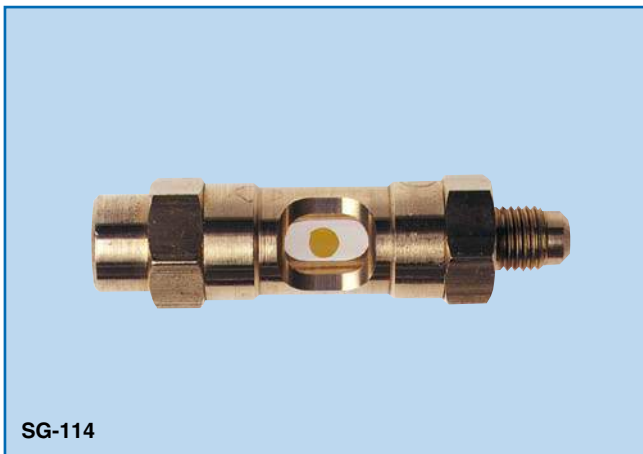

МАСЛЯНЫЕ СЕПАРАТОРЫ

“Прогрессивная OEM’s технология”

Спецификации

- Применяется для **R12, R22, R505, R134a, R404A, R507** и всех **CFC, HCFC, HFC** и их специфических смазок.
- Величина рабочего давления – **31 бар** (450 psi).
- Величина разрывного давления – **175 бар** (2500 psi).
- Максимальное рабочее давление потока масла – **62 бар** (880 psi).
- Максимальное рабочее давление для механизма возврата масла – **28 бар** (400 psi).
- Соединения:
 - “**ODS**” - для медных труб
 - “**FPT**” - для внутренней национальной трубной резьбы.
- Соединение возврата масла – **3/8” SAE** (на вершине).
- Чёрные металлы и другие частицы в смеси масло-хладагент улавливаются сеткой на входе и выходе и магнитом в самом сепараторе.
- Из-за специального сита, масло не уйдёт из масляного сепаратора.
- Сертифицирован CE.

Почему?

- Правильно подобранный по размеру сепаратор будет эффективно отделять всё масло от паров хладагента и возвратит масло обратно в компрессор.
- В результате этого будут достигнуты следующие преимущества:
 - Постоянный уровень масла в картере коленчатого вала компрессора
 - Увеличит его время эксплуатации
 - Очистит и сбалансирует движение хладагента

Как?

- В парах хладагента всегда содержатся пары масла и жидкости. Масляный сепаратор **ITE** разработан для следующих целей:
 - Результатом изменения направления движения пара жидкостной смеси является отделение самых тяжёлых частиц масла.
 - Результатом сокращения скорости паров жидкостной смеси является конденсация масла на стенки сепаратора.
 - Масло возвращается в картер коленчатого вала компрессора, а очищенные пары хладагента продолжают движение при их начальной скорости.

Где?

Масляный сепаратор устанавливается в вертикальном положении на линии между компрессором и конденсатором, согласно инструкции № **801-GB**.

Выбор

- Главные критерии выбора масляного сепаратора – входные и выходные штуцера.

1-Соединения:

Штуцера входного и выходного отверстия должны быть одного диаметра или более, чем линия подсоединения.

2-Номинальная мощность/объём:

Эффективность зависит в большой степени от нормальной мощности и объёма сепаратора. Например: в случае выключения одного или более компрессоров, сепаратор работает менее эффективно. Следовательно необходимо предусмотреть применение сепаратора при ситуации с сокращением энергопотребления.

3-масляная подзарядка:

После установки и перед началом работы не забудьте подзарядить маслом. Наполните сепаратор подходящим маслом (смотрите таблицу).



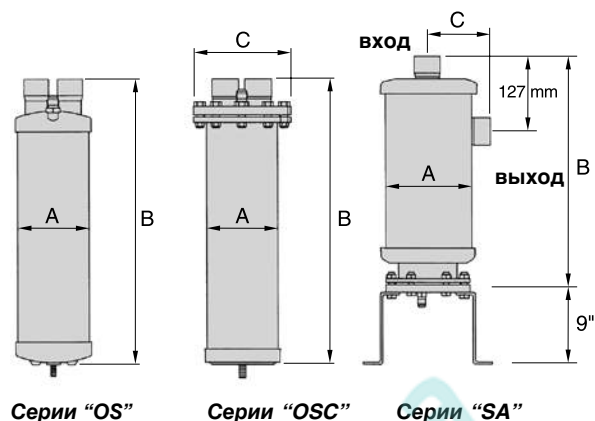
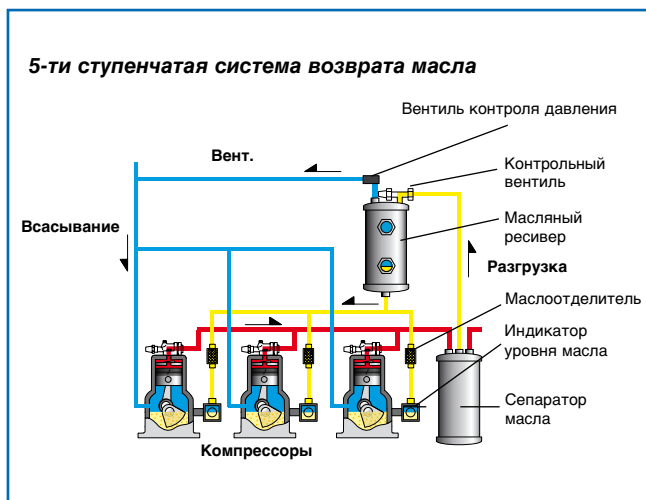

ПОСЛЕДОВАТЕЛЬНОСТЬ ВЫБОРА МОЩНОСТИ

- Номинальная мощность соответствующая температуре испарения.
- Мощность в кВт (1 кВт = 860 дж/ч = 0,284 US TON хладагента).

Компактная серия "OS"

№ по каталогу	Соединение	Размер (мм)			R22		R502		R134a		R404A R507		Макс. расход (м ³ /ч)	Масляная подзарядка (сл)	Вес (кг)
		A	B	C	-40°C	+5°C	-40°C	+5°C	-40°C	+5°C	-40°C	+5°C			
Тип S	(ODS)														
OS-81	3/8"	102	210	-	3,5	5,3	3,5	5,3	2,6	3,5	3,5	5,3	1,7	34	2,3
OS-82	1/2"	102	261	-	5,3	7,1	5,3	7,1	3,5	5,3	5,3	7,0	2,5	34	2,7
OS-85	5/8"	102	362	-	15,8	19,3	16,7	20,2	10,5	14,1	14,1	19,3	6,8	34	3,2
OS-87	7/8"	102	451	-	24,6	28,1	26,4	29,9	15,8	19,3	22,8	29,9	11,0	34	4,1
OS-88	1 1/8"	102	534	-	31,6	36,9	33,4	40,4	21,1	26,4	28,9	38,7	13,6	34	4,6
OS-90	1 3/8"	102	540	-	40,4	47,5	41,2	51,0	28,2	33,4	36,9	49,2	17,0	34	4,6

Серия "OSC"

№ по каталогу	Соединение	Размер (мм)			R22		R502		R134a		R404A R507		Макс. расход (м ³ /ч)	Масляная подзарядка (сл)	Вес (кг)
		A	B	C	-40°C	+5°C	-40°C	+5°C	-40°C	+5°C	-40°C	+5°C			
Тип S	(ODS)														
OSC-85	5/8"	102	362	139,7	15,8	19,3	16,7	20,2	10,5	14,1	14,1	19,3	6,8	34	5,0
OSC-87	7/8"	102	451	139,7	24,6	28,1	26,4	29,9	15,8	19,3	22,8	29,9	10,2	34	6,0
OSC-88	1 1/8"	102	534	139,7	31,6	36,9	33,4	40,4	21,1	26,4	28,9	38,7	13,6	34	6,4
OSC-90	1 3/8"	102	540	139,7	40,4	47,5	42,2	51,0	28,2	33,4	36,9	49,2	17,0	34	6,4
OSC-92	1 5/8"	102	553	139,7	42,2	49,2	45,7	52,7	38,7	45,8	53,0	67,0	23,8	34	6,4

Серия высокой мощности "SA"

№ по каталогу	Соединение	Размер (мм)			R22		R502		R134a		R404A R507		Макс. расход (м ³ /ч)	Масляная подзарядка (сл)	Вес (кг)
		A	B	C	-40°C	+5°C	-40°C	+5°C	-40°C	+5°C	-40°C	+5°C			
Тип S	(ODS)														
SA-507	2 1/8"	152	486	-	87,9	105,4	105,4	123,0	63,3	74,0	84,4	109,0	38,3	85	9,0

Примечание

- Перед установкой масляного сепаратора, необходимо произвести заливку дозы масла в сепаратор и компрессор, чтобы предотвратить наполнение сепаратора маслом из картера компрессора. Количество масла указано в таблицах мощностей в сантиметрах (34 сл = 0,3 кварты и 85сл = 0,75 кварты).
- Также: 1 м³/ч = 0,59 фут и 1 кг = 2,2 Lbs.
- Все мощности указаны при температуре конденсации +38°C (100°F) и температуре всасывания газа +18°C (65°F).

“ ITE “ КОНТРОЛЛЕР УРОВНЯ МАСЛА

КОНТРОЛЛЕР УРОВНЯ МАСЛА

- Этот контроллер уровня масла позволяет контролировать уровень в картере компрессора.
- Предназначены для крепления вместо глазка наблюдения непосредственно на картер компрессора.
- Наблюдательный глазок компрессора должен быть прикреплён болтовым соединением на фланец.
- Подача масла из ресивера должна осуществляться непосредственно от наружного расширения SAE 3/8" или от сервисного углового вентиля 3/8" внутреннее шарнирное соединение x 3/8" наружное соединение (OAV-06FS).
- Если картер компрессора отличается посадочным размером, то необходимо применять комплекты адаптеров (см. на стр. 258).
- Каждый контроллер уровня масла комплектуется набором прокладок, необходимых фитингов и болтов.
- Сертифицирован CE.

Стандартный контроллер уровня масла

OLC-12 контроллер уровня масла, уровень масла 1/2
глазка
Разница давления: 0,35 – 2,1 бар.
Максимальное рабочее давление: 31 бар.

- Крепление фланца – 3 болта.
- Диаметр расположения болтов от оси – 47,6 мм.

Вертикальные масляные ресиверы

- Рекомендовано для предотвращения образования пены в содержащемся масле картерах компрессоров.
- Этот масляной ресивер обеспечивает удаление масляной пены в картере компрессора.
- Масло оставшееся в ресивере не даст возможность контроллеру уровня масла работать правильно и гарантировать точное распределение к каждому картеру компрессора.
- Комплектуется двумя вентилями с обратным клапаном, который подходит к верхним и нижним соединениям ресивера. Каждый вентиль обеспечивает регулярное 3/8" наружное соединение SAE и дополнительно 1/4" наружное соединение SAE (с колпачком) для позволения соединений или удаления масел из ресивера.
- Масляные ресиверы имеют два глазка с вставленным шариком
- Дополнительное 3/8" наружное соединение SAE на веру для соединения с проверочным клапаном.

№ по каталогу	Объём в литрах	A	B	C	D	E
ORV-08	8	160	160	360	152	480
ORV-12	12	236	236	532	152	710
ORV-15	15	300	300	575	152	900

Фильтры

- Эти фильтры останавливают движение мельчайших грязевых частиц в масле к контроллеру масла или к компрессору, фильтрация 150 микрон.
- Хорошо работают при низком перепаде давления.
- Рекомендуется применять фильтры для каждого контроллера уровня масла. Если нет, применяйте пожалуйста **OST-2270**, такой же **OST-700**, только с большими фильтрующими поверхностями.
- Фильтр **OFD-553** специальной конструкции для POE фильтрации масла.
- Предлагается очень большая фильтрующая поверхность (227 см²) и объём 131 см³ XH-9 осушителя для удаления большой влажности.
- Эти фильтры очень большой мощности также при низком перепаде давления.
- 3/8" наружное соединение SAE.

№ по каталогу	Соединение	Поверхность фильтрации (см ²)	Мощность фильтрации (μ)
OST-700	3/8" наружное	70	150
OST-2270	3/8" наружное	227	150
OFD-553	3/8" наружное	227	30

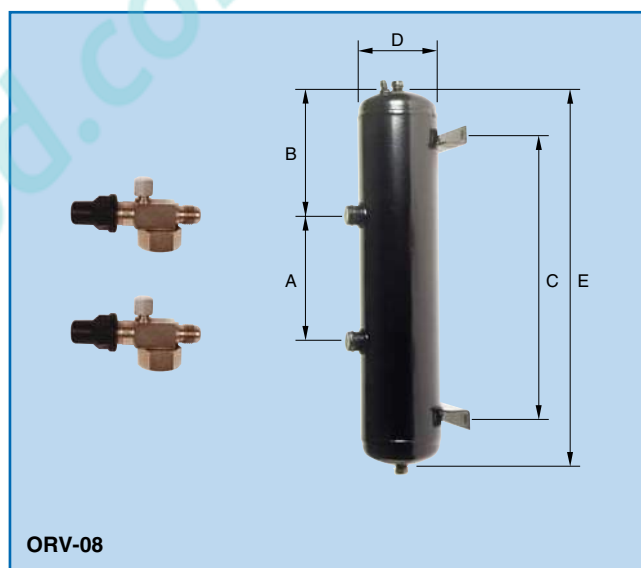



ВЕНТИЛЬ КОНТРОЛЯ ДАВЛЕНИЯ

OPCV-1400 Вентиль контроля давления, Δр: 1,40бар

- Эти вентили устанавливаются на маслоотделителях и всасывающих линиях.
- Необходимо установить на 3/8" наружного соединения с маслоотделителем.
- Обеспечивают дифференциал давления от 1,40 бар между маслоотделителем и всасывающей линией и позволяет корректировать движение масла.
- Соединение входа: 3/8" FFL
выхода: 3/8" MFL

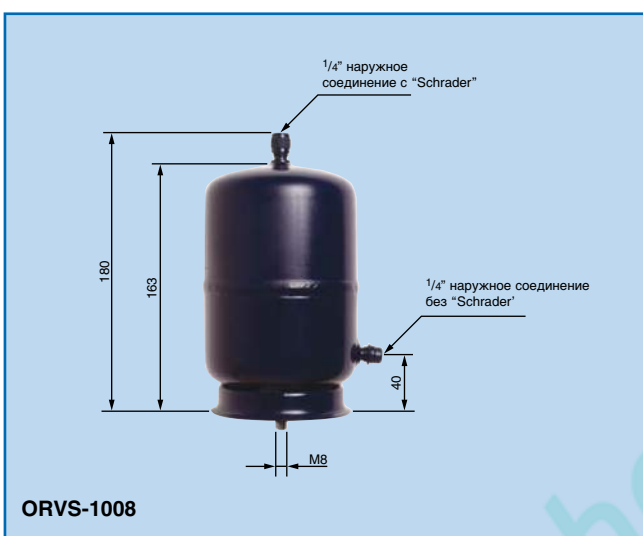

ВЕРТИКАЛЬНЫЕ МАСЛЯНЫЕ РЕСИВЕРЫ

ORVS-1008 Вертикальный масляный ресивер 0,8л

- Подходит для всех CFC, HFC и HCFC хладагентов.
- Диапазон рабочей температуры: от -10°C до 100°C.
- Максимальное рабочее давление: 32 бар.
- Можно приобрести с глазком наблюдения и клапаном безопасности по запросу
- Сертифицирован PED и CE.
- Диаметр – 101 мм.
- Оборудованно 1/4" наружным верхним соединением с вентилем и 1/4" наружным боковым соединением без вентилем.

Другие ресиверы можно получить по заказу.

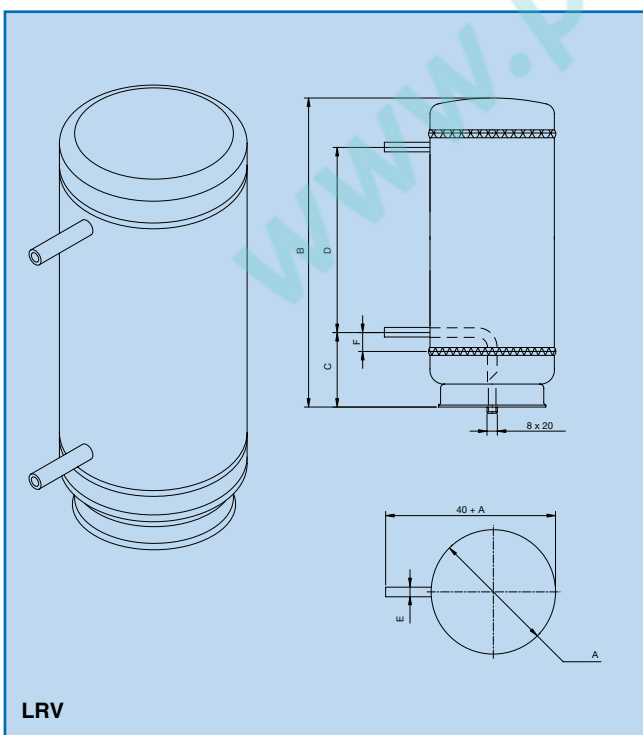

ЖИДКОСТНЫЕ РЕССИВЕРЫ

LRV-1018 Вертикальный жидкостный ресивер 1,8 л

LRV-1039 Вертикальный жидкостный ресивер 3,9 л

LRV-1092 Вертикальный жидкостный ресивер 9,2 л

Спецификации

- Подходит для всех CFC, HFC и HCFC хладагентов.
- Диапазон рабочей температуры: от -10°C до +100°C.
- Максимальное рабочее давление: 32 бар.
- Можно приобрести с глазком наблюдения и клапаном безопасности по запросу.
- Сертифицирован PED и CE.

Размеры

№ по каталогу	A	B	C	D	E	F
LRV-1018	101	252	66	140	Ø 8 x 1	25
LRV-1039	121	420	77	276	Ø 10 x 1	24
LRV-1092	168	487	92	295	Ø 12 x 1	35

СЕРВИСНЫЙ УГЛОВОЙ ВЕНТИЛЬ

OAV-06FS Угловой вентиль
3/8" FFL гайка x 3/8" MFL

- Этот сервисный угловой вентиль с прокладкой на входе соединения индикатора уровня масла.
- Масляная линия может быть изолирована при обслуживании компрессора, фильтра, индикатора уровня масла.
- Это надёжная конструкция вентиль оборудована 3/8" внутренним шаровым соединением, с положением вентиль 360°.

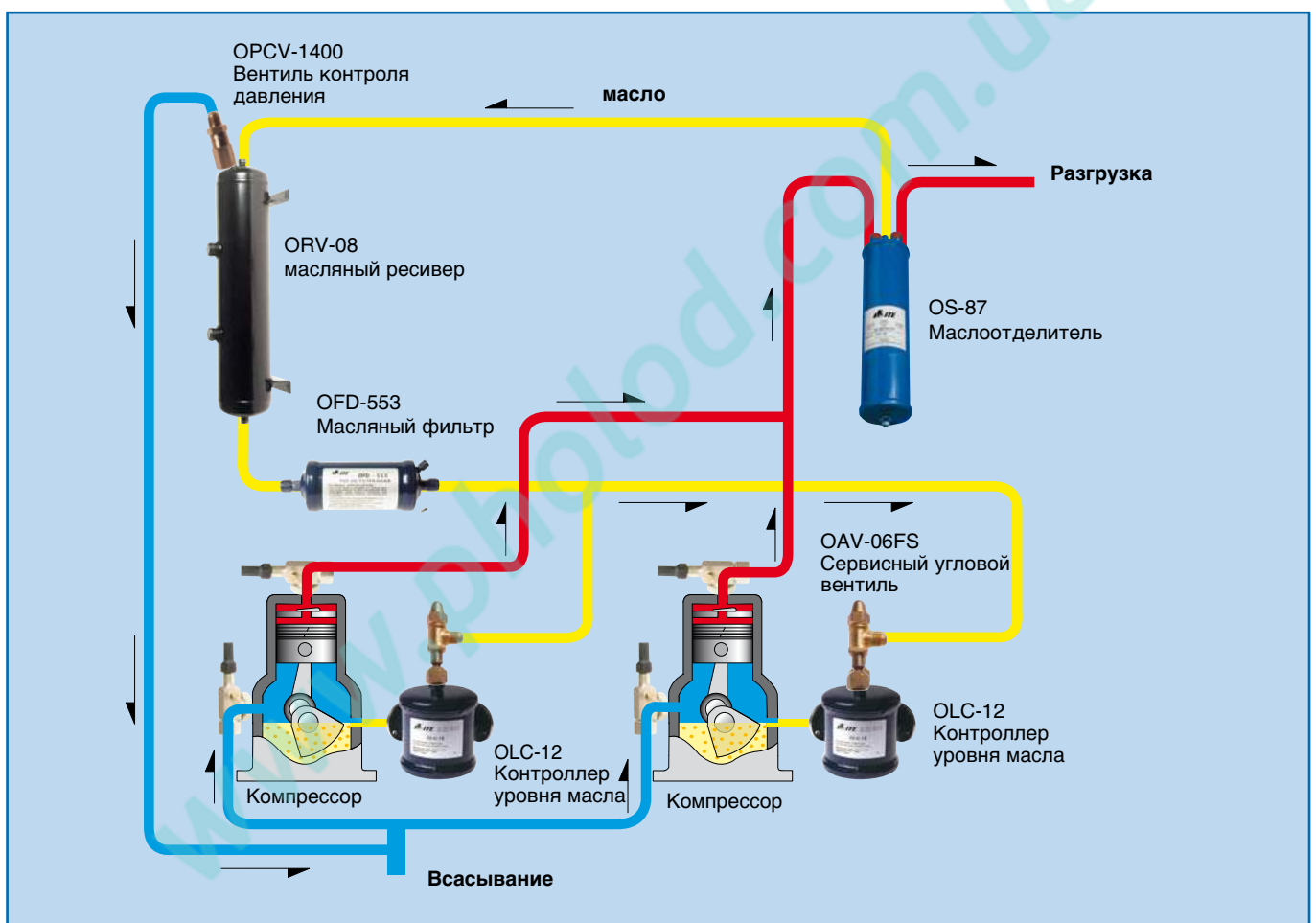
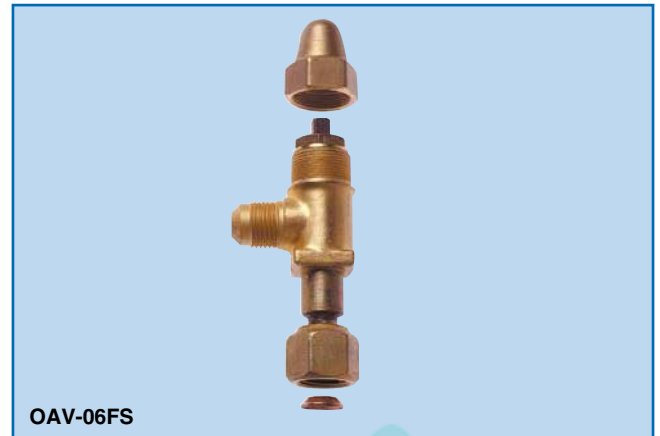



КОМПЛЕКТ КОМПРЕССОРНЫХ АДАПТЕРОВ

Компрессорный комплект	Производитель компрессора	Модель компрессора	Глазок наблюдения
ACK-001 ACK-008	BITZER BITZER	2, 4, 6 новая версия	Фланец, 4 болта Ш 50 мм 1 1/8" - 18 (резьба)
ACK-003 ACK-004	CARRIER CARRIER	DA, DR, 5F, 5H, O6D EA, ER, OBE, OBCC	1 1/2" - 18 (резьба) Flange, 3 bolts Ø 47,6 мм
ACK-007 ACK-004 ACK-005	Copeland DWM Copeland DWM Copeland	ZR 90 K to ZR 19 M, ZF, ZS, scroll D2, D3, D9, D4, D6 кроме D6C D8, 8CC	3/4" NPT (резьба) Фланец, 3 болта Ø 47,6 мм Фланец, 3 болта Ø 47,6 мм
ACK-004	Dunham-Bosh	B4	Фланец, 3 болта Ø 47,6 мм
ACK-004	Frascold	все версии	Фланец, 3 болта Ø 47,6 мм
ACK-008	Maneurop	MT, LT ...	1 1/8" - 18 (резьба)
ACK-004 ACK-005	Prestcold Prestcold	P2, P3, PR, P4, P6 P8	Фланец, 3 болта Ø 47,6 мм Фланец, 3 болта Ø 47,6 мм
ACK-007	Royce	все версии	3/4" NPT (резьба)
ACK-004 ACK-007	Trane Trane	M, R K	Фланец, 3 болта Ø 47,6 мм 3/4" NPT (резьба)
ACK-004	York	GC, GS, JS	Фланец, 3 болта Ø 47,6 мм

ТАБЛИЦА ПЕРЕВОДА ГЛАВНЫЕ РЕЗЬБЫ

Резьба UNF	US Спецификация SAE	O.D. (макс. размер) мм	Ø сердцевин (мин. размер) мм	Кол-во шагов в дюйм	Шаг мм
5/16" - 24 UNF	1/8" SAE	7,938	6,792	24	1,058
3/8" - 24 UNF	3/16" SAE	9,525	8,379	24	1,058
7/16" - 20 UNF	1/4" SAE	11,112	9,738	20	1,270
1/2" - 20 UNF	5/16" SAE	12,700	11,328	20	1,270
5/8" - 18 UNF	3/8" SAE	15,875	14,348	18	1,411
3/4" - 16 UNF	1/2" SAE	19,050	17,330	16	1,588
7/8" - 14 UNF	5/8" SAE	22,225	20,262	14	1,814
1 1/16" - 14 UNF	3/4" SAE	25,400	25,024	14	1,814
1 1/8" - 12 UNF	-	28,575	26,284	12	2,117
1 1/4" - 12 UNF	7/8" SAE	31,750	29,459	12	2,117
1 3/8" - 12 UNF	1" SAE	34,925	32,634	12	2,117
1 1/2" - 12 UNF	-	38,100	35,809	12	2,117

УСИЛИЕ ПРИ ЗАТЯГИВАНИИ ФИТИНГОВ СОЕДИНЕНИЯ SAE

Диаметр трубы	Рекомендованное усилие	Максимальное усилие
1/8"	8,0 Нм (6 фут-фунт)	9,5 Нм (7 фут-фунт)
3/16"	11,0 Нм (8 фут-фунт)	12,2 Нм (9 фут-фунт)
1/4"	12,2 Нм (9 фут-фунт)	13,5 Нм (10 фут-фунт)
5/16"	19,0 Нм (14 фут-фунт)	22,0 Нм (16 фут-фунт)
3/8"	27,0 Нм (20 фут-фунт)	33,7 Нм (25 фут-фунт)
1/2"	40,5 Нм (30 фут-фунт)	47,2 Нм (35 фут-фунт)
5/8"	60,8 Нм (45 фут-фунт)	74,2 Нм (55 фут-фунт)
3/4"	107,0 Нм (79 фут-фунт)	119,0 Нм (88 фут-фунт)
7/8"	147,0 Нм (108 фут-фунт)	154,0 Нм (113 фут-фунт)

МОЩНОСТЬ

	Киловатт	Ватт	Килокалория/ч	BTU/ч
1 Киловатт	-	1000,000	860,000	3412,00
1 Ватт	0,001000	-	0,860	3,41
1 Килокалория/ч	0,001163	1,163	-	3,95
1 BTU/ч	0,000293	0,293	0,250	-

1 Киловатт = 0,284 америк. тонны охлаждения

ЕДИНИЦЫ ИЗМЕРЕНИЯ

Меры длины					
мм	x	0,039370	= дюйм	x	25,400000 = мм
см	x	0,393700	= дюйм	x	2,540000 = см
м	x	39,370000	= дюйм	x	0,0254000 = м
м	x	3,281000	= фут	x	0,3048000 = м
м	x	1,093600	= ярд	x	0,9144000 = м
км	x	3280,800000	= фут	x	0,0003048 = км
км	x	1093,600000	= ярд	x	0,0009144 = км
км	x	0,621337	= миля	x	1,6094320 = км

Меры площади					
мм ²	x	0,001550	= кв дюйм	x	645,2000000 = мм ²
см ²	x	0,155000	= кв дюйм	x	6,4520000 = см ²
м ²	x	10,764000	= кв фут	x	0,0929000 = м ²
м ²	x	1,196000	= кв ярд	x	0,8361000 = м ²
км ²	x	0,386100	= кв миля	x	2,5900000 = км ²
гектар	x	2,471000	= акр	x	0,4047000 = гектар

Меры Объём					
см ³	x	0,061023	= cu inches	x	16,3870000 = см ³
см ³	x	0,033810	= fl ounces	x	29,5700000 = см ³
л	x	61,023000	= cu inches	x	0,0163870 = л
л	x	0,035310	= cu feet	x	28,3170000 = л
л	x	0,264200	= U.S. gal	x	3,7850000 = л
л	x	0,220000	= Imperial gal	x	4,5440000 = л
м ³	x	35,314000	= cu feet	x	0,0283200 = м ³

ИСПОЛЬЗУЕМЫЕ СОКРАЩЕНИЯ

FFL : SAE 45° с внутренней резьбой
MFL : SAE 45° с наружной резьбой
FPT : Внутренняя национальная трубная резьба
MPT : Наружная национальная трубная резьба
ODS : Соединения под пайку

ТЕМПЕРАТУРА

°F = °C x 1,8 + 32
 °C = (°F - 32) / 1,8

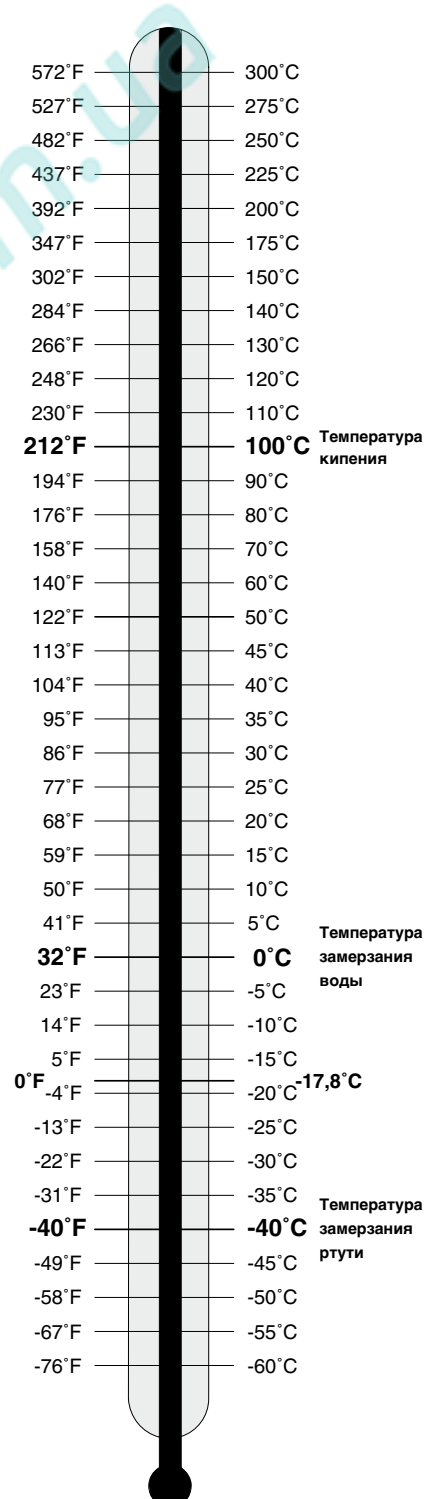

Меры массы						
г	х	15,432000	= гран	х	0,06480	= г
г	х	0,035300	= унция	х	28,35000	= г
кг	х	35,270000	= унция	х	0,02835	= кг
кг	х	2,204600	= фунт	х	0,45360	= кг
кг	х	0,001102	= Ам. Тонна (короткая)	х	907,20000	= кг
кг	х	0,000984	= длинная тонна	х	1016,04800	= кг

Меры потока						
л/мин	х	0,264200	= ам галлон/мин	х	3,78500	= л/мин
л/мин	х	0,035310	= куб фут в метр	х	28,31700	= л/мин
л/ч	х	0,004400	= ам галлон/мин	х	227,10000	= л/ч
м³/ч	х	0,588600	= куб фут в метр	х	1,69920	= м³/ч
м³/ч	х	4,402800	= ам галлон/мин	х	0,22710	= м³/ч
м³/ч	х	16,670000	= л/мин	х	0,06000	= м³/ч

ВАКУУМ

Температура кипения воды в зависимости от давления	Микрон	Torr (ммHg)	Милибар	Абсолютное давление дюйм ртуты ("HgA)	psia	% Вакуума
100°C	760000	760,000	1013,00000	29,92100	14,69600	0,0000
	750000	750,000	999,67000	29,52700	14,50300	1,3200
	700000	700,000	933,03000	27,55900	13,53600	7,8900
96,1°C	600000	600,000	799,74000	23,62200	11,60200	21,0500
	535000	535,000	713,01000	21,06000	10,35000	29,6000
	400000	400,000	533,18000	15,74800	7,73500	47,3700
80°C	355092	355,100	473,45600	13,98000	6,87000	53,2800
	300000	300,000	399,87000	11,81100	5,80100	60,5300
70°C	233680	233,680	311,57400	9,20000	4,52000	69,2600
60°C	149352	149,350	199,13400	5,88000	2,89000	80,3500
	100000	100,000	133,29000	3,93700	1,93400	86,8400
	92456	92,460	123,28000	3,64000	1,79000	87,8300
50°C	80000	80,000	106,63000	3,15000	1,54700	89,4700
	70000	70,000	93,30000	2,75600	1,35400	90,7900
	60000	60,000	79,97000	2,36200	1,16000	92,1100
40°C	55118	55,120	73,49400	2,17000	1,06615	92,7500
	40000	40,000	53,32000	1,57500	0,77300	94,7400
	31750	31,750	42,33400	1,25000	0,61410	95,8200
30°C	25400	25,400	33,86000	1,00000	0,49100	96,6600
	20000	20,000	26,66000	0,78740	0,38700	97,3700
	12700	12,700	16,93400	0,50000	0,24560	98,3300
15°C	7620	7,620	10,16000	0,30000	0,14740	99,0000
7,2°C	2540	2,540	3,38600	0,10000	0,04910	99,6600
-6,1°C	750	0,750	0,99970	0,02950	0,01450	99,9000
	254	0,254	0,33860	0,01000	0,00491	99,9665
-31,1°C	127	0,127	0,16930	0,00500	0,00246	99,9830
-37,2°C	10	0,010	0,01330	0,00039	0,00019	99,9987
	0	0,000	0,00000	0,00000	0,00000	100,0000

Формулы пересчета

Torr (ммHg) = "HgA	х	25,4	HgАбсол.	= ммHg/25,4
= psia	х	51,7		= psia х 2
= милибар	х	0,75		= милибар х 0,0295

ДАВЛЕНИЕ

	psi	килопаскаль	кг/см²	дюйм ртуты	мм ртуты	унция в кв. дюйм	бар	милибар
1 psi	-	6,895	0,07031	2,0360	51,715	16,000	0,0689	68,948
1 килопаскаль	0,1450	-	0,01020	0,2953	7,501	2,321	0,0100	10,000
1 кг/см²	14,2233	98,067	-	28,9590	735,559	227,573	0,9807	1013,250
1 дюйм ртуты	0,4912	3,386	0,03453	-	25,400	7,858	0,0339	33,864
1 мм ртуты	0,0193	0,133	0,00136	0,0394	-	0,309	0,0013	1,333
1 унция в кв. дюйм	0,0625	0,431	0,00439	0,1273	3,232	-	0,0043	4,309
1 бар	14,5038	100,000	1,01972	29,5300	750,063	232,061	-	1000,000
1 милибар	0,0145	0,100	0,00102	0,0295	0,750	0,232	0,0010	-

Компания ITE является поставщиком материалов и оборудования, а также проводит обучение персонала в рамках международных тендеров, проводимых такими ассоциациями как UNIDO, UNDP, UNEP, CIPPI в рамках кампании по снижению выбросов озоноразрушающих веществ в атмосферу.





УСЛОВИЯ ПРОДАЖИ

1. Компания ITE реализует продукты только для профессионального применения в области ОВКВ (отопление, вентиляция, кондиционирование воздуха и охлаждение). Эти продукты предназначены для использования только квалифицированными профессионалами. Продажа регулируется настоящими условиями. Любые условия приобретения, оговариваемые Покупателями, которые могут противоречить настоящим условиям, применяться не будут, кроме случаев письменного принятия компанией ITE таких условий. Настоящие условия продажи и условия гарантии вступают в силу в любом случае при молчаливом согласии с подтверждением заказа компанией ITE или счета Покупателями.
2. При размещении заказа Покупатель должен указать как номер артикула, так и обозначения. Ценовые предложения ITE не являются обязывающими. Все заказы, контракты или другие соглашения являются действительными только в случае их подтверждения соответствующим образом уполномоченным корпоративным должностным лицом компании ITE. Заказ надлежащего продукта и надлежащего количества является исключительной ответственностью Покупателя.
3. Без ущерба для законных прав компании ITE в случае нарушения контракта Покупателями компания ITE оставляет за собой право приостановить поставки или по своему усмотрению отменить невыполненную часть контракта полностью либо частично, если Покупатели не выполнят любое обязательство согласно такому контракту, или если по причине непредвиденного случая, войны, форс-мажорных обстоятельств, государственного контроля, штурма, пожара, бури, забастовок, локаутов, неотвратимого несчастного случая или других непредвиденных обстоятельств, на которые они не могут повлиять, компания ITE не сможет выполнить свои обязательства по контракту в целом или частично. Частичные поставки компанией ITE допускаются.
4. Даты доставки указываются только ориентировочно и не являются обязывающими; в то же время будут предприняты все усилия для выполнения требований Покупателей при условии, что вся необходимая информация предоставлена компанией ITE во время размещения заказа.
5. Каждая поставка считается отдельным контрактом, и невыполнение любой поставки не приводит к недействительности контракта по отношению к другим поставкам. Кроме того, стандартные пакетные количества, указанные в прайс-листах, подлежат обязательному выполнению. ITE автоматически поставит стандартный пакет в качестве наименьшего количества, предоставляемого для продажи.
6. Право собственности на продукты переходит к Покупателю по получении компанией ITE оплаты в полном объеме. ITE имеет право рассматривать частичные оплаты в качестве нарушения контракта Покупателем.
7. За исключением случаев, когда ITE или ее принципалы предоставляют согласие на работу согласно чертежам и спецификациям Покупателей, применяются обычные допуски и физические спецификации ITE или ее принципалов.
8. Показатели работы, указываемые ITE, основываются на опыте производителей но не являются гарантийными.
9. Инспекции и приемочные испытания, в случае проведения таковых, осуществляются на территории производителей. Если Покупатель не осуществит согласованную инспекцию и/или не обеспечит свое представительство на согласованных приемочных испытаниях, продукты будут считаться поставленными в соответствии со спецификациями, приведенными в контракте. Если соглашение не предусматривает инспекционных испытаний, продукты считаются соответствующими контракту и принятыми Покупателем, кроме тех случаев, когда Покупатель письменно уведомляет ITE о порче продуктов в течение 3 месяцев после их доставки. Если продукты с заявленным видимым браком возвращаются компании ITE, перевозка, оплаченная с целью их осмотра с наличием полного описания претензии в течение 1 месяца после доставки или в течение другого периода времени, в письменном виде утвержденного компанией ITE, либо если компания ITE согласится с тем, что возврат такого продукта неосуществим, и компания ITE предоставляет возможность осмотра таких продуктов на месте, ITE произведет ремонт либо по своему усмотрению безвозмездно произведет замену такого продукта, который компания признает бракованным по причине дефектного материала либо изготовления с компенсацией его перевозки. Гарантия, условия, претензии по отношению к продуктам, поставляемым согласно контракту, предоставляются или обеспечиваются исключительно на условиях, указанных в настоящем документе. В случае "скрытых" дефектов, такие претензии должны быть предъявлены в течение 3 месяцев. В случае повреждения или потери, вызванной транспортировкой, исключительная компенсация для Покупателя описана в статье 22.
10. Продукты, реализуемые компанией ITE, предназначены только для профессионального использования. ITE не берет на себя ответственность за какие-либо убытки, повреждение или травму, любым способом причиненные или связанные с продуктами, поставленными согласно контракту и за какие-либо последующие связанные с продуктом убытки.
11. Условия оплаты четко предусматривают 45 календарных дней с даты выставления счета-фактуры, если не оговорено иное. Платежи осуществляются только путем банковского перевода. Оплата в необходимый срок и без каких-либо вычетов является условием, необходимым для последующей доставки, а время оплаты является ключевым условием контракта. Оплата счетов-фактур компании ITE осуществляется в евро или долларах США согласно счету-фактуре или ценовому предложению, если иное письменно не утверждено компанией ITE. Комиссия банка Покупателя или банков-корреспондентов оплачивается за счет Покупателя. С суммы счета-фактуры взимается процент в размере 12% годовых, начиная с даты его выставления. Неоплаченная сумма в дальнейшем увеличивается на фиксированную сумму компенсации, равную 10% от такой неоплаченной суммы, при этом составляющей минимум 100 евро. В случае задолженности по счетам компания ITE оставляет за собой право прибегнуть к удержанию поставленных продуктов, отменить все открытые заказы и изменить условия оплаты на все открытые заказы, не исключая реализацию других обычных законных прав. Отсутствие полной оплаты любого счета-фактуры компании ITE до предусмотренной для оплаты даты рассматривается в качестве нарушения контракта, а неоплаченные счета-фактуры подлежат немедленной оплате.
12. Все чертежи, ценовые предложения, спецификации или любая другая информация, предоставленная Покупателям или любой другой стороне, остается собственностью компании ITE и не подлежит копированию, раскрытию любой третьей стороне или использованию иным способом без письменного разрешения компании ITE. Вся информация любого рода, предоставляемая компанией ITE в любой форме, является исключительно индикативной и может быть изменена компанией ITE.
13. Кроме случаев, когда оговорено иное, все упаковочные коробки и другие контейнеры не подлежат возврату, а упаковка предоставляется согласно стандартной практике ITE.
14. Компания ITE не берет на себя ответственность в случаях, когда модели, шаблоны, крепления, чертежи, спецификации или другие детали, предоставляемые Покупателями, являются неточными или бракованными; Покупатели компенсируют компании ITE все потери, причиненные компании ITE по причине такой неточности или брака.
15. Покупатель обязан выплатить компании ITE компенсацию по всем претензиям, требованиям, повреждениям, штрафам, затратам и расходам, возникающим, которые ITE может нести по причине любого нарушения или вероятного нарушения Патентов или зарегистрированных проектов, проистекающих из выполнения контракта в соответствии со спецификациями Покупателя, а также по причине любого нарушения или вероятного нарушения торговых марок. Покупателю не разрешается использовать любые торговые марки компании ITE без письменного разрешения компании ITE.
16. Условия поставки
 - A. Все поставки осуществляются на условиях EXW (со склада) Синт-Никлаас, Бельгия. Риск транспортировки продуктов озаглаивается на Покупателя.
 - B. Минимальная сумма заказа, который принимается и обрабатывается без дополнительных наценок, составляет 500 евро после вычета налогов. Для заказов на сумму менее 500 евро начисляются дополнительные наценки. Если по заказу необходимо выставить счет-фактуру в другой валюте, эквивалент евро рассчитывается на основании ежедневного обменного курса валют, публикуемого ЕЦБ на дату получения заказа.
17. ITE включает в свои поставки следующие документы: упаковочный лист - 2 копии; счет-фактура - 1 оригинал и 1 копия. Дополнительные документы, выпускаемые компанией ITE, оплачиваются в сумме 70 евро за документ. Все остальные документы оговариваются в ценовом предложении.
18. Цены ITE не включают НДС и/или любые другие налоги. Компания ITE оставляет за собой право на корректировку цен. Корректировка вступает в силу по поставкам заказов, полученных после даты изменения цен. Возвратные офисные или типографские ошибки исправляются без уведомления. Уведомление об изменении цен считается врученным на дату рассылки сообщений по электронной почте, почте или по факсу, либо иным способом на последний известный адрес Покупателя.
19. Оплата за отмену:
 - A. Отмена заказов с условием незамедлительной доставки предусматривает оплату в размере 15%, если такая отмена получена после даты получения заказа.
 - B. Отмена заказов с условием доставки согласно графику предусматривает оплату в размере 15%, если такая отмена получена в последние 8 рабочих недель перед запланированной доставкой.
20. Все возвраты продуктов должны быть предварительно разрешены компанией ITE в письменном виде. Возврат оценивается согласно политике ITE по возврату продуктов (текст предоставляется по требованию). Все возвраты должны осуществляться в оригинальной неповрежденной упаковке. Стоимость возврата полностью оплачивается Покупателем. В случае принятия возврата компанией ITE Покупатель оплачивает 25% стоимости возвращенных продуктов. Если возврат не соответствует этим условиям, Покупатель все равно оплачивает возвращенные продукты. Впоследствии Покупатель имеет право на отправку продуктов обратно за свой счет.
21. Гарантийный период составляет 12 месяцев с даты выставления счета-фактуры, если иное не подтверждено компанией ITE. Части, которые подлежат замене по причине обычного износа, не подлежат гарантии. В случае обоснованных претензий по гарантии, утвержденных руководством компании ITE, гарантия ограничивается заменой продуктов, реализованных компанией ITE. Возврат продуктов по гарантии регулируется положениями статьи 20. Компания ITE не несет ответственности и не дает гарантии в случае любого повреждения, вызванного неправильным или непрофессиональным хранением, установкой или обслуживанием реализованных продуктов, или за другие повреждения, вызванные форс-мажорными обстоятельствами или любым другим непредвиденным инцидентом.
22. Отказ от ответственности компании ITE за нарушение любых условий настоящего контракта Покупателем не является отказом от ответственности за любое другое нарушение тех же или иных условий.
23. Если продукты подлежат доставке в пределах Европейского Союза, в том числе при получении продуктов Покупателем, Покупатель обязан предоставить компании ITE действительный номер плательщика НДС компании, для которой поставляются продукты. Покупатель обязан незамедлительно письменно проинформировать компанию ITE о любых изменениях номера плательщика НДС. Покупатель несет ответственность за компенсацию всех убытков, понесенных компанией ITE, возникших по причине уведомления или несвоевременного уведомления относительно действительного номера плательщика НДС. По запросу компания ITE Покупатель должен незамедлительно предоставить письменное подтверждение действительности номера плательщика НДС.
24. Если продукты подлежат доставке за пределы Европейского Союза, в том числе при получении продуктов Покупателем, или если Покупатель получает продукты от компании ITE за пределами Европейского Союза, Покупатель несет ответственность за получение компанией ITE достаточных доказательств того, что продукт покинул территорию Европейского Союза. Покупатель компенсирует все убытки, понесенные компанией ITE, возникшие по причине отсутствия такого доказательства.
25. Все торговые сделки, по отношению к которым применяются настоящие условия, или которые возникают на их основании, заключаются или считаются заключенными в Антверпене и регулируются законодательством Бельгии и торговой практикой Антверпена в той мере, в которой они не противоречат настоящим условиям. Все противоречия подлежат урегулированию судами Антверпена. Компания ITE оставляет за собой право по своему исключительному усмотрению подать спор на рассмотрение бельгийского либо иностранного суда, который может иметь юрисдикцию на основе общих принципов относительно компетенции.

Поставщик номер один следующих изделий



- Электронные приборы для измерений и контроля
- Оборудование для заправки и вакуумирования
- Манометрические коллекторы, манометры и заправочные шланги
- Инструменты для обработки труб
- Вентили и сервисные штуцера “ITE”
- Фитинги из латуни и из стали “NPT” и “45° SAE”
- Медные трубы и фитинги
- Аксессуары
- Компоненты системы



ITE не несёт никакой ответственности за возможные ошибки в каталогах, брошюрах или в других печатных материалах.
ITE оставляет за собой право изменять спецификации и детали продукта.

ВСЕ ДАННЫЕ БЕЗ ГАРАНТИИ

