

# ІНСТРУКЦІЯ З ЕКСПЛУАТАЦІЇ ТА МОНТАЖУ

КОНДИЦІОНЕРИ ТИПУ СПЛІТ-СИСТЕМА, СЕРІЇ



Українська

СЕРІЯ:

## LOKI 3.0

МОДЕЛЕЙ: LS-07OL13/LU-07OL13  
LS-09OL13/LU-09OL13  
LS-12OL13/LU-12OL13  
LS-18OL13/LU-18OL13  
LS-24OL13/LU-24OL13

## Застереження

- Перш ніж виконувати будь-які операції зі встановлення, експлуатації та технічного обслуговування кондиціонера уважно прочитайте цю інструкцію.
- Під час розморожування або очищення пристрою не дозволяється використовувати засоби, що не були схвалені виробником.
- Забороняється проколювати та підпалювати компоненти пристрою.
- Пристрій не можна зберігати в приміщенні, де розташовані постійні джерела займання (наприклад, відкрите полум'я).
- Для проведення технічного обслуговування пристрою звертайтеся до найближчого центру післяпродажного обслуговування. Під час проведення технічного обслуговування сервісні спеціалісти мають неухильно дотримуватися вимог, наведених у посібнику з експлуатації, що надається відповідним виробником. Виконання операцій з обслуговування непрофесійним персоналом суворо заборонено.
- Необхідно обов'язково зважати на положення національних законів і нормативних документів, які стосуються використання газів у побутових приладах.
- Перед проведенням технічного обслуговування або відправленням пристрою на утилізацію з нього потрібно злити холодоагент.



Застереження! Горючі та небезпечні для здоров'я речовини



Прочитайте інструкцію з експлуатації



Прочитайте інструкцію зі встановлення



Прочитайте інструкцію з технічного обслуговування

Дякуємо за те, що обрали наш кондиціонер!

Уважно прочитайте цю інструкцію перед початком роботи з пристроєм і збережіть її на майбутнє. Встановлення цього пристрою мають виконувати кваліфіковані спеціалісти.

Обладнання містить фторовані парникові гази  
неазеотропна суміш з  
50% дифторметану та 50% пентафторетану  
GWP/CO eq. 2088

## ЗМІСТ

Заходи безпеки .....	1
Утилізація виробу .....	4
Основні частини кондиціонера .....	5
Керування кондиціонером .....	6
Важливі примітки .....	7
Догляд і технічне обслуговування .....	8
Можливі несправності та їх усунення .....	8
Посібник з монтажу .....	10
Вибір місця для встановлення .....	11
Встановлення внутрішнього блоку .....	12
Встановлення зовнішнього блоку .....	13
З'єднання труб .....	14
Електричне підключення .....	16
Тестове вмикання (тестовий режим) .....	18
Комплектація (пакувальний лист) .....	18

www.pholod.com.ua

## Заходи безпеки

Недотримання даної інструкції, а також неправильна експлуатація пристрою можуть призвести до пошкоджень та завдати шкоди. Для зазначення важливості інформації використовуються наступні позначення:

### УВАГА

Вказує на небезпеку смертельного випадку або серйозного травмування.

### ОБЕРЕЖНО

Вказує на небезпеку пошкодження обладнання або іншого майна.

## УВАГА

1. Даний пристрій може використовуватися дітьми віком від 8 років, а також людьми з обмеженими фізичними, сенсорними, розумовими здібностями або з недостатнім досвідом і знаннями, якщо вони будуть під наглядом або проінструктовані про безпечну експлуатацію пристрою, і розуміти небезпеку, пов'язану з його використанням. Не дозволяйте дітям гратися з пристроєм. Чищення і обслуговування не повинні проводитися дітьми без догляду.
2. Кондиціонер повинен бути заземлений. Недостатнє заземлення може призвести до ураження електричним струмом. Не підключайте провід заземлення до газопроводу, водопроводу, блискавковідводу або до проводу заземлення телефону.
3. Не витягуйте вилку з розетки під час експлуатації або мокрими руками. Це може призвести до ураження електричним струмом або займання.
4. Не тягніть за шнур електроживлення, коли витягуєте вилку з розетки. Це може призвести до серйозного ураження електричним струмом.
5. Вилка шнура електроживлення повинна бути повністю вставленою. В іншому випадку це може призвести до ураження електричним струмом або перегрівання, і навіть займання.
6. Діти повинні бути під наглядом для того, щоб Ви були впевнені, що вони не граються з пристроєм.
7. Не використовуйте розетку разом з іншими електричними приладами, не використовуйте несправний або нестандартний шнур електроживлення. Це може призвести до ураження електричним струмом і навіть займання.
8. Регулярно очищайте вилку шнура електроживлення від пилу. В іншому випадку пил та волога можуть призвести до пошкодження ізоляції і навіть займання.
9. Щоб уникнути можливого ураження електричним струмом, повинен бути встановлений переривач витоку струму на землю.
10. Відключіть живлення за допомогою вимикача, якщо пристрій не використовується протягом тривалого часу. В іншому випадку може відбутися пошкодження виробу або ж займання.
11. Зупиніть роботу пристрою та відключіть електроживлення під час грози або урагану. Робота пристрою при відчинених вікнах може призвести до ураження електричним струмом.
12. Не встановлюйте кондиціонер в місці, де знаходиться горючий газ або рідина. Відстань від них повинна бути не менше 1 метра. В іншому випадку можливе займання.
13. Не кладіть пальців, стержнів чи інших предметів у вхідний та вихідний отвори для повітря. Це може призвести до травми, оскільки вентилятор обертається з великою швидкістю.
14. Не торкайтеся лопатей, що обертаються. Вони можуть затиснути Ваш палець, а також це може призвести до пошкодження деталей, які рухають лопаті.
15. Не намагайтеся ремонтувати кондиціонер самостійно. Ви можете отримати травму, або це може призвести до появи нових неполадок.
16. Будьте обережними, не допускайте намокання пульта дистанційного керування та внутрішнього блоку, оскільки це може стати причиною короткого замикання, і навіть пожежі.
17. Не використовуйте рідких або їдких чистильних засобів для догляду за кондиціонером, не розбризкуйте воду чи інші рідини. Це може призвести до пошкодження корпусу, а також до ураження електричним струмом.

**18.** Даний пристрій не призначений для використання особами (включаючи дітей) з обмеженими фізичними, сенсорними чи розумовими здібностями, або з недостатнім досвідом і знаннями, якщо вони не знаходяться під наглядом або не отримали інструкцій з користування пристроєм від особи, яка відповідає за їх безпеку.

## ОБЕРЕЖНО

1. Не встановлюйте кондиціонер під прямим сонячним промінням.
2. Не блокуйте вхідного чи вихідного повітряних отворів, це зменшить охолоджувальну або нагрівальну властивість, і навіть може призвести до зупинки роботи системи.
3. Не скеровуйте холодне повітря на тіло протягом тривалого періоду часу. Це може призвести до погіршення Вашого фізичного стану і викликати проблеми зі здоров'ям.
4. Закрийте вікна і двері, в іншому випадку охолоджувальна і нагрівальна властивості будуть зменшені.
5. Якщо повітряний фільтр сильно забруднений, тоді охолоджувальна і нагрівальна властивості будуть зменшені. Будь ласка, регулярно очищайте фільтр.
6. Заборонено стояти або класти речі на верхню частину зовнішнього блоку, щоб уникнути падіння або пошкодження. В жодному випадку не дозволяйте дітям сидіти на зовнішньому блоці.
7. Встановлюйте відповідний температурний режим, враховуючи присутність у кімнаті людей похилого віку, дітей та хворих. Зазвичай підтримується така температура, при якій різниця між температурами ззовні та всередині буде дорівнювати 5 °С.
8. У випадку припинення роботи блоку в результаті впливу сильних завад навколишнього середовища, таких як мобільний телефон, будь ласка, витягніть вилку шнура електроживлення і через декілька секунд підключіть її знову для перезапуску кондиціонера.
9. Забороняється використовувати кондиціонер з метою зберігання спеціального обладнання, художніх виробів, продуктів протягом тривалого періоду часу, в іншому випадку неправильне використання призведе до пошкодження та послаблення ефективності роботи пристрою.
10. Забороняється дозволяти дітям та інвалідам використовувати кондиціонер без контролю дорослих.
11. Частіше відчиняйте вікна на тривалий період часу після використання кондиціонера.
12. Якщо Ваш кондиціонер не обладнаний шнуром електроживлення та вилкою, двополюсний вимикач повинен бути встановлений в жорсткій розводці, та відстань між контактами повинна бути не менше 3 мм.
13. Якщо Ваш кондиціонер постійно підключений до жорсткої розводки, і витік струму може перевищувати 10 мА, тоді в розводці повинен бути встановлений захист від витоку струму.
14. Ланка електроживлення повинна мати захист від витоку та повітряний вимикач (автомат), здатність відключення якого повинна бути в 1,5 разів вищою від максимального значення струму.
15. Якщо зміни напруги, коливання напруги, викликані обладнанням, не можуть задовольнити технічних вимог IEC 61000-3-3 (МЭК 61000-3-3), необхідно звернути на це увагу і бути обережним.

### Увага!

При поганому стані мережі електроживлення можуть з'являтися перепади напруги під час запуску пристрою. Це може впливати на роботу інших приладів (наприклад, миготіння лампи). Якщо опір  $Z_{\max} < \text{Ом}$  (див. нижче), таких перепадів не повинно виникати. (У разі необхідності Ви можете звернутися до місцевих органів електропостачання для отримання додаткової інформації).

Серійний №	Тип товару (модель)	$Z_{\max}$
1	ASW-(H)18TB4/#R1-2	0.218
2	ASW-(H)24G0A4/#R1-C2	0.222
3	ASW-(H)18D8A4/#R1-B6	0.221
4	ASW-(H)18B4/#R1-EUA	0.4/0.351
5	ASW-(H)18B4/#R1-AUA	0.4/0.351
6	ASW-(H)24F3B4/*R1-B8	0.265/0.267
7	ASW-(H)24F3B4/*R1-B8AR	0.265/0.267

\*=SA, SC, SD, SE, SF, SV, SQC, SL, SW, SG, SH, VA, VH, SP, SQ, SR, SO, ST, SS, SK, SU, SUA, SUC, SUD, SUV, SUE, SUG, SUK, SUN, SUP, SUL, SUQ, SUR, SUT, SUX, KA, KB, KH, KD, KF, KK, KW, KL, KM, KP, KAL, KDA, KVA, KAS, KAZ, KTA, KTB, KTC,

KTE, KTF

#=EA-EC, EE-EQ, ES-EZ, EAA, EAB, EAC, EAD, EQB, EQC, EYK, EXA, ESK, QF, QA, QB, QC, QD, QN, SA, SC, SD, SE, SF, SV, SQC, SL, SW, SG, SH, VA, VH, SP, SQ, SR, SO, ST, SS, SK, SU, SUA, SUC, SUD, SUV, SUE, SUG, SUK, SUN, SUP, SUL, SUQ, SUR, SUT, SUX, KA, KB, KH, KD, KF, KK, KW, KL, KM, KP, KAL, KDA, KVA, KAS, KAZ, KTA, KTB, KTC, KTE, KTF

**Утилізація виробу** (відповідно до вимог Європейської директиви 2002/96/EC по утилізації електричного та електронного обладнання (WEEE))

**Значення символу перекресленого смітника:**

Не викидайте електроприлади разом з побутовими відходами, використовуйте пристрої для збирання відходів із сортуванням.

Зв'яжіться з місцевими органами влади для отримання інформації про доступні системи збору відходів. Якщо електричні прилади вивезти на звалище, небезпечні речовини можуть просочитися в ґрунтові води і потрапити до продуктів харчування, що може нанести шкоду здоров'ю.

При заміні старих електроприладів на нові продавець, згідно законодавства, зобов'язаний безкоштовно прийняти назад електроприлад, придбаний у нього, для утилізації.



## Основні частини кондиціонера

### ★ •Внутрішній блок

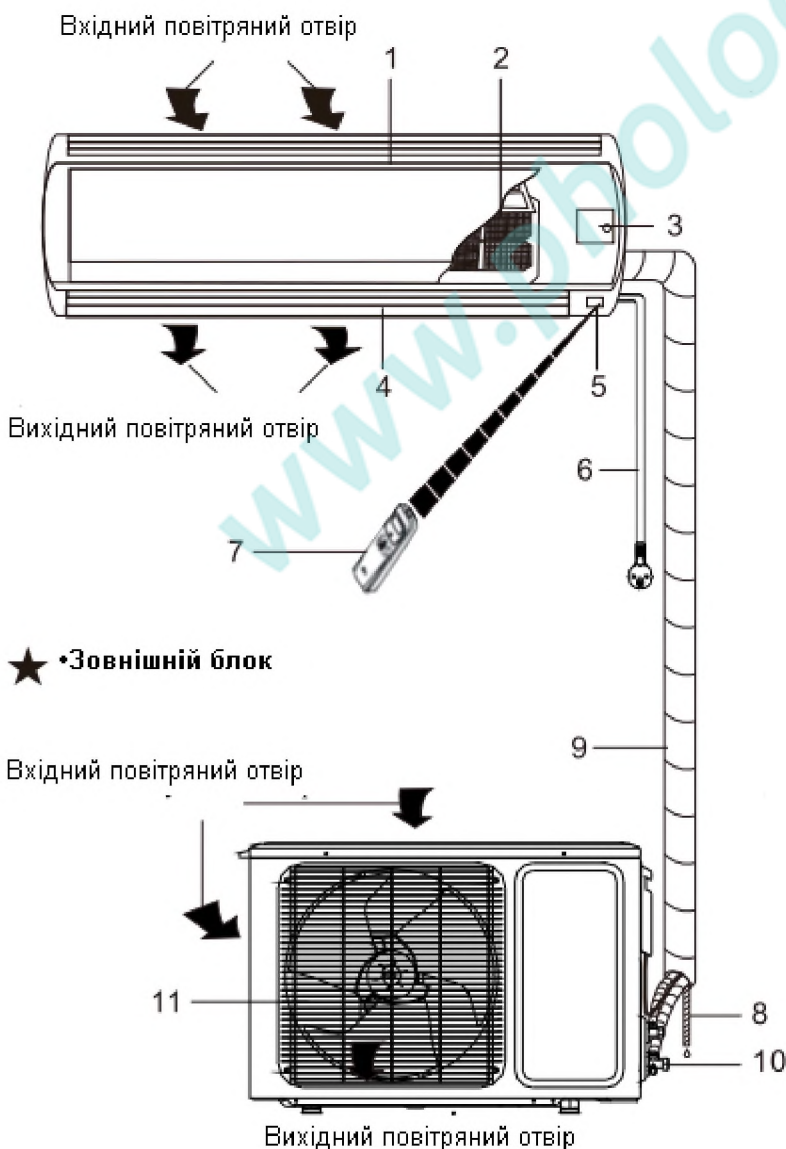

### Внутрішній блок

1. Передня панель
  2. Повітряний фільтр
  3. Ручний вимикач
  4. Жалюзі
  5. Приймач сигналу
- Вихідний повітряний отвір
6. Шнур електроживлення
  7. ПДК
  8. Дренажний шланг
  9. Холодоагент / труба для рідини

### Зовнішній блок

10. Відсічний клапан
11. Кришка вихідного повітряного отвору

### Примітка:

1. Якщо подача електроживлення йде від зовнішнього блоку, Ви можете знайти плату живлення, яка вбудована у зовнішній блок.
2. Описи даного посібника, текст і зображення можуть дещо відрізнятися від зовнішнього виду та комплектації Вашого пристрою (залежно від моделі). Будь ласка, порівняйте з Вашим пристроєм. Дякуємо.

## Керування

---

- **Пульт дистанційного керування**

Дивіться «Інструкція з віддаленого керування кондиціонером (ПДК)»

- **Ручне керування**

### Ручне керування

Коли Пульт ДК не працює або не може бути знайдений, будь ласка, виконайте наступні дії:

1. Під час роботи кондиціонера натисніть кнопку Auto, щоб зупинити пристрій.
2. Коли робота кондиціонера зупинена, натисніть кнопку Auto, щоб запустити пристрій.

### Регулювання напрямку повітряного потоку

#### 1. Ручне налаштування горизонтального повітряного потоку.

Руками рухайте вертикальні жалюзі та змінійте горизонтальний напрямок потоку.

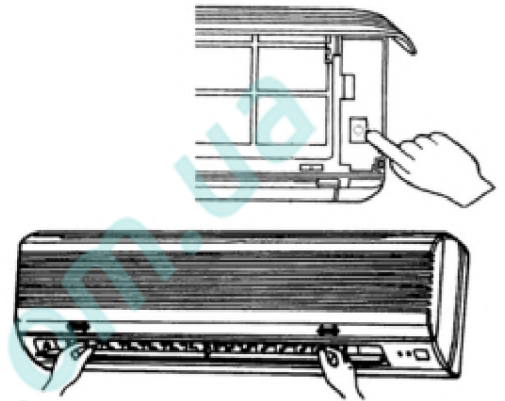

#### Примітка:

- a. Відрегулюйте горизонтальний напрямок потоку повітря до того, як запустите кондиціонер. Не вкладайте пальців у забірник повітря або вихідний повітряний отвір, під час роботи кондиціонера.
- b. Якщо у Вашому пристрої є функція автоматичної зміни напрямку потоку, будь ласка, зверніться до «Інструкції з віддаленого керування кондиціонером (ПДК)», щоб дізнатись, як відрегулювати горизонтальний повітряний потік.

#### 2. Налаштування вертикального повітряного потоку (вгору-вниз).

Зверніться до «Інструкції з віддаленого керування кондиціонером (ПДК)», щоб дізнатися, як за допомогою ПДК можна відрегулювати вертикальний напрямок потоку шляхом налаштування горизонтальних лопатей.

#### Примітка:

- Регулювання вертикального напрямку повітряного потоку здійснюється за допомогою ПДК. Регулювання горизонтальний лопатей руками може викликати проблеми в роботі пристрою.
- Ручне керування може використовуватися лише тимчасово, якщо Ви не можете використовувати ПДК, або в ньому сіли батареї.
- Коли кондиціонер припиняє роботу, горизонтальні жалюзі закривають вихідний повітряний отвір.

## Важливі зауваження

---

Для уникнення травм і пошкодження майна, будь ласка, перед початком експлуатації кондиціонера зверніть увагу на наступне:

- **Перевірка перед експлуатацією**

1. Переконайтеся, що провід заземлення був приєднаний правильно і надійно.
2. Переконайтеся, що чистий фільтр є правильно закріплений.
3. Переконайтеся, що вхідний та вихідний повітряні отвори не заблоковані.
4. Будь ласка, очистіть фільтр перед запуском кондиціонера (див. стор. 6).

5. Перевірте, чи не пошкоджений встановлений ззовні блок. Якщо так, тоді необхідно звернутися до нашого місцевого сервісного центру.

### • Заходи безпеки

Для того, щоб використовувати кондиціонер належним чином, будь ласка, ознайомтеся з його робочим діапазоном температур. У випадку недотримання цих умов може бути активована функція автоматичного захисту внутрішнього блоку, обігрівачі та охолоджувальні властивості будуть зменшеними.

**Кондиціонер може не працювати в штатному режимі при невідповідності температурних умов, зазначених у нижченаведеній таблиці:**

Охолодження	Ззовні	>43 °C (при використанні не інверторних моделей)
		>47 °C (при використанні інверторних моделей)
		>52 °C (при використанні ТЗ)
	Всередині	<18 °C
Обігрів	Ззовні	>30 °C
		<-7 °C (при використанні не інверторних моделей)
	<-12 °C (при використанні інверторних моделей)	
	Всередині	>30 °C

## Догляд і технічне обслуговування

### • Очищення

#### Очищення внутрішнього блоку

1. Вимкніть кондиціонер та витягніть вилку шнура електроживлення з розетки.
2. Протріть внутрішній блок сухою ганчіркою або вологою ганчіркою, змоченою в холодній воді.

#### Примітка:

- Для миття панелі не використовуйте воду, температура якої є вищою за 45 °C, це може викликати деформацію та зміну кольору панелі.
- Не використовуйте розчинник, чистильний порошок, бензин або інші леткі хімічні речовини.
- Не використовуйте рідких чи абразивних миючих засобів, а також не допускайте потрапляння на нього води або ж іншої рідини. Це може призвести до пошкодження пластмасових деталей і навіть до ураження електричним струмом.

#### Очищення повітряного фільтра

Передня панель

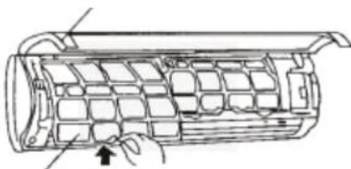

Повітряний фільтр

Передня панель

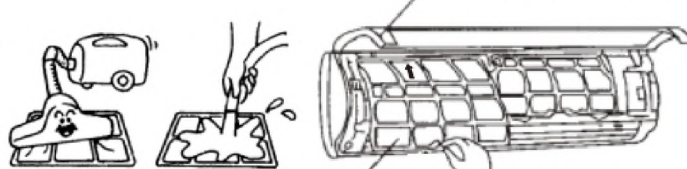

Повітряний фільтр

1. Підніміть до упору передню панель внутрішнього блоку, потім підніміть догори виступаючу частину повітряного фільтра і витягніть його.
2. Для очищення фільтра використовуйте порошок або промийте його водою, після цього висушіть у затінку.



3. Встановіть повітряний фільтр у внутрішній блок таким чином, щоб він був повністю зафіксований, після цього закрийте передню панель.

### • Технічне обслуговування

1. Оберіть режим вентилятора «FAN» і запустіть кондиціонер на тривалий час, щоб просушити блок.



3. Витягніть батареї з Пульту ДК.

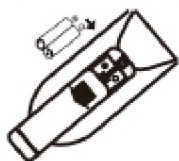

2. Вимкніть кондиціонер та відключіть електроживлення.

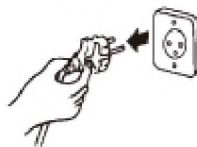

4. Очистіть повітряні фільтри, а також інші частини.



## Можливі несправності та їх усунення

Якщо виникла несправність, то, перш, ніж звернутися до сервісного центру, перевірте, будь ласка, наступне.

Несправність	Можливі причини несправності
Кондиціонер взагалі не працює.	<ul style="list-style-type: none"> <li>• Можливо, відключене живлення.</li> <li>• Можливо, несправна електропроводка.</li> <li>• Можливо, напруга в мережі в 1,1 рази є вищою, ніж максимальна номінальна напруга, або нижчою в 0,9 разів від мінімальної номінальної напруги електроживлення.</li> <li>• Можливо, згорів запобіжник.</li> <li>• Можливо, Ви встановили певний час для запуску.</li> </ul>
Пульт ДК не працює.	<ul style="list-style-type: none"> <li>• Можливо, пульт ДК розташований надто далеко від внутрішнього блоку.</li> <li>• Можливо, розряджені батареї.</li> <li>• Можливо, є які-небудь перешкоди між пультом ДК і датчиком прийому сигналу.</li> </ul>
Недостатнє охолодження (обігрів).	<ul style="list-style-type: none"> <li>• Можливо, бажана температура виставлена неправильно.</li> <li>• Можливо, є перешкода на вході або виході повітря.</li> <li>• Можливо, повітряний фільтр є забруднений.</li> <li>• Можливо, встановлена надто низька швидкість внутрішнього вентилятора.</li> <li>• Можливо, в кімнаті є джерела тепла (наприклад, відкриті вікна, двері).</li> </ul>
Внутрішній блок не включається відразу після перезапуску кондиціонера.	Після зупинки кондиціонера подальше вмикання можливе лише після спливу 3 хвилин. Будь ласка, зачекайте 3 хвилини.
Наявність незвичного запаху з випускного повітряного отвору після початку роботи.	Блок може поглинати запахи будівельних матеріалів, меблів, цигарок, а потім знову випускати їх у приміщення...
Під час охолодження чути звук проточної води	Причиною цього є холодоагент, який поступає до внутрішнього блоку.
Туман, який випускається в процесі охолодження.	Це відбувається внаслідок процесу конденсації при різкому нагнітанні охолодженого потоку повітря з блоку.
Туман, який випускається в процесі	Це явище може виникати через танення обледеніння на зовнішньому

обігріву.	блоці кондиціонера.
Низький шум під час роботи.	<ul style="list-style-type: none"> <li>• Низький шиплячий звук викликаний потоком холодоагенту в системі.</li> <li>• Низький скриплячий звук викликаний деформацією пластмасових частин корпусу через температурні зміни.</li> </ul>

**У випадку появи наступної ситуації, будь ласка, негайно припиніть всі операції та відключіть електроживлення, після цього зв'яжіться з сервісним центром.**

- Запобіжник та вимикач часто пошкоджуються.
- Якщо Ви з необережності розбризкали воду чи іншу рідину на (в) кондиціонер.
- Незвичний шум під час роботи.
- Електропроводка і роз'єм електроживлення дуже гарячі.
- Жахливий запах повітря, яке дує з вихідного отвору, під час роботи.
- Індикатор вмикання або дисплей швидко миготить і продовжує миготіти після повторного вмикання.

## Посібник з монтажу

### • Посібник для покупця

1. Будь ласка, уважно прочитайте інструкцію перед встановленням кондиціонера.
2. Монтаж повинен здійснюватися спеціалістами.
3. Встановлення кондиціонера, а також підключення труб і проводів повинні виконуватися чітко у відповідності до інструкції.
4. Прокладання електричних проводів повинно виконуватися кваліфікованим електриком згідно вимог електробезпеки.
5. Джерело електроживлення повинно відповідати технічним вимогам кондиціонера, номінальна напруга повинна бути в межах 90-110 % від її номінального значення.
6. Кондиціонер повинен бути добре заземлений, вимикач основного електроживлення кондиціонера повинен бути надійно заземлений.

### Примітки

1. Кондиціонер повинен бути встановлений на надійну міцну опору.
2. Пристрій повинен бути встановлений у відповідності з національними нормами у сфері електричної проводки.
3. Надійно закріплюйте пристрій, в іншому випадку він буде видавати сильний шум та вібрувати.
4. Встановлюйте зовнішній блок у такому місці, де він не буде турбувати Ваших сусідів.
5. Способи підключення пристрою до джерела електроживлення, а також з'єднання окремих частин, будь ласка, дивіться на схемах електричного підключення елементів, наклеєних на пристрої.
6. Якщо шнур електроживлення є пошкоджений, то він повинен бути замінений виробником, його представником або спеціалістом уповноваженого сервісного центру.

## Вибір місця для встановлення

### • Внутрішній блок

- Поруч не повинно бути опалення та інших джерел тепла.
- Поруч не повинно бути жодних перешкод для встановлення.
- В місці встановлення повинна зберігатися добра циркуляція повітря.
- Необхідно вживати заходів по зменшенню виділення шуму.
- Не встановлюйте поруч з дверним прорізом.
- Переконайтеся, що є достатня відстань між пристроєм та стелею, стінами, меблями і т.д., відповідають зазначеним на малюнку.
- Встановлюйте на висоті 2-х метрів від підлоги.

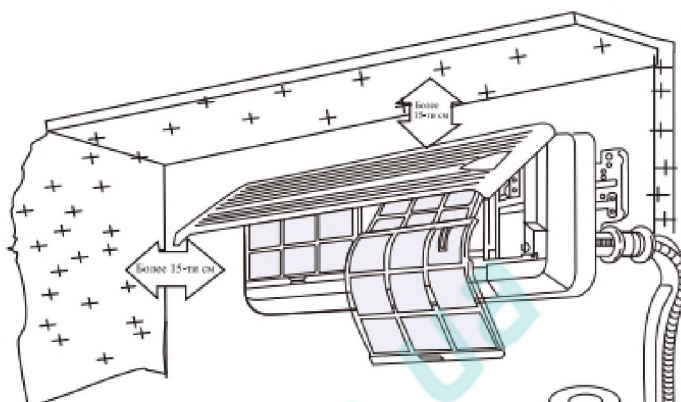

### • Зовнішній блок

- У випадку встановлення навісу з метою захисту блоку від дощів та сонячного проміння, зверніть, будь ласка, увагу на те, щоб навіс не перешкоджав роботі конденсатора.
- Не утримуйте тварин і не вирощуйте рослин поблизу місця встановлення; гаряче та холодне повітря буде впливати на них.
- Переконайтеся, що відстані між пристроєм та стелею, стінами, меблями та іншими перешкодами відповідають зазначеним на малюнку.
- Поруч не повинно бути джерел тепла та легкозаймистих речовин/газів.
- Основа встановлення, а також підтримуюча рама повинні бути міцними та надійними.
- Пристрій повинен бути встановлений на рівній поверхні.

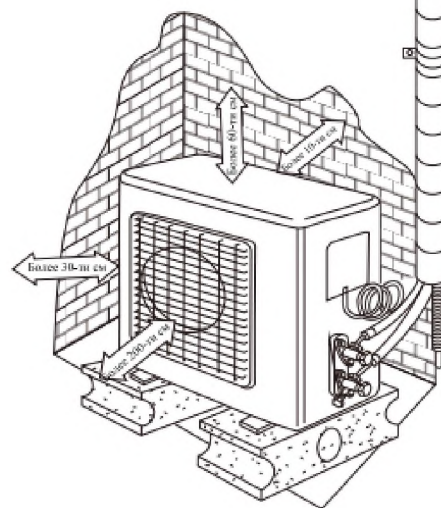

Відстань між внутрішнім і зовнішнім блоками повинна бути 5 метрів, а максимальна довжина труби (з додатковою заправкою холодоагентом) – 15 метрів.

Максимально допустима довжина труби без додаткової заправки холодоагенту (м)	Гранично допустима довжина труби (м)	Гранично допустима висота між внутрішнім та зовнішнім блоками Н (м)	Необхідна кількість додаткового холодоагенту (г/м)	
			CC ≤ 12000 Btu (БТЕ)	CC ≥ 18000 Btu (БТЕ)
5	15	5	20	30

## Встановлення внутрішнього блоку

- Спочатку переконайтеся, що стіна є міцною та надійною. Використовуйте чотири шурупи типу «+» для закріплення монтажної пластини на стіні. Під час закріплення пластини користуйтеся рівнем, пластинка повинна бути закріплена горизонтально і чітко перпендикулярно до вертикалі. В іншому випадку це може стати причиною того, що під час роботи кондиціонера в режимі охолодження буде капати вода.

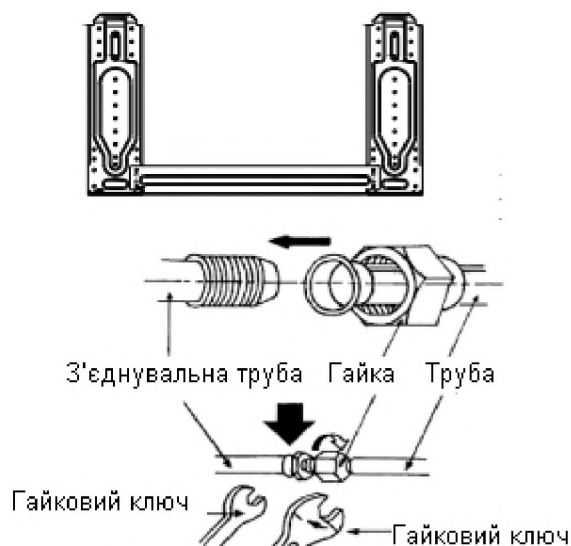

- Просвердліть отвір для труби діаметром 70 мм внизу справа або зліва від монтажної пластини. Отвір повинен бути ледь

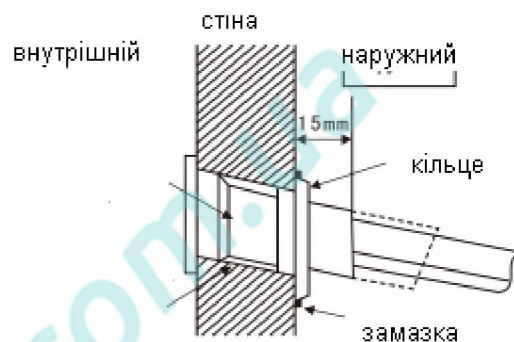

нахиленим назовні.

- Витягніть труби внутрішнього блоку, відділивши зафіксовані на них частини. Підключіть з'єднані між собою труби до внутрішнього блоку: змістіть центри труб, а потім закручіть з'єднувальну гайку спочатку вручну, а потім за допомогою гайкового ключа доти, поки не почуєте клацання. На правому малюнку показано, в якому напрямку необхідно закручувати. Див. інформацію про крутильний момент у нижченаведеній таблиці.



- Перед встановленням вирішіть, з якої сторони будуть з'єднуватися труби. Зніміть заглушки 1 і 2 на потрібній Вам стороні. Просуньте з'єднувальні труби в отвір, а після цього встановіть заглушку 2 на її початкове місце. Якщо з'єднання труб буде на іншій стороні, зробіть те ж саме, але з іншої сторони.
- Дренажні шланги можуть бути приєднані до отворів 1 та 2. Якщо з'явиться необхідність приєднання дренажного шлангу до іншого отвору, тоді зніміть з цієї сторони гумову пробку і зафіксуйте дренажний шланг, а потім вставте гумову пробку в отвір, який звільнився, щоб його закрити.

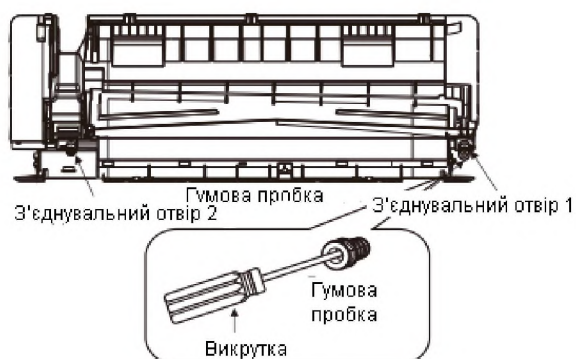

Увага: Коли Ви бажаєте закрити з'єднувальний отвір гумовою пробкою, будь ласка, використовуйте викрутку, щоб її туди вставити.

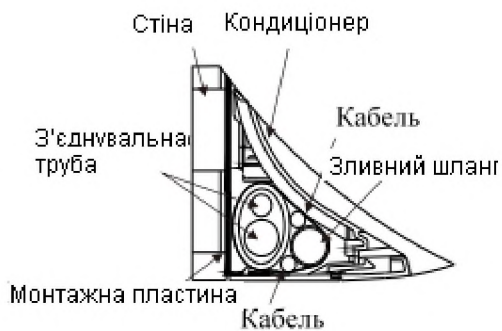

Примітка: Встановлений кондиціонер не буде щільно притиснутий до стіни, якщо труби розташовані не так як на малюнку. Зливний шланг повинен бути проведений під нахилом (вниз), і у своїй верхній точці він не повинен бути вищим від місця скупчення води (не дозволяйте шлангу провисати).



- Розташуйте з'єднувальні труби, кабель, зливний шланг таким чином, як це показано на малюнку, і після цього під'єднайте дренажний шланг до зливного отвору.
- Місце з'єднання труби і внутрішнього блоку обгорніть ізоляційним рукавом, а вже після цього – ізоляційною стрічкою, щоб уникнути конденсату.
- Скріпіть з'єднувальні труби, кабелі і дренажний шланг разом вініловою стрічкою.
  - Почепіть внутрішній блок на пластину і переконайтесь, що він розташований по центру пластини.
  - Штовхайте пристрій в ліву та праву нижні сторони монтажної пластини до тих пір, поки гачки щільно не увійдуть в пази (до клацання).

## • Перевірка зливу води

### 1. Зняття кришки передньої панелі.

Зніміть передню панель, виконавши наступні дії:

- Поверніть вертикальні направляючі повітряного потоку з положення «I» в горизонтальне положення.
- Як показано на малюнку, видаліть дві заглушки, і після цього відкрутіть два фіксуючих шурупи.
- Потягніть передню панель на себе і зніміть її.

Щоб поставити назад передню панель, поверніть вертикальні направляючі повітряного потоку з положення «I» в горизонтальне положення, і після цього виконайте дії, описані в третьому та другому пунктах.

Вам необхідно перевірити, чи щільно передня панель у верхній частині закріпилася у фіксуючих пазах.

### 2. Перевірка зливу води.

- Вилийте горнятко води в жолоб (канавку).
- Перевірте, чи витікає вода крізь зливний отвір.

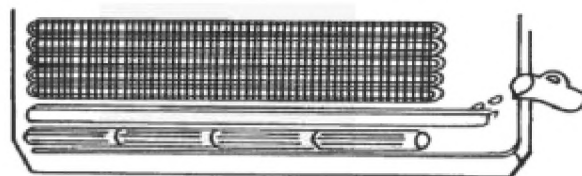

## Встановлення зовнішнього блоку

- Зовнішній блок повинен бути надійно закріплений, щоб уникнути падіння під час сильного вітру.
- Встановлювати на цементній основі таким чином, як це показано на мал. нижче.
- Якщо зовнішній блок встановлюється на узбережжі або в місці високо над землею, де дує сильний вітер, тоді необхідно переконаватися, що вентилятор працює правильно, встановивши його за вітром на стіні, або закривши його екраном.
- Стіна, на якій здійснюється встановлення, повинна бути цегляною, бетонною або зробленою з іншого міцного матеріалу, і володіти достатньою несучою спроможністю. В іншому випадку повинні бути вжиті такі заходи, як укріплення, додаткова підтримка, гасіння вібрації.

### Встановлення зовнішнього блоку

Розміри зовнішнього блоку (мм)	A (мм)	B (мм)
600x250x490	390	290
760x260x540	539	287
790x280x540	522	300
800x300x690(590)	540	326
900x330x860	606	354
967x380x805	535	353

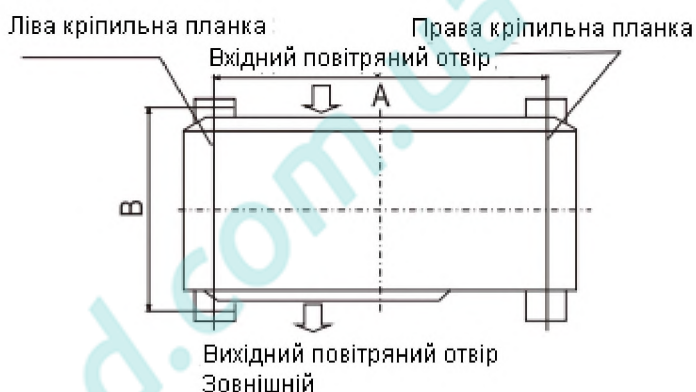

## З'єднання труб

- Підключіть трубу до блоку: поєднайте центри труб і щільно затягніть гайку гайковим ключем. На малюнку показано, в якому напрямку затягувати.

Розмір труби	Крутильний момент
Ø6,35 мм (1/4")	18 Н.м
Ø9,52 мм (3/8")	42 Н.м
Ø12,7 мм (1/2")	55 Н.м
Ø15,88 мм (5/8")	75 Н.м

- Міцно затягніть гайку за напрямком до центру труби.
- Підтягуйте гайку до тих пір, поки не почуєте клацання динамометричного ключа.

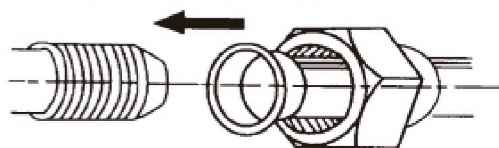

Зверніться до малюнку

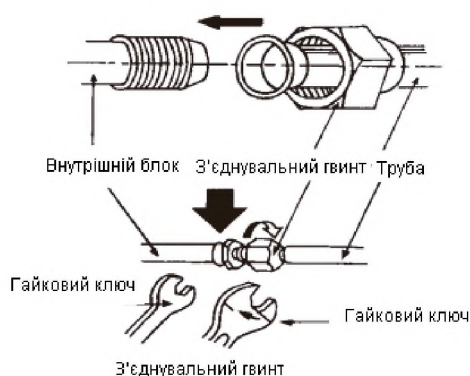

## • Зовнішній вигляд труби

Використовуйте ущільнюючу стрічку для усунення невеликих підтікань на зовнішньому кільці труби.

Використовуйте ущільнюючу стрічку для усунення невеликих підтікань на зовнішньому кільці труби.

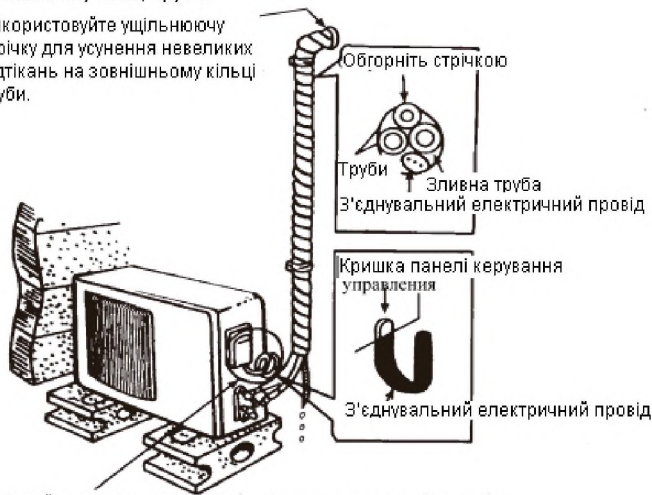

Надайте проводу таку форму, як на малюнку, щоб уникнути потрапляння води на електричні деталі



У випадку, якщо Ви бажаєте подовжити зливний шланг, його кінець певної довжини повинен виходити назовні (не дозволяйте йому бути під водою. Закріпіть його на стіні, щоб його не гойдало вітром.

- Обгорніть всі труби, зливний шланг та з'єднувальний провід зверху вниз.
- Сховайте з'єднання і закріпіть їх двома пластмасовими кільцями.
- Обгорніть труби стрічкою вздовж стіни і закріпіть їх до стіни затискачами. Як правило, це потрібно тоді, коли зовнішній блок встановлений нижче від внутрішнього.

- Ретельно обгорніть труби і з'єднувальний провід знизу вгору.
- Місця згину труб повинні мати заокруглену форму, як це показано на малюнку. Цим можна уникнути потрапляння води до кімнати.
- Для кріплення труб до стін використовуйте затискачі або інші кріпильні пристосування.

## • Видалення повітря з труб та внутрішнього блоку

Видалення повітря: вологе повітря в системі охолодження може викликати проблеми в роботі компресора.

- Будь ласка, перевірте всі місця з'єднання труб, щоб не було витоків.
- Витоки, як правило, можливо перевірити за допомогою мильної води.

## • Якщо система наповнена R410a, переконайтеся, що повітря і волога, які знаходяться в системі, видаленні за допомогою вакуумного насоса.

(Для застосування методу з використанням колекторного клапана зверніться до посібника з його експлуатації.)

1. Повністю затягніть гайки A, B, C, D, під'єднайте заливний шланг колекторного клапана до заливного отвору клапана низького тиску в газовій системі.
2. Під'єднайте заливний шланг до вакуумного насоса.
3. Повністю відкрийте ручку колекторного клапана Lo.
4. Включіть вакуумний насос на відкачування. Після початку відкачування дещо послабте гайку клапана Lo в газовій системі та переконайтеся, що повітря виходить.

(Звук працюючого вакуумного насоса зміниться, і манометр вакуумметра покаже 0 замість мінуса.)

5. Після завершення відкачування повністю закрийте ручку Lo колекторного клапану та відключіть вакуумний насос. Виконуйте відкачування протягом 15 і більше хвилин, і переконайтеся, що манометр вакуумметра показує тиск -76 см Рт.ст. (-1x10 Па).
6. Поверніть шток ущільненого клапана на 6-7 секунд після того, як почне виходити газ, а потім знову затягніть гайку. Переконайтеся, що покази манометра є дещо вищими за атмосферний тиск.
7. Від'єднайте заливний шланг від заливного шлангу низького тиску.
8. Повністю відкрийте штоки ущільненого клапана А і В.
9. Надійно затягніть ковпачок ущільненого клапана.

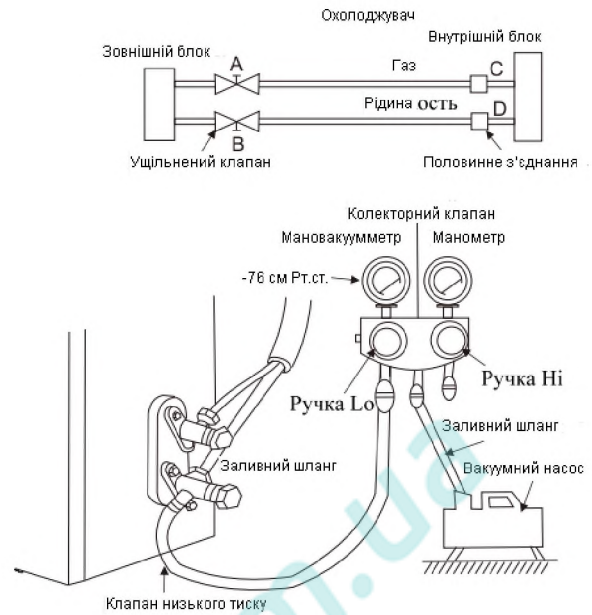

## Електричне підключення

З'єднувальні проводи повинні відповідати нижченаведеній таблиці:

Модель	≤9000 БТЕ (≤2500 Вт)	≤12000 БТЕ (≤3500 Вт)	≤18000 БТЕ (≤5100 Вт)	≤24000 БТЕ (≤7200 Вт)
Специфікація з'єднувальних кабелів (мм)	1,5	1,5	2,5	2,5



## • Підключення внутрішнього блоку

Відкрийте передню панель, підключіть з'єднувальні проводи до вихідного щитка (див. мал.), закріпіть проводи за допомогою кріпильної планки.

### Схема електричного підключення не інверторних моделей



Схема електричного підключення – постійний струм



Відкрийте передню панель, якщо у внутрішньому блоці є сигнальний провід, будь ласка, від'єднайте середню частину корпусу і протягніть провід через нижню частину корпусу, і потім з'єднайте сигнальні проводи внутрішнього і зовнішнього блоків.

## • Підключення зовнішнього блоку

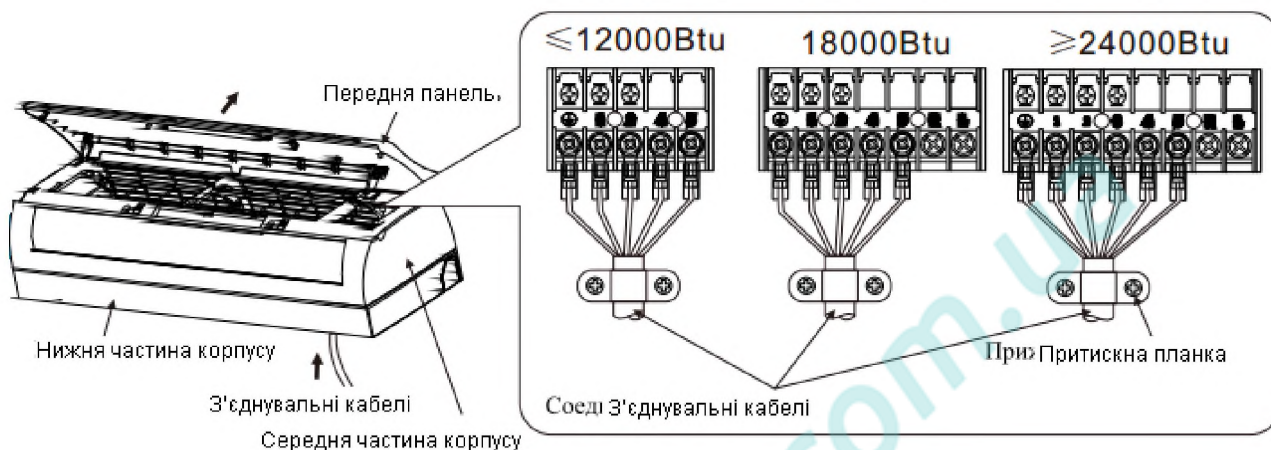
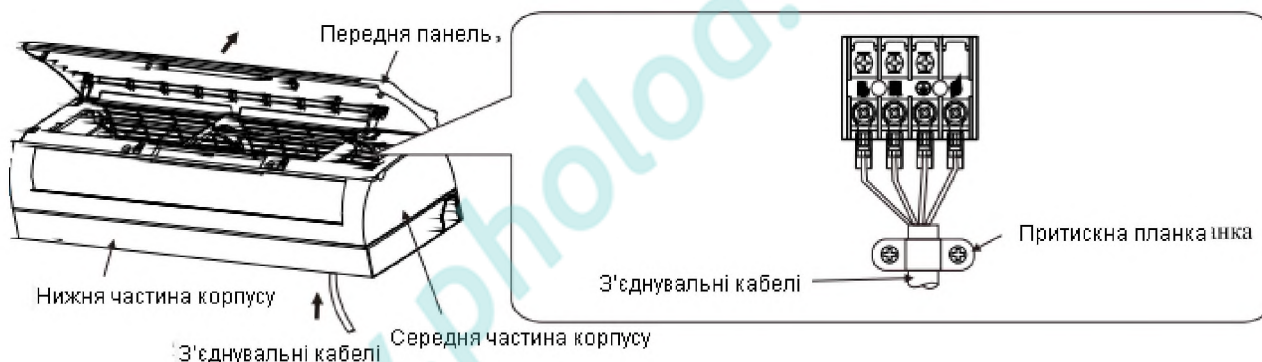
- Відкрутіть гвинт і зніміть кришку вихідного щитка.
- Підключіть з'єднувальні проводи до вихідного щитка зовнішнього блоку таким самим чином, як вони були підключені у внутрішньому блоці.
- Підключення заземлюючого проводу:
  1. Послабте заземлюючий гвинт електричної панелі.
  2. З'єднайте провід заземлення із заземлюючим гвинтом, і потім закрутіть його туди, де він був раніше («\_\_»).
- Зафіксуйте провід за допомогою кріпильної планки.
- Встановіть назад кришку щитка.

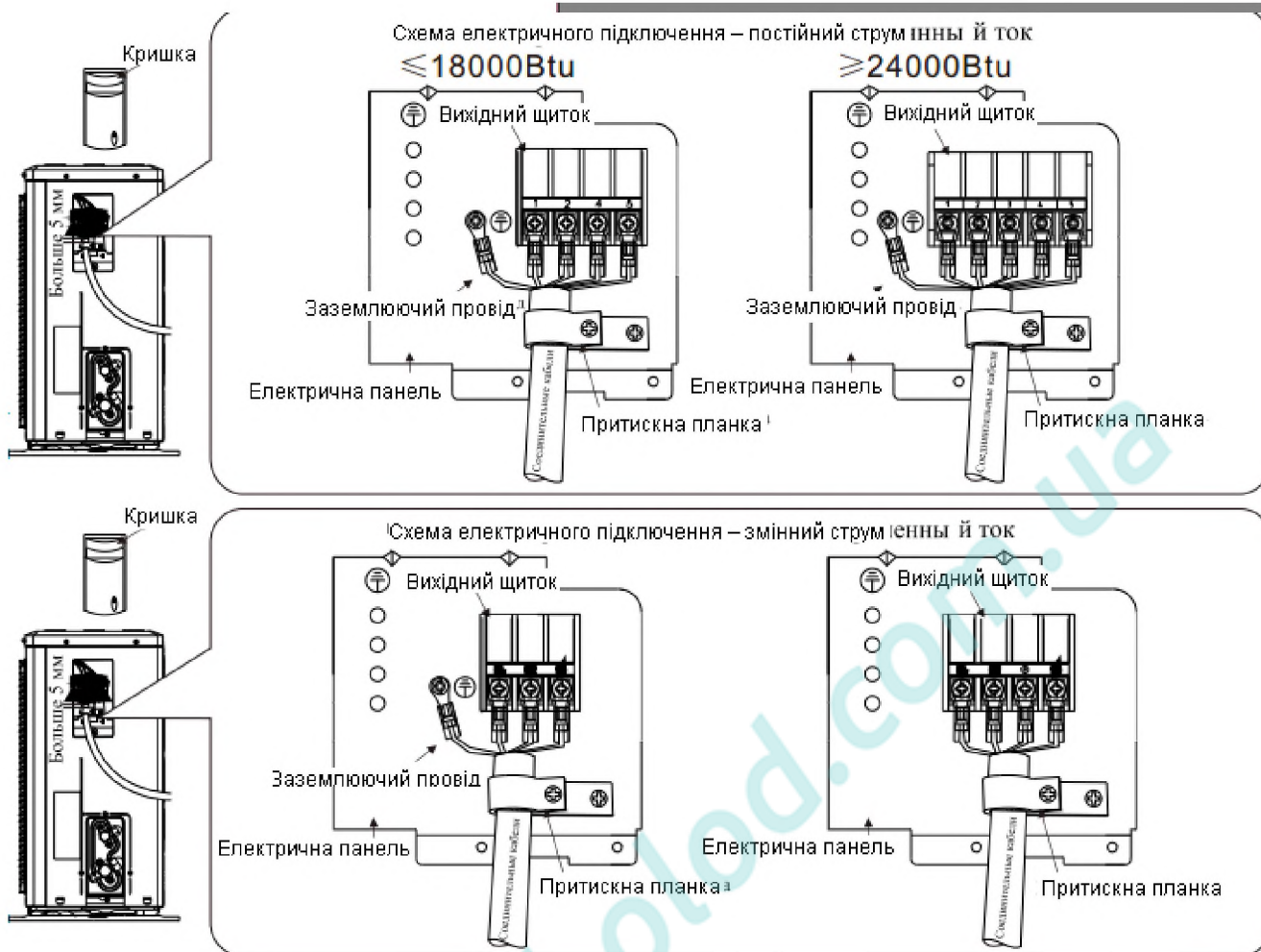

**Примітка:**

- Підключіть заземлюючий провід правильно; неправильне підключення може призвести до несправності електричних деталей, та ураження струмом або займання.
- Не змінюйте полярність.
- Після закріплення проводів гвинтом ледь порушайте провід, щоб перевірити, чи справді все міцно закріплене.
- У випадку наявності з'єднувача, підключіть його напрямку.

**Підключення з'єднувальних проводів внутрішнього і зовнішнього блоків повинно відповідати схемам, зображеним на малюнках, в іншому випадку це призведе до ураження струмом або займання.**

Схема електричного підключення

Схема електричного підключення – не інверторні моделі						Схема електричного підключення – інверторні моделі
Модель з тепловим насосом			Модель тільки з функцією охолодження			
≤12000Btu	18000Btu	≥24000Btu	≤12000Btu	18000Btu	≥24000Btu	
Вихідний щиток внутрішнього блоку						
Вихідний щиток зовнішнього блоку						



Примітка:  
 для шнура живлення без вилки (див. мал. нижче):

#### ПРИМІТКА:

Даний посібник, як правило, містить у собі інформацію про всі режими підключення для різноманітних моделей, тому при підключенні дивіться ті інструкції, які підходять до Вашого пристрою. Ми не можемо виключити можливість того, що продукт буде покращений, і це стане причиною зміни схеми підключень; будь ласка, під час підключення керуйтеся схемою підключень, яка зазначена на Вашому пристрої.

## Тестове включення (тестовий режим)

- Переконайтеся, що труби і провода підключені.
- Переконайтеся, що клапани рідинної та газової систем є повністю відкритими.

### 1. Підключення джерела електроживлення.

- Під'єднайте провід до спеціально виділеного джерела електроживлення (розетки)
- Підготуйте Пульт ДК.
- Запустіть кондиціонер в режимі охолодження тривалістю не менше 30 хвилин.

### 2. Оцінка ефективності.

- Виміряйте температуру повітря на вході та виході внутрішнього блоку.
- Переконайтеся, що різниця між температурою повітря на виході і температурою повітря на вході становить більше 7 градусів.

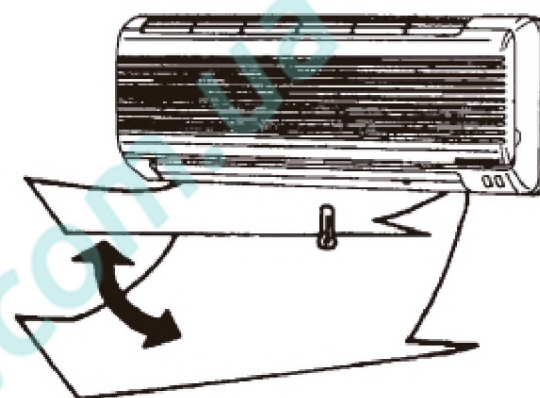

Повітря, що випускається

## Комплектація (пакувальний лист)

- Будь ласка, перевірте комплектацію Вашого пристрою, і якщо щось не відповідає пакувальному листу, повідомляйте нам про це.

### Комплектація внутрішнього блоку

№	Найменування	Одиниця вимірювання	Кількість
1	Внутрішній блок	апарат	1
2	Пульт ДК	шт.	1
3	Інструкція	шт.	1
4	Батареї	шт.	2
5	Дренажний шланг	шт.	1
6	Сертифікат	шт.	1

### Комплектація зовнішнього блоку

№	Найменування	Одиниця вимірювання	Кількість
1	Зовнішній блок	апарат	1
2	З'єднувальна труба*	шт.	2
3	Вінілова стрічка	рулон	1
4	Захисне кільце для труби*	шт.	1
5	Замазка*	пачка	1
6	Сертифікат	шт.	1

\*-входить у комплект в залежності від моделі

## ІНФОРМАЦІЯ ПРО ПІДТВЕРДЖЕННЯ ВІДПОВІДНОСТІ ПРОДУКТУ



**Кондиціонери** відповідають вимогам відповідних Технічних регламентів:

- електромагнітної сумісності обладнання (постанова КМУ від 16.12.2015р. № 1077);
- низьковольтного електричного обладнання (постанова КМУ від 16.12.2015р. № 1067);
- обмеження використання деяких небезпечних речовин в електричному та електронному обладнанні (постанова КМУ від 10.03.2017р. № 139);
- енергетичного маркування кондиціонерів повітря (постанова КМУ від 24.05.2017р. № 360);
- щодо встановлення системи для визначення вимог з екодизайну енергоспоживчих продуктів (постанова КМУ від 03.10.2018 № 804)
- щодо вимог до екодизайну для кондиціонерів повітря та вентиляторів, призначених для особистого комфорту (постанова КМУ від 14.08.2019р. № 739);

Декларації про відповідність можна знайти на сайті [www.leberg.ua](http://www.leberg.ua)

Вироблено на замовлення ТМ «LEBERG»

Виробник:

Ningbo AUX Imp. & Exp. Co., LTD. No.1166, North Mingguang Road, Jiangshan, Yinzhou, Ningbo, China

Нінбо Аукс Інпорт ендЕкспорт Ко., Лтд., № 1166 Норт, Мігуан Род, Дзіаншань, Іньджоу, Нінбо, Китай

З питань гарантійного обслуговування, ремонту та прийняття претензій від споживача звертайтеся до уповноваженого представника в Україні:

ТОВ «ТОРГОВА КОМПАНІЯ «ОПТИМ» Україна, 03134 м. Київ, вул. Пшенична, 9

(безкоштовно зі стаціонарних телефонів, в межах України):

(044) 496-40-46

0-800-50-70-35

У зв'язку з тим, що перелік сервісних центрів постійно змінюється, актуальний перелік авторизованих сервісних центрів Ви можете отримати на офіційному сайті: [optim911.com.ua](http://optim911.com.ua)

Будь-яку додаткову інформацію Ви можете отримати на сайті [www.optim.ua](http://www.optim.ua)

Дата вироблення вказана на виробі.

Технічні характеристики

Внутрішній блок		LS-070U13	LS-090U13	LS-120U13	LS-180U13	LS-240U13
Зовнішній блок		LU-070U13	LU-090U13	LU-120U13	LU-180U13	LU-240U13
Електроживлення		220-240~/1/50	220-240~/1/50	220-240~/1/50	220-240~/1/50	220-240~/1/50
Охолодження	Потужність охолодження	2200 (1300~3000)	2650 (1450~3200)	3200 (1400~3520)	5000 (1800~5200)	6700 (1700~7100)
	Номінальна споживана потужність	685 (160~950)	825 (380~1350)	997 (450~1500)	1548 (550~2100)	2070 (560~2700)
	Номінальний струм	2.97 (0.9~4.3)	3.58 (1.5~5.9)	4.33 (2.0~7.5)	6.9 (2.2~10.2)	9.2 (3.0~11.8)
	Енергоефективність EER (клас)	3,21	3,21	3,21	3,21	3,21
Нагрівання	Потужність обігріву	2300 (1350~3300)	2700 (1400~3300)	3500 (1100~3750)	5100 (1800~5300)	6800 (1400~7100)
	Номінальна споживана потужність	637 (270~880)	747 (380~1540)	970 (400~1350)	1410 (550~2100)	1880 (450~2600)
	Номінальний струм	2.77 (1.6~3.9)	3.25 (1.7~6.7)	4.3 (1.6~7.0)	6.3 (2.2~10.2)	8.3 (2.1~11.3)
	Енергоефективність COP (клас)	3,61	3,61	3,61	3,61	3,61
Максимально споживана потужність	ВТ	1160	1600	1800	2200	3000
Максимальний споживаний струм	А	5,8	8,5	8,5	10	14
Витрата повітря внутрішнього блоку (холод / тепло)	м³/час	420/440	460/480	480/500	880/900	900/920
Рівень шуму внутрішнього блоку (В / С / Н)	дБ	33/29/27	33/29/27	33/29/27	38/35/32	40/37/34
Внутрішній блок	Розміри (Д*В*Г)	690*283*199	690*283*199	750*285*200	900*310*225	900*310*225
	Розміри в упаковці (Д*В*Г)	740*343*264	740*343*264	850*345*265	950*380*290	950*380*290
	Вага Нетто / Брутто	7,68/8,7	7,6/8,6	8/9,5	11,3/13	11,5/13,5
Рівень шуму зовнішнього блоку	дБ	52	51	53	56	54
Зовнішній блок	Розміри (Д*В*Г)	710*500*240	720*540*260	720*540*260	802*535*298	802*535*298
	Розміри в упаковці (Д*В*Г)	780*570*345	850*620*370	850*620*370	920*620*400	920*620*400
	Вага Нетто / Брутто	23/26	25/27	27/29,5	38/41	39/42
Компресор		Toshiba (GMCC)	Toshiba (GMCC)	Toshiba (GMCC)	Highly HITACHI	Highly HITACHI
Тип фреона		R410A	R410A	R410A	R410A	R410A
вес фреона	кг	0,500	0,500	0,620	1,130	1,800
CO eq., t	t	1,04	1,04	1,29	2,36	3,76
Сполучні труби для холодоагенту	Рідина / Газ	6,35/9,52 (1/4"/3/8")	6,35/9,52 (1/4"/3/8")	6,35/9,52 (1/4"/3/8")	6,35/12,7 (1/4"/1/2")	6,35/12,7 (1/4"/1/2")
	Максимальна довжина магістралі	м	10	15	20	25
	Максимальний перепад висот	м	5	8	8	10
Діапазон робочих температур	°C	17~32/0~30	17~32/0~30	17~32/0~30	17~32/0~30	17~32/0~30
	°C	18~43/-15~24	18~43/-15~24	18~43/-15~24	18~43/-15~24	18~43/-15~24

# ГАРАНТІЙНІ ЗОБОВ'ЯЗАННЯ

## **Шановний Покупець!**

### **Дякуємо Вам за покупку продукції ТМ Leberg та довіру до нашої компанії!**

Ці умови гарантії діють на території України. При виявленні недоліків протягом гарантійного строку, споживач має право висунути вимоги, встановлені чинним законодавством про захист прав споживачів щодо їх усунення.

Переконливо просимо Вас уважно перевірити правильність заповнення гарантійного талону. При відсутності відмітки підприємства торгівлі про продаж, розрахункового документа з датою продажу, гарантійний термін визначається від дати випуску виробу.

В конструкцію, комплектацію або технологію виготовлення виробу, з метою поліпшення його технічних характеристик, можуть бути внесені зміни. Такі зміни вносяться у виріб без попереднього повідомлення Покупця та не тягнуть зобов'язань щодо змін/поліпшення раніше вироблених виробів

Ми гарантуємо високу якість, надійну та безпечну роботу своєї продукції, за умов дотримання технічних вимог, що викладені в інструкції з експлуатації.

### **Зовнішній вид та комплектність виробу**

Ретельно перевірте зовнішній вигляд виробу та його комплектність. Усі претензії щодо зовнішнього вигляду та комплектності виробу пред'являйте Продавцю при покупці виробу. Також, при отриманні і оплаті виробу через Інтернет – магазин та доставки його кур'єром, Покупець у присутності кур'єра, зобов'язаний перевірити повноту комплектації й зовнішній вигляд виробу на предмет відсутності фізичних дефектів (подряпин, тріщин, сколів, і т.п.). Після від'їзду кур'єра або виходу покупця з магазину, претензії з цих питань не приймаються.

### **Загальні правила монтажу (підключення) виробу.**

*(якщо виріб має потребу в монтажі або підключення)*

Виробник рекомендує здійснювати установку та підключення товару спеціалістами авторизованих сервісних центрів (далі – АСЦ). Виробник не несе жодної відповідальності за будь-який збиток, завданий споживачеві, фізичним або юридичним особам внаслідок установки та підключення, що не відповідають вимогам, зазначеним в інструкції з експлуатації (монтажу).

У разі звернення до інших організацій або до фізичних осіб, що мають відповідні ліцензії і сертифікати, вимагайте щоб майстер залишив документ, який підтверджує проведення робіт по монтажу (підключенню).

Відповідальність за несправність виробу з вини організації, що здійснила його монтаж (підключення), несе монтажна організація. У даному випадку необхідно звернутися до організації, що проводила монтаж (підключення), виробу.

Оплата робіт з установки та підключення товару, а також монтажу та демонтажу виробу під час ремонту, відбувається за преїскурантом АСЦ.

### **Умови гарантії**

Гарантійне обслуговування та ремонт придбаного Вами виробу повинен здійснюватися тільки АСЦ. При виявленні неавторизованого втручання, гарантійні зобов'язання виробника припиняються.

Уразі звернення до інших організацій або до фізичних осіб, що мають відповідні ліцензії і сертифікати,

вимагайте щоб майстер залишив документ який підтверджує проведення робіт по установці.

Несправні вузли виробу, в період дії гарантійних зобов'язань, ремонтуються за рахунок АСЦ або замінюються на працездатний виріб. Рішення про доцільність ремонту або заміни приймають фахівці АСЦ. Несправні вузли, замінені в період дії гарантійних зобов'язань переходять у власність АСЦ.

При виконанні гарантійних ремонтів, термін гарантії збільшується на час перебування виробу в ремонті. Зазначений час обчислюється від дня звернення споживача в АСЦ із вимогою про усунення недоліків.

Порядок обчислення гарантійного строку для виробу, який придбано для комерційних цілей, визначається окремо договором купівлі-продажу, відповідно до діючого законодавства України.

### **Правильне заповнення гарантійного талону**

Щоб уникнути помилок, переконливо просимо Вас, до установки/експлуатації виробу, уважно ознайомитися з його інструкцією з експлуатації та перевірити заповнення Гарантійного талону.

Гарантія дійсна та має силу, якщо Гарантійний талон правильно та чітко заповнений, та в ньому вказані: найменування і модель виробу, його серійний (заводський) номер, дата продажу, а також є підпис уповноваженого лиця, штамп фірми Продавця та підпис Покупця про прийняття ним гарантійних умов. Забороняється вносити в Гарантійний талон будь-які зміни, а також стирати, виправляти або переписувати будь-які дані зазначені в ньому. У випадку неправильного або неповного заповнення Гарантійного талону негайно зверніться до Продавця даного виробу.

**При невиконанні цих умов Гарантійний Талон визнається недійсним.**

Задоволення вимог споживача не поширюється на товари, які використовуються для інших потреб, не передбачених їх конструкцією.

Будь ласка, зберігайте Гарантійний талон у період всього терміну експлуатації виробу.

По всім питанням, рекомендуємо Вам звертатися тільки в АСЦ **ТМ Leberg**, адреса й телефони яких знаходяться на інтернет-сторінках: [www.leberg.ua](http://www.leberg.ua), [www.optim911.ua](http://www.optim911.ua)

Будь-яку додаткову інформацію Ви можете отримати за телефонами гарячої лінії **ТМ Leberg**: 0 800 50 70 65

### **Що робити при виникненні несправності**

1. **Знеструмити виріб, перекрити подачу газу, води.**

2. **Прочитати інструкцію з експлуатації (розділ «Усунення несправностей»)**

3. **Подзвонити до інформаційного центру компанії за телефоном, зазначеним в гарантійному документі.**

4. **При заміні комплектуючих виробів/складових частин вимагайте їх пред'явлення перед установкою.**

5. **Після проведення ремонту майстер повинен заповнити Таблицю гарантійного ремонту у Гарантійному талоні.**

### **Вимоги під час приймання виробу до АСЦ**

Гарантійний ремонт виконується при наданні несправного виробу в чистому вигляді та повної його комплектності при наявності повністю та правильного заповненого Гарантійного талону.

На гарантійне обслуговування приймається товар за наявності експлуатаційних документів, пломб виробника або виконавця на товарі, якщо це передбачено експлуатаційним документом, відсутності пошкоджень товару, які могли викликати несправність, за умови дотримання вимог експлуатаційного документа щодо правил зберігання, введення в експлуатацію та використання товару за призначенням

### **Гарантія поширюється на виробничий або конструкційні дефект виробу**

Будь-які претензії щодо якості товару розглядаються тільки після перевірки виробу представником АСЦ.

Виконання АСЦ ремонтних робіт та заміна дефектних деталей виробу відбуваються або у приміщенні АСЦ або у Покупця (на розсуд АСЦ). Гарантійний ремонт виробу виконується протягом 14 (чотирнадцяти) днів. В разі, якщо під час гарантійного ремонту стане зрозумілим, що в зазначений строк недоліки не будуть усунені, сторони мають право укласти угоду про новий термін.

У разі потреби діагностики і ремонту товару в приміщенні організації, яка здійснює ремонт (АСЦ), транспортування виробу здійснюється відповідно до Закону України «Про захист прав споживачів». У разі виклику спеціаліста для перевірки якості виробу, у результаті якого виявилася відсутність недоліків виробу або було виявлено, що недоліки виникли внаслідок порушення правил використання, зазначених в інструкції з експлуатації, транспортування, монтажу (підключення), обставин непереборної сили, діагностика товару та транспортні витрати оплачуються Покупцем за преїскурантом АСЦ. У разі відсутності Покупця за вказаною адресою на момент приходу спеціаліста АСЦ в обумовлений час, при повторному виклику стягується плата за виїзд спеціаліста за преїскурантом АСЦ.

### **Гарантія виробника не поширюється:**

- технічне та сервісне обслуговування виробу (чистку, заміну фільтрів або пристроїв, виконуючих функції фільтрів);
- програмне забезпечення виробу;
- на будь-які адаптації та зміни виробу, які внесені Покупцем самостійно, в тому числі з метою вдосконалення та розширення його звичайної сфери застосування, яка вказана в інструкції з експлуатації виробу;
- аксесуари, які входять до складу виробу (частини оформлення корпусу, лампочки, батарейки й акумулятори, картриджі, зарядні пристрої, насадки, фільтри, запобіжники й інші деталі, які мають обмежений строк гарантії).

### **Гарантія виробника також не надається у випадках:**

- наявність у гарантійному талоні виправлень, нерозбірливих записів;
- якщо на виробі вилучена чи пошкоджена ідентифікаційна (товарна) етикетка, нерозбірливий серійний номер;
- якщо несправності виробу виникли внаслідок ушкоджень при транспортуванні, неправильного зберігання, недбалого застосування, поганого догляду. Якщо виріб має надмірне забруднення, як внутрішнє так і зовнішнє, іржавий;
- порушення правил використання виробу, зазначених в інструкції з експлуатації;

- виріб піддавався розкриттю, самостійному ремонту чи заміні конструкції особами, не уповноваженими на ремонт АСЦ, або змащенню виробу під час гарантійного терміну, якщо це не передбачено інструкцією з експлуатації (сліди розкриття, зірвані шліци гвинтів)\*;

- виріб, призначений для роботи в побутових умовах, використовувався в комерційних цілях (професійне використання та великі об'єми робіт) або для інших цілей не передбачених конструкцією даного виробу\*;

- якщо експлуатація виробу після прояву несправності не була зупинена і продовжувалась\*;

- дефект виник внаслідок некваліфікованих дій під час встановлення (монтажу/демонтажу) виробу, або внаслідок спроб ремонту неавторизованим сервісними центрами та іншими особами;

- підключення до виробу стороннього обладнання, що призвело до виходу з ладу самого виробу. Висновок про вихід з ладу виробу, в результаті впливу вищесказаних факторів, робиться фахівцем АСЦ.

- виріб має зовнішні механічні ушкодження, або ушкодження, які викликані незалежними від виробника причинами, такими як: явища природи й стихійні лиха, пожежа, домашні й дикі тварини, потрапляння всередину виробу сторонніх предметів, комах, речовин, рідин і т.п.;

- ушкодження, викликані невідповідністю параметрів живильних мереж державним стандартам та іншими подібними факторами;

- ушкодження, викликані використанням нестандартних видаткових матеріалів, адаптерів, запчастин і т.п.;

- якщо має місце нормальний знос виробу в результаті тривалого використання (великі об'єми робіт). Рівномірний знос деталей при відсутності на них заводських дефектів не дає право на їх заміну по гарантії\*;

- внаслідок витоку фреону за місцями з'єднань фреонових магістралей, за якість яких несе відповідальність монтажна організація.

- дефектів, що виникли внаслідок невиконання Покупцем зазначеної нижче Пам'ятки по догляду за виробами.

*\*виявляється діагностикою в авторизованому сервісному центрі*

### **Гарантійний термін**

Гарантія виробника надається на весь спектр продукції **Торгової марки Leberg**, що постачається в Україну.

Найменування	Термін служби (місяців)	Гарантійний строк (місяців)
Кондиціонери	60	24
Газовий котел	84	12/18
Котел опалювальний електричний	84	24/30

### **Особливі умови гарантійного обслуговування кондиціонерів**

Гарантія не поширюється на недоліки в роботі виробу в разі якщо Покупець за своєї ініціативи (без урахування відповідної інформації Продавця) обрав та купив кондиціонер належної якості, але за своїми технічним характеристикам не призначений для приміщення, в якому він був згодом встановлений Покупцем.

Шановний покупець! Нагадуємо, що некваліфікований монтаж кондиціонерів може привести к його неправильної роботи і, як наслідок, до порушень в роботі виробу.

## **Пам'ятка по догляду за кондиціонером повітря:**

- раз на 2 (два) тижні (при інтенсивній експлуатації частіше) контролюйте чистоту повітряних фільтрів в внутрішньому блоці (дивись інструкцію з експлуатації). Захисні властивості цих фільтрів базуються на електростатичному ефекті, тому навіть при незначному забрудненні фільтр перестав виконувати свої функції;
- для надійної та тривалої роботи кондиціонерів повітря необхідно проводити їх періодичне технічне обслуговування (чистка від бруду та пилу теплообмінників зовнішнього та внутрішнього блоків, перевірку тиску у системі, діагностика електронних компонентів кондиціонера, чистку дренажної системи та інше) спеціалістами АСЦ не менш двох разів на рік, в іншому разі споживачеві може бути відмовлено в гарантії;
- раз на рік (краще навесні або восени, перед переходом його в режим міжсезоння), при необхідності слід вичистити теплообмінник зовнішнього блоку та перевірити роботу на всіх режимах. Це забезпечить надійну роботу Вашого кондиціонера повітря;
  - звертаємо Вашу увагу, що експлуатація кондиціонера повітря у зимових умовах має свої особливості. При температурі повітря нижче допустимої робочої температурі вказаної в інструкції, рекомендуємо використовувати кондиціонер в режимі вентиляції.
  - запуск кондиціонера для роботи в режимах охолодження або обігрів може привести к збоям у роботі та поломці компресора. Якщо зовнішня температура повітря від'ємна та конденсат (вода з внутрішнього блоку) виводиться на зовні, то можливо замерзання води в дренажної системі і, як наслідок, конденсат буде витікати з піддону внутрішнього блоку у приміщення. Зауважимо, що адаптувати до зимових умов можливо будь-яку спліт-систему. Для цього в неї може бути додатково вбудовані пристрій підігріву картера компресора і регулятор оборотів вентилятора зовнішнього блоку, а так само встановлюється «теплий» дренаж;
  - якщо виріб не використовується – його необхідно відключати від електромережі.

Продавець (виробник) знімає з себе відповідальність за можливу шкоду, прямо або опосередковано заподіяну виробом людям, домашнім тваринам, майну в разі, якщо це сталося в результаті недотримання правил і умов експлуатації, установки виробу; умисних або необережних дій покупця (споживача) або третіх осіб. Також Продавець (виробник) не несе відповідальність за можливу шкоду, прямо або опосередковано заподіяну виробом відповідного призначення, в результаті втрати, пошкодження або зміни даних та інформації.

Покупець попереджений, що відповідно із статтею 4 Закону України «Про захист прав споживачів» з моменту підписання Покупцем Гарантійного талону вважається що:

- уся необхідна інформація щодо придбаного виробу і його споживчих властивостях представлена в повному обсязі у відповідності з статтею 15 ;
- Покупець отримав інструкцію з експлуатації придбаного виробу на українській мові та \_\_\_\_\_;
- Покупець ознайомлений та згоден з умовами гарантійного обслуговування/особливостями експлуатації та догляду придбаного виробу і зобов'язується їх виконувати;