

ІНСТРУКЦІЯ З ЕКСПЛУАТАЦІЇ ТА МОНТАЖУ

КОНДИЦІОНЕРИ ТИПУ СПЛІТ-СИСТЕМА, СЕРІЇ ODIN 3.0



СЕРІЯ:

ODIN 3.0

МОДЕЛЕЙ:

LU-07ODI3/LS-07ODI3
LU-09ODI3/LS-09ODI3
LU-12ODI3/LS-12ODI3

Щиро дякуємо за те, що придбали наш кондиціонер.

Перш ніж встановити та приступити до роботи із цим приладом, прочитайте надану інструкцію з експлуатації та монтажу, і в подальшому зберігайте її в доступному місці, щоб в майбутньому можна було швидко знайти потрібну інформацію.

Зміст

Інструкції з техніки безпеки	1
Підготовка до експлуатації	1
Запобіжні заходи з техніки безпеки	2
Інструкції з монтажу	2
Монтажна схема	2
Вибір місця для встановлення	3
Встановлення внутрішнього блоку	3
Під'єднання кабелю	4
Схема електричних з'єднань.....	5
Встановлення зовнішнього блоку	5
Продування повітрям	5
Технічне обслуговування	6
Захист	6
Пошук та усунення несправностей	7
Інформація, що відображається на дисплеї	7
Пульт ДК	8
Технічні характеристики	16
Інформація про відповідність	17
Гарантійні зобов'язання	18

Інструкції з техніки безпеки

1. Щоб гарантувати належну роботу приладу, перед його встановленням уважно прочитайте це керівництво, після чого здійснюйте монтаж обладнання згідно з наведеними вказівками.
2. Уникайте потрапляння повітря в систему охолодження та не зливайте холодильний агент, коли переміщуєте кондиціонер.
3. Обладнання потрібно в належний спосіб заземлити.
4. Перш ніж подавати живлення на кондиціонер, уважно перевірте стан з'єднувальних кабелів і трубок, а також переконайтеся в тому, що вони правильно та надійно приєднані до цього приладу.
5. Цей прилад має бути обладнаний повітряним вимикачем.
6. Після проведення монтажу користувач зобов'язаний експлуатувати кондиціонер згідно з вимогами цього керівництва. Крім того, необхідно заздалегідь знайти місце, куди пристрій буде переміщуватися в майбутньому для проведення технічного обслуговування та довготривалого зберігання.
7. Плавкий запобіжник внутрішнього блоку: Т3.15А, ~250 ВА або Т5А, ~250 ВА. Фактичні параметри нанесені методом трафаретного друку на відповідну плату — вони мають співпадати з показниками, нанесеними тим самим методом на виріб.
8. Плавкий запобіжник зовнішнього блоку для моделей 5К...13К: Т15А, ~250 ВА або Т20А, ~250 ВА. Фактичні параметри нанесені методом трафаретного друку на відповідну плату — вони мають співпадати з показниками, нанесеними тим самим методом на виріб.
9. Плавкий запобіжник зовнішнього блоку для моделей 14К...18К: Клас Т (спрацювання із затримкою), 20 А, ~250 ВА.
10. Плавкий запобіжник зовнішнього блоку для моделей 21К...36К: Клас Т (спрацювання із затримкою), 30 А, ~250 ВА.
11. В інструкції з монтажу пристроїв, які працюють в умовах постійного підключення стаціонарної проводки та розраховані на струм витоку понад 10 мА, обов'язково зазначається, що для них рекомендується встановити пристрій захисного відключення з номінальним робочим диференційним струмом не більше 30 мА.
12. Попередження! Існує ризик ураження електричним струмом, що може призвести до травмування або загибелі. Перед початком обслуговування приладу від'єднайте від нього всі зовнішні джерела електропостачання.
13. Максимальна довжина з'єднувальної трубки між внутрішнім і зовнішнім блоками не має перевищувати 5 м. Використання більш довгої трубки призведе до зниження ККД кондиціонера.
14. Цей прилад не призначений для використання особами (включно з дітьми) з обмеженими фізичними, сенсорними чи розумовими можливостями або недостатнім досвідом та знаннями, окрім випадків, коли вони використовують прилад під наглядом або керівництвом особи, відповідальної за їхню безпеку. Тримайте дітей під наглядом, щоб вони не гралися з пристроєм. Дітям заборонено здійснювати очищення або технічне обслуговування пристрою без нагляду з боку відповідальних осіб.
15. Діти віком від 8 років і люди з обмеженими фізичними, сенсорними або розумовими можливостями, чи особи з недостатнім рівнем навичок або знань можуть експлуатувати цей пристрій, якщо вони роблять це під наглядом або керівництвом людини, яка відповідає за безпечне використання обладнання, і володіють повною інформацією про пов'язану із цим безпеку. Не дозволяйте дітям гратися з пристроєм. Дітям заборонено здійснювати очищення або технічне обслуговування пристрою без нагляду з боку відповідальних осіб.

16. Відпрацьовані батарейки з пульта дистанційного керування необхідно в належний спосіб переробити або утилізувати. Утилізація відпрацьованих батарейок. Покладіть батарейки в контейнер із відсортованими міськими побутовими відходами та відправте їх у найближчий спеціалізований пункт збирання.
17. Якщо прилад підключається до джерела живлення за допомогою стаціонарної проводки, його необхідно обладнати пристроєм для відключення від мережі електропостачання, у якому передбачений просвіт між контактами на всіх полюсах — це забезпечить повноцінне відключення обладнання в умовах появи перенапруги III категорії. Згаданий пристрій потрібно змонтувати в стаціонарній лінії живлення згідно з правилами прокладання проводки.
18. Якщо кабель живлення пошкоджений, його заміну має виконувати виробник, його представник, який відповідає за проведення обслуговування, або людина з аналогічною кваліфікацією — це дасть змогу уникнути появи небезпечних ситуацій.
19. Пристрій потрібно встановлювати на місці його експлуатації відповідно до національних правил монтажу електропроводки.
20. Під час проведення технічного обслуговування неухильно дотримуйтесь рекомендацій виробника обладнання. Технічне обслуговування та ремонт, що вимагають залучення додаткового кваліфікованого персоналу, мають здійснюватися під наглядом особи, досить компетентної у сфері використання вогнебезпечних холодоагентів.
21. Прилад не можна встановлювати в пральні.
22. Інформацію щодо встановлення див. у розділі «Інструкції з монтажу».
23. Інформацію щодо технічного обслуговування див. у розділі «Технічне обслуговування».
24. У моделях, у яких використовується холодильний агент R32, з'єднання трубопроводів потрібно виконувати із зовнішнього боку.

Підготовка до експлуатації

Примітка

1. Заправляючи систему холодильним агентом R32, переконайтеся в тому, що він перебуває в рідкому стані. Інакше хімічний склад цієї речовини (R32), що перебуває всередині системи, може змінити, а відтак і погіршити експлуатаційні характеристики кондиціонера.
2. З огляду на характеристики холодильного агента (R32 з потенціалом глобального потепління 675), тиск у трубці буде дуже високим, тож будьте обережні під час проведення монтажу та ремонту приладу.
3. Якщо кабель живлення пошкоджений, його заміну має виконувати виробник, його представник, який відповідає за проведення обслуговування, або людина з аналогічною кваліфікацією — це дасть змогу уникнути появи небезпечних ситуацій.
4. Монтаж цього виробу мають виконувати досвідчені сервісні спеціалісти та професійні монтажники, що діють у суворій відповідності до вимог цього керівництва.
5. У контурі холодильного агента створюватиметься дуже висока температура, тому з'єднувальний кабель необхідно тримати подалі від мідної трубки.

Попереднє налаштування

Перш ніж приступити до експлуатації кондиціонера, обов'язково проведіть необхідні перевірки та виконайте описані нижче попередні налаштування.

1. Попереднє налаштування дистанційного управління
Кожного разу після заміни батарейок у пульта дистанційного керування або їхнього заряджання, необхідно здійснювати автоматичне попереднє налаштування дистанційного управління тепловим насосом. Якщо ви придбали кондиціонер, призначений лише для охолодження, можна також використовувати пульт дистанційного керування тепловим насосом.

2. Функція підсвічування пульта дистанційного керування (додаткова опція)

Щоб увімкнути підсвічування, натисніть та утримуйте будь-яку кнопку на пульта дистанційного керування. Через 10 с підсвічування автоматично вимкнеться.

Примітка. Підсвічування — це додаткова опція.

3. Попереднє налаштування автоматичного повторного запуску

У кондиціонері передбачена функція автоматичного повторного запуску.

Охорона довкілля

Цей прилад виготовлений із матеріалів, які підлягають переробленню або повторному використанню. Віддаючи його на злам, необхідно дотримуватися місцевих вимог щодо утилізації відходів. Перш ніж віддати прилад на злам, обов'язково переріжте мережевий шнур, щоб унеможливити повторне використання цього обладнання.

Аби отримати докладну інформацію щодо правил поводження та перероблення цього кондиціонера, зверніться до місцевих органів влади, які відповідають за роздільне збирання відходів, або до магазину, де ви його придбали.

УТИЛІЗАЦІЯ ПРИЛАДУ

На цей прилад нанесене спеціальне маркування, що вказує на відповідність обладнання вимогам Директиви Європейського Союзу 2012/19/EC — «Відходи електричного та електронного обладнання» (WEEE).

Це маркування вказує на те, що цей виріб не можна викидати разом з іншими побутовими відходами. Щоб не нанести потенційної шкоди довкіллю або здоров'ю людей унаслідок неконтрольованої утилізації відходів, необхідно відповідально їх переробляти — у такий спосіб можна посприяти екологічно ефективному повторному використанню матеріальних ресурсів. Щоб повернути виведений з експлуатації прилад у спеціалізований утилізаційний центр, скористайтеся відповідними процедурами повернення та збирання відходів, або зверніться до роздрібного магазину, де ви придбали цей виріб. Там ви зможете віддати цей продукт на екологічно безпечне перероблення.

Запобіжні заходи

Символи, що використовуються в цьому керівництві з експлуатації та обслуговування, розшифровуються в такий спосіб.

У жодному разі не робіть цього. Необхідно передбачити заземлення.

Приділіть особливу увагу цій ситуації.

Попередження! Неправильне поводження з обладнанням може призвести до виникнення серйозної небезпеки — наприклад, до загибелі, отримання серйозної травми тощо.

Використовуйте належне джерело живлення, параметри якого відповідають вимогам, вказаним на паспортній табличці. Інакше можуть виникнути серйозні несправності, створитися небезпечна ситуація або спалахнути пожежа.

Уникайте забруднення автоматичного вимикача або штепсельної вилки. Надійно та згідно із застосовними правилами під'єднайте до обладнання шнур живлення, щоб не достатньо щільний контакт не призвів до ураження електричним струмом або виникнення пожежі.

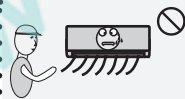

Тривале перебування під потоком прохолодного повітря шкідливе для здоров'я. Рекомендується розміщувати кондиціонер у такий спосіб, щоб потік повітря змінював напрямки і розповсюджувався по всьому приміщенню.

Уникайте потрапляння потоку повітря на газові пальники або плити.

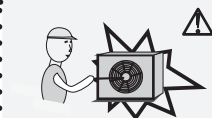

У жодному разі не вставляйте в пристрій прутья або інші подібні елементи, що перешкоджають його нормальній роботі. Це може призвести до отримання травм, оскільки вентилятор обертається на високій швидкості.

Не ремонтуйте прилад власноруч. Якщо ви зробите щось неправильно, це може призвести до ураження електричним струмом тощо.

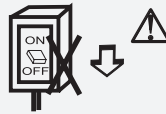

Не використовуйте автоматичний силовий вимикач і не витягуйте штепсельну вилку, щоб вимкнути прилад, коли він перебуває в робочому стані. Це може призвести до спалахування через виникнення іскри тощо.



Користувач несе відповідальність за належне заземлення приладу згідно з місцевими правилами та нормами — виконання цієї роботи потрібно доручити уповноваженому технічному спеціалісту.

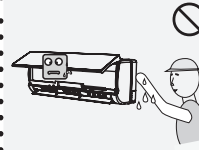

Не торкайтесь робочих кнопок мокрыми руками.



Перш ніж відключити подавання живлення в разі виникнення несправності, спочатку вимкніть прилад за допомогою пульта дистанційного керування.



Не кладіть предмети на зовнішній блок.



Не зав'язуйте, не тягніть і не затискайте шнур живлення, інакше він може розірватися. Причиною ураження електричним струмом або виникнення пожежі частіше за все стає розірваний шнур живлення.

Інструкції зі встановлення

Монтажна схема

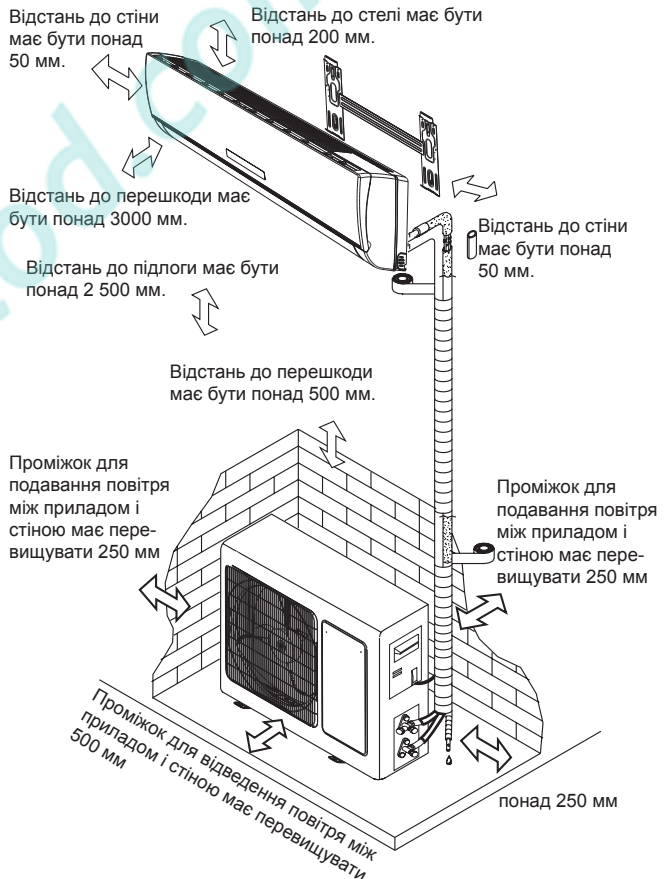

- На наведеному вище рисунку представлено спрощене зображення блоку. Воно може відрізнятися від зовнішнього вигляду замовленого вами обладнання.
- Блок необхідно встановлювати згідно з національними стандартами монтажу проводки. Цю роботу може виконувати лише уповноважений персонал.

Вибір місця для встановлення

Місце встановлення внутрішнього блоку

1. Місце, де немає перешкод біля випускного вентиляційного отвору, і повітря може легко спрямуватися в будь-який кут.
2. Місце, де можна легко прокласти трубку та зробити отвір у стіні.
3. Забезпечте необхідну відстань від пристрою до стелі та стіни, користуючись монтажною схемою, наведеною на попередній сторінці.
4. Місце, що дає змогу легко зняти повітряний фільтр.
5. Розташуйте пристрій та пульт дистанційного керування на відстані не менше 1 м від телевізора, радіо тощо.
6. Розміщуйте пристрій якомога далі від люмінесцентних ламп.
7. Не кладіть нічого поряд із впускним отвором для повітря, щоби не заважати його всмоктуванню.
8. Монтуйте пристрій на стіні, яка є досить міцною, щоби витримати його вагу.
9. Встановлюйте пристрій у такому місці, де немає передумов для збільшення рівня шуму та вібрації під час його роботи.
10. Тримайте пристрій подалі від прямих сонячних променів і джерел тепла. Не розміщуйте легкозаймисті матеріали чи прилади зверху пристрою.

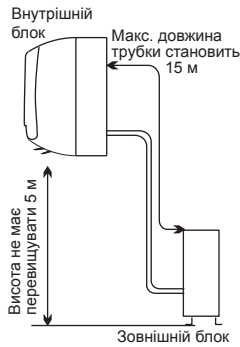

Місце встановлення зовнішнього блоку

1. Оберіть добре вентиляване місце, де ніщо не буде заважати встановленню блоку.
2. Не монтуйте блок у тому місці, куди може потрапляти вогне-небезпечний газ.
3. Забезпечте потрібну відстань від стіни. Довжина трубки між внутрішнім і зовнішнім блоками за замовчуванням не має перевищувати 5 метрів. Але вона може сягати 15 метрів у разі використання додаткового обсягу холодильного агента.
6. Уникайте потрапляння на зовнішній блок жирного бруду та вихлопів газу, що виникають унаслідок вулканізації.
7. Не встановлюйте зовнішній блок біля дороги, де на нього може потрапляти брудна вода.
8. Монтуйте блок на нерухомій основі, щоби він не створював надмірного шуму під час роботи.
9. Стежте за тим, щоб у місці встановлення блоку його випускний отвір для повітря не блокувався жодними предметами.
10. Уникайте встановлення блоку під прямими сонячними променями, у проході чи на бокових доріжках, а також поблизу джерел тепла й вентиляторів. Розміщуйте його подалі від легкозаймистих матеріалів, густого масляного туману, вологих або нерівних поверхонь.

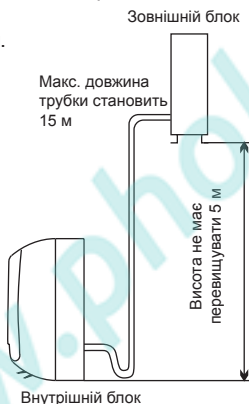

Модель	Макс. допустима довжина трубки без додаткового обсягу холодильного агента (м)	Гранична довжина трубки (м)	Граничний перепад висоти Н (м)	Необхідна додаткова кількість холодильного агента (г/м)
5K... 18K	5	15	5	20
21K... 25K	5	15	5	30
28K... 36K	5	15	5	40

Якщо висота або довжина трубки виходить за межі діапазону, визначеного в таблиці, зверніться до дилера.

Встановлення внутрішнього блоку

1. Встановлення монтажної пластини

- Визначте, де буде встановлена монтажна пластина — це залежить від розташування внутрішнього блоку та маршруту прокладання трубки.
- Утримуйте монтажну пластину горизонтально, користуючись горизонтальною лінійкою або нівеліром.
- Просвердліть у стіні отвори завглибшки 32 мм, що використовуватимуться для фіксації пластини.
- Вставте в отвори пластикові дюбелі та закріпіть монтажну пластину за допомогою нарізних гвинтів.
- Огляньте монтажну пластину, щоби переконалися в надійності її фіксації. Після цього просвердліть отвір для трубки.

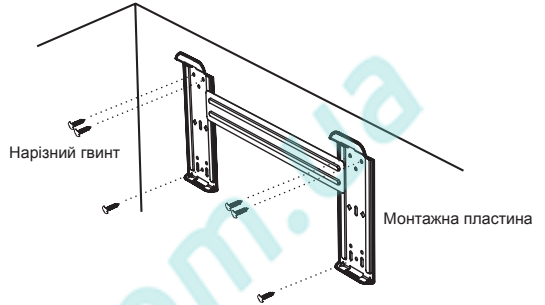

Примітка. Форма вашої монтажної пластини може відрізнятися від представлені вище, проте метод її встановлення буде таким самим.

Примітка. Як показано на рисунку, наведеному вище, для кріплення монтажної пластини потрібно використати шість отворів, передбачених на цьому елементі, у які закручуються нарізні гвинти. Інші отвори використовуватимуться пізніше.

2. Просвердліть отвір для трубки

- Визначте, де буде розташований отвір для прокладання трубки — це залежить від місця розташування монтажної пластини.
- Просвердліть у стіні отвір діаметром приблизно 50 мм. Отвір має трохи нахилитися вниз у напрямку назовні.
- Встановіть муфту в отвір у стіні, щоби сама стіна залишалася охайною та чистою.

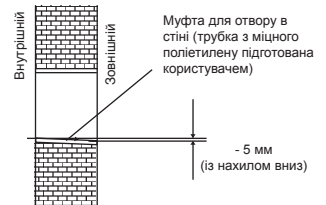

3. Монтаж трубки внутрішнього блоку

- Прокладіть трубки (рідинну та газову) і кабелі живлення через отвір у стіні ззовні або прокладіть їх
 - зсередини після завершення процедури під'єднання внутрішньої трубки та кабелів, щоби підключити до зовнішнього блоку.
- Визначте, чи потрібно відрізати заглушку — це залежить від напрямку прокладання трубки (як це показано нижче)



Примітка. Монтуючи трубку в напрямках 1, 2 або 4, відріжте відповідну заглушку від основи внутрішнього блоку.

- Під'єднавши трубку в належний спосіб, встановіть дренажний шланг. Далі під'єднайте силові кабелі. Після з'єднання змотайте трубки, кабелі й дренажний шланг разом, використовуючи теплоізоляційні матеріали.



• Теплоізоляція трубних з'єднань:

Обмотайте трубні з'єднання теплоізоляційними матеріалами, а поверх них намотайте вінілову стрічку.

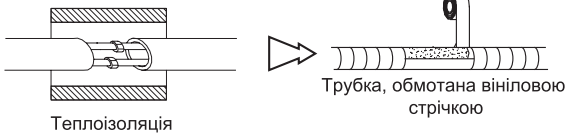

Теплоізоляція

Трубка, обмотана вініловою стрічкою

• Теплоізоляція трубок:

а. Розмістіть дренажний шланг під трубками.

б. Для забезпечення належної ізоляції використовуйте шар поліетиленової піни завтовшки понад 6 мм.

Примітка. Дренажний шланг надається користувачем.

• Дренажну трубку потрібно спрямувати вниз, щоб вона забезпечувала вільне стікання рідини. Не монтуйте дренажну трубку в такий спосіб, щоб вона скручувалася, виступала горбом або огинала інші трубки, не занурюйте її кінець у воду.

• Якщо до дренажної трубки під'єднаний подовжувальний дренажний шланг, забезпечте його теплоізоляцію на ділянці, де він проходить уздовж внутрішнього блоку.

• Якщо трубки відходять вправо, для цих трубок, силового кабелю та дренажної трубки потрібно передбачити теплоізоляцію, а також закріпити їх позаду блоку за допомогою спеціального фіксатора.

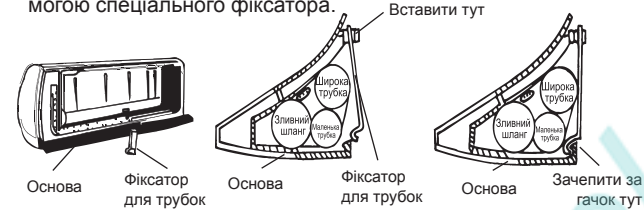
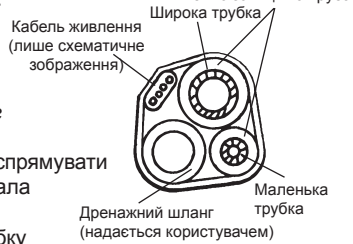

А. Вставте фіксатор для трубок у кліпси.

В. Натисніть на фіксатор для трубок, щоб зачепити його за гачок, розташований на основі кондиціонера.

З'єднання трубок:

а. Перш ніж відкрити велику та малу ущільнювальні кришки, притискайте малу ущільнювальну кришку пальцем, поки не зникне звук, що вказує на вихід повітря, а після цього відпустіть палець.

б. Приєднайте трубки внутрішнього блоку за допомогою двох гайкових ключів. Зверніть особливу увагу на допустимий момент затягування, наведений нижче, щоб не деформувати та не пошкодити трубки, з'єднуючі та конічні гайки.

с. Спочатку попередньо закрутіть їх пальцями, а потім затягніть ключами.

Якщо ви не чуєте звуку виходу повітря, зверніться до продавця.

Для інверторного пристрою

Модель	Розмір трубки	Момент затягування	Ширина гайки	Мін. товщина
5... 12К, 13... 18К, 21... 24К	Бік подавання рідини (Ø 6 мм або 1/4 дюйма)	15–20 Н*м	17 мм	0,5 мм
18К*, 21К... 36К	Бік подавання рідини (Ø 9,53 мм або 3/8 дюйма)	30–35 Н*м	22 мм	0,6 мм
5К... 13К	Бік подавання газу (Ø 9,53 мм або 3/8 дюйма)	30–35 Н*м	22 мм	0,6 мм
12К*, 13К... 18К	Бік подавання газу (Ø 12 мм або 1/2 дюйма)	50–55 Н*м	24 мм	0,6 мм
18К*, 21К... 36К	Бік подавання газу (Ø 16 мм або 5/8 дюйма)	60–65 Н*м	27 мм	0,6 мм
36К*	Бік подавання газу (Ø 19 мм або 3/4 дюйма)	70–75 Н*м	32 мм	1,0 мм

Примітка. Блоки 12К*, 18К* і 36К* є більшими за блоки 12К, 18К і 36К.

Примітка. З'єднання трубок потрібно виконувати із зовнішнього боку!

Для пристрою УВІМК./ВИМК.

Модель	Розмір трубки	Момент затягування	Ширина гайки	Мін. товщина
5... 12К, 13... 18К, 21... 24К	Бік подавання рідини (Ø 6 мм або 1/4 дюйма)	15–20 Н*м	17 мм	0,5 мм
18К*, 22, 24К*, 28, 30, 36К	Бік подавання рідини (Ø 9,53 мм або 3/8 дюйма)	30–35 Н*м	22 мм	0,6 мм
5... 10К, 12К	Бік подавання газу (Ø 9,53 мм або 3/8 дюйма)	30–35 Н*м	22 мм	0,6 мм
12К*, 14, 15, 18К	Бік подавання газу (Ø 12 мм або 1/2 дюйма)	50–55 Н*м	24 мм	0,6 мм
18К*, 22, 24, 28, 30, 36К	Бік подавання газу (Ø 16 мм або 5/8 дюйма)	60–65 Н*м	27 мм	0,6 мм
36К*	Бік подавання газу (Ø 19 мм або 3/4 дюйма)	70–75 Н*м	32 мм	1,0 мм

Примітка. Блоки 12К*, 18К*, 24К*, 36К*, є більшими за блоки 12К, 18К, 24К, 36К.

4. Під'єднання кабелю

• Внутрішній блок

Підключіть кабель живлення до зовнішнього блоку, окремо приєднавши проводи до клем на платі керування згідно з монтажною схемою.

Примітка. У деяких моделях необхідно демонтувати корпус, щоб приєднати кабелі до клем внутрішнього блоку.

• Зовнішній блок

1) Зніміть із блоку дверцята, що використовуються для забезпечення належного доступу, відкрутивши для цього гвинт. По одному під'єднайте проводи до клем на платі керування, як це описано нижче.

2) Закріпіть силовий кабель на платі керування за допомогою затискача.

3) Встановіть дверцята в початкове положення, зафіксувавши їх гвинтом.

4) Змонтуйте схвалений автоматичний вимикач між джерелом живлення та блоком моделі 24К. Необхідно встановити комутаційний пристрій, який буде в належний спосіб від'єднувати всі лінії живлення.



Застереження!

1. **Обов'язково передбачте окремий ланцюг живлення спеціально для кондиціонера. Метод під'єднання проводки демонструється на електричній схемі, наклеєній на внутрішньому боці дверцят для забезпечення доступу.**

2. **Переконайтеся в тому, що поперечний переріз кабелю відповідає вимогам, вказаним у технічних характеристиках джерела живлення.**

3. **Після приєднання кабелів перевірте стан проводів і переконайтеся в тому, що всі вони надійно зафіксовані.**

4. **Якщо кондиціонер розміщується в мокрій або вологій зоні, обов'язково встановіть автоматичний вимикач із функцією захисту від витоків на землю.**

Ємність (БТО/год)	Кабель живлення		З'єднувальний силовий кабель	
	Тип	Стандартна площа поперечного перерізу	Тип	Стандартна площа поперечного перерізу
5K... 13K	H07RN-F	0,75... 1,5 мм²X3	H05RN-F	0,75 мм²X4
	H07RN-F	0,75... 1,5 мм²X3	H07RN-F	0,75... 1,5 мм²X5
5K*... 13K*	H05VV-F	0,75... 1,5 мм²X3	H07RN-F	0,75... 1,5 мм²X4
	IS:694	0,75... 1,5 мм²X3	IS:9968	0,75... 1,5 мм²X4
14K... 18K	H07RN-F	1,5 мм²X3	H05RN-F	0,75 мм²X4
	H07RN-F	1,5 мм²X3	H07RN-F	1,5 мм²X5
14K*... 18K*	H05VV-F	1,5/2,5 мм²X3	H07RN-F	1,5/2,5 мм²X4
	IS:694	1,5/2,5 мм²X3	IS:9968	1,5/2,5 мм²X4
21K... 36K	H07RN-F	2,5 мм²X3	H05RN-F	0,75 мм²X4
	H07RN-F	2,5 мм²X3	H07RN-F	1,0 мм²X4
	H07RN-F	2,5 мм²X3	H07RN-F	2,5 мм²X5
21K*... 30K*	H05VV-F	2,5 мм²X3	H07RN-F	2,5 мм²X4
	IS:694	2,5 мм²X3	IS:9968	2,5 мм²X4
21K*... 24K*	H05VV-F	1,5 мм²X3	H07RN-F	1,5 мм²X4

ПРИМІТКА.

1. K* означає, що живлення в цій моделі надходить від внутрішнього блоку.
2. K** позначає модель внутрішнього блоку живлення зі шнуром і вилкою.
3. Для моделей 14K*... 18K*, що використовуються в тропічних кліматичних умовах (Т3), стандартна площа поперечного перерізу шнура живлення та з'єднувального силового кабелю становить 2,5 мм²*4.

Увага!

Необхідно забезпечити вільний доступ до штепсельної вилки навіть після встановлення приладу, щоб за потреби її можна було миттєво від'єднати від джерела живлення. Якщо це неможливо, від'єднайте прилад до двополюсного комутаційного апарату з повітряним просвітом між контактами не менше 3 мм, розташованого в місці, до якого забезпечується вільний доступ навіть після встановлення кондиціонера.

Характеристики кабелю для пристрою УВІМК./ВИМК.

Ємність (БТО/год)	Кабель живлення		З'єднувальний силовий кабель		З'єднувальний силовий кабель 1		Основна лінія подавання живлення
	Тип	Стандартна площа поперечного перерізу	Тип	Стандартна площа поперечного перерізу	Тип	Стандартна площа поперечного перерізу	
5K... 13K	H05VV-F	0,75... 1,5 мм²X3	H07RN-F H05RN-F	1,5 мм²X3 0,75... 1,0 мм²X3	H05RN-F	0,75 мм²X2 (тепловий насос)	До внутрішнього блоку
14K... 24K	H05VV-F	1,5... 2,5 мм²X3	H07RN-F	1,5... 2,5 мм²X3	H05RN-F	0,75 мм²X2 (тепловий насос)	До внутрішнього блоку
18K... 30K	H05VV-F	1,5... 2,5 мм²X3	H07RN-F	1,5... 2,5 мм²X4	H05RN-F	0,75 мм²X2 (тепловий насос, додатково)	До внутрішнього блоку
18K... 30K	H07RN-F	2,5 мм²X3	H05RN-F H07RN-F	1,0 мм²X3 1,0 мм²X4	H05RN-F	0,75 мм²X3 (тепловий насос)	До зовнішнього блоку Лише охолодження
24K... 36K	H07RN-F	2,5... 4,0 мм²X3	H05RN-F H07RN-F	0,75 мм²X4 1,0 мм²X4	H05RN-F	0,75 мм²X2 (тепловий насос, додатково)	До зовнішнього блоку
24K... 36K	H07RN-F	1,5 мм²X5	H05RN-F	0,75 мм²X4	H05RN-F	0,75 мм²X2 (тепловий насос)	До зовнішнього блоку

ПРИМІТКА.

Шнур вашого приладу може відрізнятися від зазначених у наведеному вище списку. Може використовуватися провідник, згаданий далі. Його поперечний переріз може бути більшим. Для сили струму 0... 6 А використовуйте шнур 0,75 мм² або 18AWG. Для 0... 10 А — 1 мм² або 16AWG. Для 0... 16 А — 1,5 мм² або 14AWG. Для 0... 20 А — 2,5 мм² або 14AWG. Для 0... 25 А — 2,5 мм² або 12AWG. Для 0... 32 А — 4 мм²

Схема з'єднань

Попередження!

Перш ніж переходити до роботи з клемми, необхідно від'єднати всі ланцюги живлення. Переконайтеся в тому, що колір проводів у зовнішньому блоці та номер клем співпадає з кольором і номером у внутрішньому блоці. Докладнішу інформацію див. на схемі з'єднань, розташованій біля клем всередині блоку.

Встановлення зовнішнього блоку

1. Встановлення дренажного патрубку та дренажного шланга (лише для моделі з тепловим насосом)

Коли зовнішній блок працює в режимі нагрівання, із нього стікає конденсат. Щоб не турбувати ваших сусідів і захистити довкілля, встановіть дренажний патрубок і дренажний шланг для відведення сконденсованої води. Просто змонтуйте дренажний патрубок і гумову прокладку на підставці зовнішнього блоку, а після цього під'єднайте дренажний шланг до патрубка, як це показано на рисунку, наведеному праворуч.

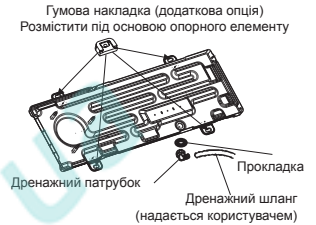

2. Встановіть і зафіксуйте на місці зовнішній блок. Надійно закріпіть блок на плоскій та міцній поверхні за допомогою болтів і гайок. Якщо ви встановлюєте блок на стіні або на даху, переконайтеся в тому, що опорний елемент надійно закріплений, та що він не розхитується під впливом суттєвих вібрацій чи сильного вітру.

3. Під'єднання трубок зовнішнього блоку
 - Зніміть ковпачки з 2-ходового та 3-ходового клапанів.
 - По одній під'єднайте трубки до 2-ходового й 3-ходового клапанів, застосовуючи потрібний момент затягування.
4. Під'єднання кабелю зовнішнього блоку (див. попередню сторінку)

Продування повітрям

Якщо в контурі охолодження залишається повітря, що містить вологу, це може призвести до виникнення несправності компресора. З'єднавши внутрішній та зовнішній блоки, видаліть повітря та вологу з контуру охолодження за допомогою вакуумного насоса, як це показано нижче.

Примітка. Щоб захистити довкілля, не відводьте холодильний агент безпосередньо в повітря.

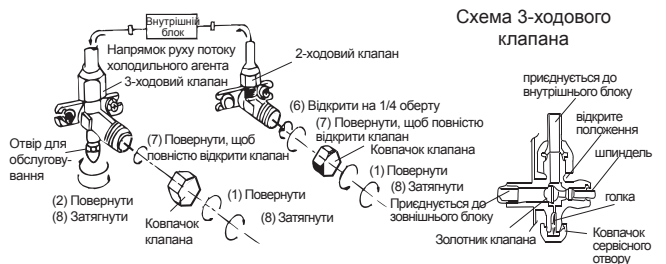
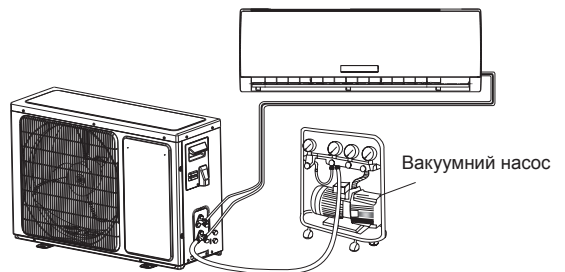

Як продувати повітряні трубки:

- (1) Розкрутіть і зніміть ковпачки з 2-ходового та 3-ходового клапанів.
- (2) Розкрутіть і зніміть ковпачок із сервісного клапана для.
- (3) Під'єднайте гнучкий шланг вакуумного насоса до сервісного клапана.
- (4) Запустіть вакуумний насос на 10–15 хвилин, поки він не створить рівень вакууму 100 Па (абсолютне значення).
- (5) Не вмикаючи вакуумний насос, перекрийте контур низького тиску на його колекторі. Після цього вимкніть вакуумний насос.
- (6) Відкрийте 2-ходовий клапан на 1/4 оберту та закрийте його через 10 с. Перевірте герметичність усіх з'єднань за допомогою рідкого мила або електронного детектора витоків.
- (7) Поверніть штоки 2-ходового та 3-ходового клапанів у такий спосіб, щоб повністю відкрити клапани. Від'єднайте гнучкий шланг вакуумного насоса.
- (8) Встановіть на місце та затягніть усі ковпачки клапанів.

Технічне обслуговування

♦ Технічне обслуговування передньої панелі

<p>1 Від'єднайте пристрій від мережі електропостачання.</p>  <p>Спочатку вимкніть прилад, і лише після цього від'єднайте його від джерела живлення.</p>	<p>2</p>  <p>Щоб зняти верхню панель, візьміться за неї в точці «а» та потягніть назовні.</p>
<p>3 Протріть панель м'якою сухою тканиною.</p>  <p>Протріть панель сухою м'якою тканиною.</p> <p>Якщо панель надто сильно забруднена, протріть її м'якою вологою тканиною.</p>	<p>4 У жодному разі не очищуйте прилад леткими речовинами, як-от бензин, або полірувальним порошком.</p> 
<p>5 У жодному разі не розбризкуйте воду на внутрішній блок.</p>  <p>Небезпека! Ураження струмом!</p>	<p>6 Встановіть передню панель на місце та закрийте її.</p> <p>Встановіть передню панель на місце та закрийте її, взявшись за неї в точці «б» і потягнувши донизу.</p> 

♦ Технічне обслуговування повітряного фільтра

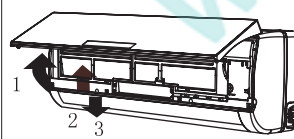
<p>1 Вимкніть прилад, від'єднайте його від джерела живлення та зніміть повітряний фільтр.</p>  <ol style="list-style-type: none"> 1. Відкрийте передню панель. 2. Акуратно натисніть на ручку фільтра спереду. 3. Візьміться за ручку та витягніть фільтр назовні. 	<p>2 Очистіть повітряний фільтр і встановіть його на місце.</p>  <p>Якщо бруд дуже помітний, очистіть фільтр розчином мийного засобу в теплій воді. Очистивши фільтр, добре просушіть його в тіні.</p>
<p>3 Знову закрийте передню панель.</p> <p>Якщо кондиціонер працює в дуже запиленому середовищі, очищуйте повітряний фільтр кожні два тижні.</p>	<p>Повітряний фільтр необхідно очищувати після приблизно 100 годин експлуатації пристрою.</p>

♦ Умови роботи

Робоча температура інверторного пристрою

Температура		Охолодження	Нагрівання	Сушіння
Температура в приміщенні	макс.	32 °C	27 °C	32 °C
	мін.	21 °C	7 °C	18 °C
Зовнішня температура	макс.	* примітка	24 °C	43 °C
	мін.	* примітка	-15 °C	21 °C

ПРИМІТКА.

* Оптиміальних експлуатаційних характеристик можна досягти в межах цього діапазону робочої температури. Якщо кондиціонер експлуатується за температури, що виходить за межі вказаного вище діапазону, може спрацювати захисний пристрій, що спричинить зупинку в роботі.

* Зазвичай, максимальна зовнішня температура становить 43 °C, проте для деяких моделей вона може досягати 46 °C, 48 °C або 50 °C. Для моделей, що працюють у тропічних кліматичних умовах (ТЗ), максимальна зовнішня температура дорівнює 55 °C.

* У деяких моделях режим охолодження може підтримуватися за температури навколишнього повітря -15 °C завдяки їхньому унікальному дизайну. Зазвичай, оптимальна ефективність охолодження досягається за температури понад 21 °C. За докладнішою інформацією звертайтеся до свого продавця.

* Деякі моделі можуть забезпечувати нагрівання за температури навколишнього повітря -15 °C, деякі моделі обігрівають за -20 °C, і гріють навіть ще за нижчої температури. Деякі пристрої можуть працювати в нормальному режимі за температури, що виходить за межі вказаного діапазону. У кожній конкретній ситуації потрібно консультиватися з продавцем. Якщо кондиціонер упродовж тривалого періоду часу працює в режимі «ОХОЛОДЖЕННЯ» або «ОСУШЕННЯ» в приміщенні з відкритими дверима чи вікном, коли відносна вологість перевищує відмітку 80%, із його випускного отвору може капати роса.

Робоча температура пристрою УВІМК./ВИМК.

У перелічених нижче ситуаціях може спрацювати захисний пристрій, що призведе до зупинки роботи пристрою.

НАГРІВАННЯ	Температура навколишнього повітря понад 24 °C
	Температура навколишнього повітря нижче -7 °C
	Температура в приміщенні понад 27 °C

ОХОЛОДЖЕННЯ	* примітка
	Температура в приміщенні нижче 21 °C
ОСУШЕННЯ	Температура в приміщенні нижче 18 °C

ПРИМІТКА.

*Зазвичай, макс. зовнішня температура становить 43 °C, проте для деяких моделей вона може досягати 46 °C, 48 °C або 50 °C. Для моделей, що працюють у тропічних кліматичних умовах (ТЗ), макс. зовнішня температура дорівнює 55 °C. Деякі пристрої можуть працювати в нормальному режимі за температури, що виходить за межі вказаного діапазону. У кожній конкретній ситуації потрібно консультиватися з продавцем.

Якщо кондиціонер упродовж тривалого періоду часу працює в режимі «ОХОЛОДЖЕННЯ» або «ОСУШЕННЯ» у приміщенні з відкритими дверима чи вікном, коли відносна вологість перевищує відмітку 80%, із його випускного отвору може капати роса.

♦ Шумове забруднення

- Встановлюйте кондиціонер на конструкції, яка розрахована на його вагу. У цьому разі він працюватиме тихіше.
- Монтуйте зовнішній блок у місці, де із системи виходить повітря, і де шум від його роботи не турбуватиме ваших сусідів.
- Не розміщуйте жодні перешкоди перед випускним отвором для повітря зовнішнього блоку, адже вони збільшують рівень шуму.

◆ Функції захисного пристрою

- Захисний пристрій спрацює в таких ситуаціях.
 - Перш ніж перезапустити прилад одразу після його вимкнення або після зміни режиму роботи, вам потрібно зачекати 3 хвилини.
 - Якщо ви відразу під'єднаєте прилад до джерела живлення та увімкнете його, він може запуститися через 20 с.
- Якщо робота приладу повністю зупинилася, знову натисніть кнопку «УВИМК./ВИМК.», щоб перезапустити його. Після скидання таймера його потрібно знову виставити.

◆ Функції режиму «НАГРІВАННЯ»

Попереднє нагрівання

На початку роботи кондиціонера в режимі «НАГРІВАННЯ» потік повітря починає виходити з внутрішнього блоку через 2–5 хвилин після запуску.

Розморожування

Під час роботи в режимі «НАГРІВАННЯ» прилад автоматично розморожується (видаляє лід), щоб збільшити свій ККД. Ця процедура зазвичай триває 2–10 хвилин. Поки йде розморожування, вентилятори не працюють.

Після завершення процесу розморожування прилад автоматично повертається до роботи в режимі «НАГРІВАННЯ».

Примітка. Робота в режимі нагрівання не використовується в моделях кондиціонерів, призначених лише для охолодження.

Пошук та усунення несправностей

Перелічені нижче ситуації не завжди свідчать про несправність кондиціонера, тому спочатку перевірте прилад, перш ніж звертатися по допомогу в сервісну службу.

Проблема	Аналіз причини її виникнення
Не запускається 	<ol style="list-style-type: none"> Чи не спрацював захисний пристрій, і чи не перегорів плавкий запобіжник? Почекайте 3 хвилини та знову увімкніть кондиціонер — можливо, захисний пристрій не дає йому запуститися. Чи не сіли батарейки в пульт дистанційного керування? Чи правильно під'єднана штепсельна вилка?
Відсутній потік охолоджувального або обігрівального повітря 	<ol style="list-style-type: none"> Чи не забруднився повітряний фільтр? Чи не заблоковані впускні та випускні отвори кондиціонера? Чи правильно налаштована температура?
Проблеми з управлінням 	За наявності сильних завад (через надмірний розряд статичної електрики, відхилення напруги джерела живлення) нормальна робота приладу буде порушена. У цьому разі від'єднайте прилад від джерела живлення та знову під'єднайте його через 2–3 с.
Не вмикається негайно 	Зміна режиму під час роботи: пристрій знову запуститься із затримкою тривалістю 3 хвилини.
Специфічний запах 	Запах може надходити від іншого джерела, наприклад, від меблів, сигарет тощо: прилад його засмоктує та викидає разом із повітрям.

Проблема	Аналіз причини її виникнення
Звук води, що біжить 	Спричинений потоком холодильного агента в кондиціонері — це не проблема. Звук розморожування під час роботи в режимі нагрівання.
Чутне потрескування 	Поява цього звуку може бути спричинена розширенням або звуженням передньої панелі через зміну температури.
Із випускного отвору розбризкується туман 	Туман з'являється, коли повітря в приміщенні стає занадто холодним, оскільки холодне повітря відводиться з внутрішнього блоку під час роботи в режимі «ОХОЛОДЖЕННЯ» або «ОСУШЕННЯ».
Індикатор компресора постійно світиться (червоним), і робота внутрішнього вентилятора зупиняється.	Пристрій переходить із режиму нагрівання в режим розморожування. Індикатор згасне впродовж десяти хвилин, і пристрій повернеться в режим нагрівання.

Інформація, що відображається на дисплеї

№	Дисплей	Пояснення
1	88	Індикатори температури Температура, задана на дисплеї. Через 200 годин експлуатації в цьому місці з'являється напис «FC», який нагадує про необхідність очищення фільтра. Після очищення фільтра натисніть кнопку скидання, що розташована на внутрішньому блоці за передньою панеллю, щоб перезавантажити дисплей (додаткова опція).
2		Індикатор роботи Цей індикатор світиться, коли кондиціонер працює. Під час розморожування він блимає.
3		Індикатор таймера Цей індикатор світиться впродовж попередньо визначеного періоду часу.
4		Індикатор сплячого режиму. Цей індикатор світиться, коли прилад перебуває в сплячому режимі.
5		Індикатор вибору режиму У режимі підігрівання світиться оранжевим кольором, в інших режимах — білим.
6		Індикатор роботи Цей індикатор світиться, коли кондиціонер працює. Під час розморожування він блимає.
7		Індикатор швидкості роботи вентилятора
8		Приймач сигналу
9		Індикатор інтелектуального бездротового зв'язку (Wi-Fi) Цей індикатор світиться, коли активована функція Wi-Fi.
10		Індикатор іонізатора повітря (NANO E) Цей індикатор світиться, коли прилад працює в режимі іонізації повітря.
11		Індикатор режиму «ТІЛЬКИ ВЕНТИЛЯТОР» Цей індикатор світиться, коли прилад працює в режимі «ТІЛЬКИ ВЕНТИЛЯТОР».
12		Індикатор «Потік повітря, спрямований на вас/потік повітря, не спрямований на вас»
13		Індикатор вологості Цей індикатор світиться, коли прилад працює в режимі контролю рівня вологості.
14	AI	Індикатор інтелектуальної роботи з використанням технології штучного інтелекту Цей індикатор світиться, коли прилад працює в режимі штучного інтелекту.

Приклад:

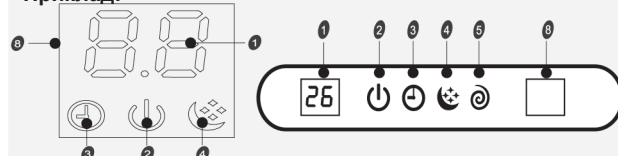

■ Наведені символи можуть відрізнятися від тих, що використовуються в інших моделях, проте вони виконують аналогічні функції.

Пульт ДК

Пульт ДК

Цей пульт ДК передає системі сигнал.

- 1 КНОПКА ON/OFF**
Кондиціонер почне роботу, якщо до нього підведене живлення, або зупиниться, якщо ви натиснете цю кнопку.
- 2 КНОПКА MODE**
Натисніть цю кнопку для вибору режиму роботи.
- 3 КНОПКА FAN**
Використовується для автоматичного вибору швидкості вентилятора у такій послідовності: висока, середня або низька.
- 4 5 КНОПКА НАЛАШТУВАННЯ КІМНАТНОЇ ТЕМПЕРАТУРИ**
Використовується для налаштування кімнатної температури й таймера, а також поточного часу.
- 6 ІНТЕЛЕКТУАЛЬНА КНОПКА (передбачена не на всіх моделях)**
Використовується для безпосереднього переходу в режим fuzzy logic, незалежно від того, чи включено кондиціонер.
- 7 12 КНОПКА ХИТАННЯ ЖАЛЮЗІ (передбачена не на всіх моделях)**
Використовується для старту або припинення вертикального регулювання хитання жалюзі й налаштування бажаного напрямку повітряного потоку up/down
- 8 КНОПКА СНУ**
Використовується для налаштування або скасування роботи Sleep Mode
- 9 КНОПКА IFEEL (САМОВІДЧУТТЯ)**
Використовується для встановлення режиму IFEEL. Натисніть на кнопку один раз для увімкнення функції IFEEL. Натисніть на кнопку ще раз для вимкнення функції IFEEL. Рекомендується зберігати пульт ДК в місці, де внутрішній блок зможе з легкістю отримувати сигнал. При зупиненні кондиціонера рекомендується вимикати режим IFEEL для економії енергії.
- 10 КНОПКА SUPER**
Використовується для старту або припинення швидкого cooling/heating (швидке охолодження діє за високої швидкості вентилятора при температурі, автоматично встановленій до 16 °С, швидке нагрівання діє за автоматичної швидкості вентилятора при температурі, автоматично встановленій до 30 °С).
- 11 КНОПКА ГОДИННИК**
Використовується для налаштування поточного часу.

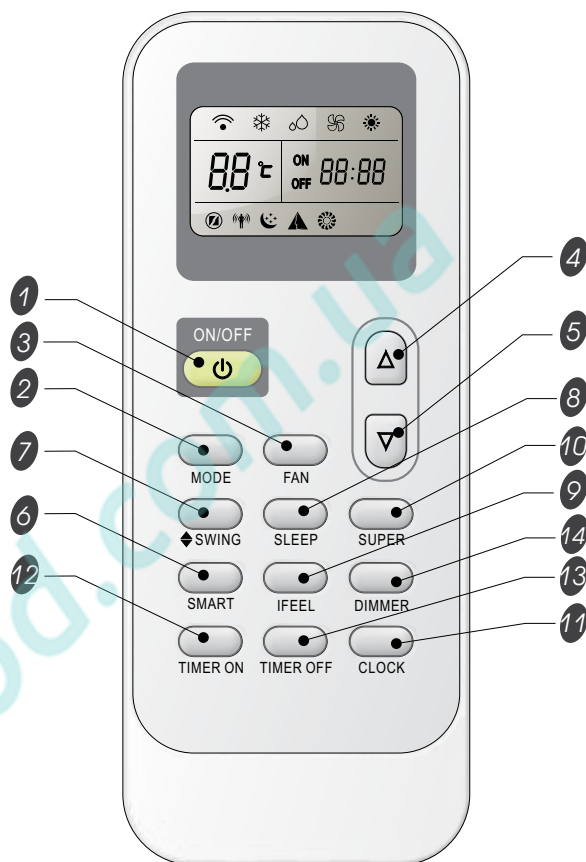

- 12 13 КНОПКА TIMER ON/OFF**
Використовується для налаштування або скасування роботи таймера.

Індикація на дисплеї

- | | | | |
|-------------------------|--|---------------------------|---|
| Індикатор (охолодження) | Автоматичний вибір швидкості вентилятора | Інтелектуальний індикатор | Передача сигналу |
| Індикатор осушення | Висока швидкість вентилятора | Індикатор сну | Відображення встановленого таймера
Відображення поточного часу |
| Індикатор вентилятора | Середня швидкість вентилятора | Самовідчуття | |
| Індикатор нагрівання | Низька швидкість вентилятора | Індикатор супер | Температури |

Увага: Кожен режим і відповідна функція будуть докладно описані на подальших сторінках.

Пульт ДК

Пульт ДК

- **Як вставити батарейки**
Зсуньте кришку батарейного відсіку в напрямку стрілки. Вставте нові батарейки, перевірте, щоб батарейки були правильно встановлені (+) і (-). Зсуньте кришку батарейного відсіку у зворотному напрямку.

Увага:

- Використовуйте дві батарейки LR03 AAA (1,5 В). Не можна використовувати акумулятори. Коли дисплей почне темніти, замініть батарейки.

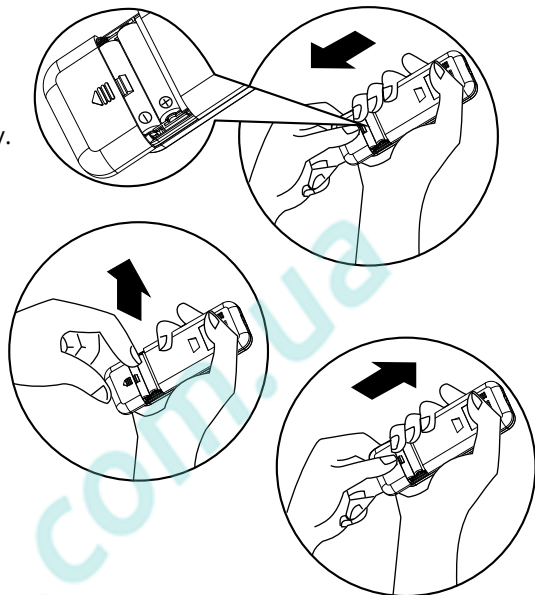

- **Встановлення й зауваження щодо використання пульта ДК**

Пульт ДК може бути встановлений на стіні за допомогою пристрою для тримання. Увага: це приладдя для тримання є опцією.

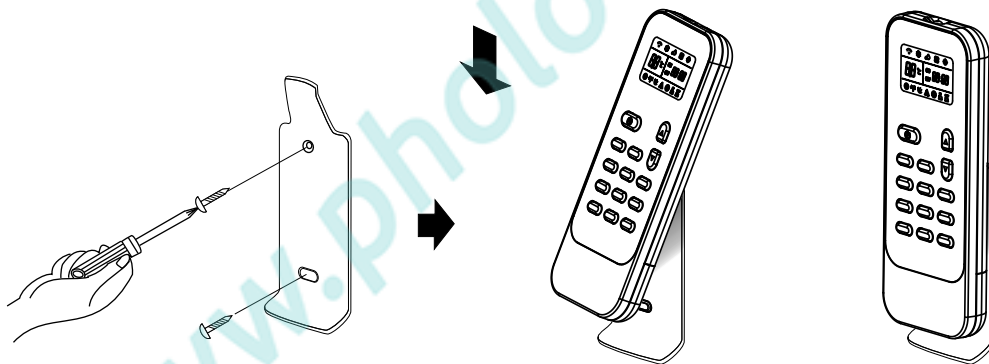

- **Як використовувати**

Кімнатний кондиціонер діє у результаті приймання сигналу від пульта ДК. Пульт ДК керує кондиціонером з відстані не більше 7 м, коли пульт направлений на приймач сигналів на внутрішньому блоці.

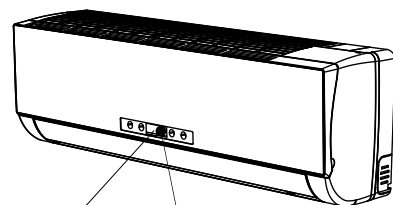

Приймач сигналів

⚠ Попередження

Для того, щоб передати відповідний сигнал від пульта дистанційного керування на внутрішній блок, слід тримати приймач сигналів подалі від наступних пристроїв:

- пряме сонячне світло або інші потужні промені або тепло,
- телевизор із плоским екраном або інші електроприлади, які реагують на пульт дистанційного керування.

Крім того, кондиціонер не працюватиме, якщо штори, двері або інші матеріали блокують сигнали, що надходять на внутрішній блок від пульта дистанційного керування. Якщо сигнал передається неправильно, слід усунути перешкоди або звернутися за консультацією до місцевого дилера.

Інструкція з експлуатації

Режим роботи

Режим вибору

При кожному натисканні кнопки MODE (РЕЖИМ) режим роботи змінюється в такій послідовності:
ОХОЛОДЖЕННЯ → ОСУШЕННЯ → тільки ВЕНТИЛЯТОР → НАГРІВАННЯ



- ❑ Обігрів не доступний в кондиціонерах, розрахованих тільки на охолодження

Режим вентилятора

При кожному натисканні кнопки «FAN» (ВЕНТИЛЯТОР) швидкість вентилятора змінюється в послідовності:

автоматична → висока → середня → низька



- ❑ В режимі «FAN ONLY» доступні тільки «High», «Medium» і «Low». В режимі осушення швидкість вентилятора автоматично налаштована на «AUTO», у такому випадку кнопка «FAN» є недоступною.

Налаштування температури

▲ Натисніть один раз – температура збільшиться на 1 °C.

▼ Натисніть один раз для зниження встановленої температури на 1 °C.

- ❑

Ефективний діапазон налаштування температури	
* НАГРІВАННЯ ОХОЛОДЖЕННЯ	16 °C...30 °C
ОСУШЕННЯ	-7...7
ТІЛЬКИ ВЕНТИЛЯТОР	Неможливо налаштувати

Увага: Обігрів не доступний в кондиціонерах, розрахованих тільки на охолодження
Увага: в режимі DRY можна знизити або підвищити температуру в діапазоні +/-2 °C (на деяких моделях +/-7 °C), якщо вам все ще некомфортно

Увімкнення

Натисніть кнопку , коли апарат приймає сигнал, індикатор RUN (дії) на внутрішньому блоці світиться.

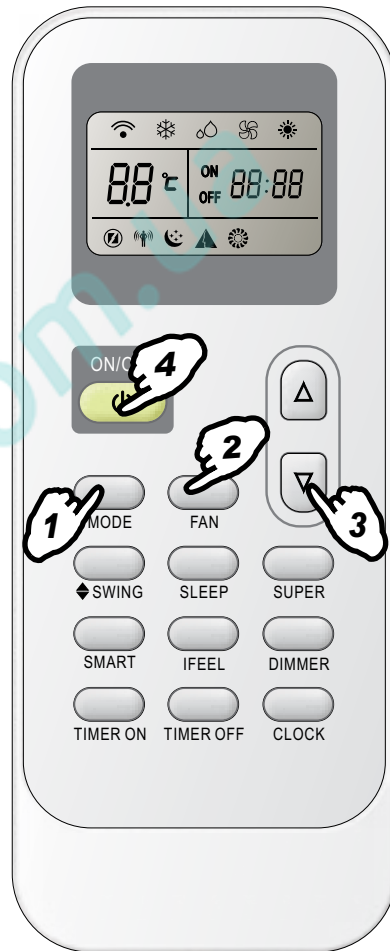

Режими роботи SWING, TIMER ON, TIMER OFF, ГОДИННИК, SLEEP і SUPER будуть детально описані на подальших сторінках.

- ❑
- При зміні режиму іноді блок не відразу реагує. Зачекайте три хвилини.
- Під час нагрівання повітряний потік надходить не відразу, а за 2-5 хв., коли температура нагрівача на внутрішньому блоці підвищиться.
- Зачекайте три хвилини перед рестартом цього апарата.

Інструкція з експлуатації

Керування напрямком повітряного потоку (передбачено не на всіх моделях)

Керування напрямком повітряного потоку

Вертикальний повітряний потік автоматично регулюється до певного кута, відповідно до режиму роботи, після увімкнення цього блока.

Режим роботи	Напрямок повітряного потоку
ОХОЛОДЖЕННЯ, ОСУШЕННЯ	горизонтальний
* НАГРІВАННЯ, ТІЛЬКИ ВЕНТИЛЯТОР	вниз

За бажанням напрямком повітряного потоку теж можна відрегулювати натисканням кнопки «SWING» на пульті ДК.

5



SWING

*Режим нагрівання застосовується тільки в моделі з тепловим насосом.

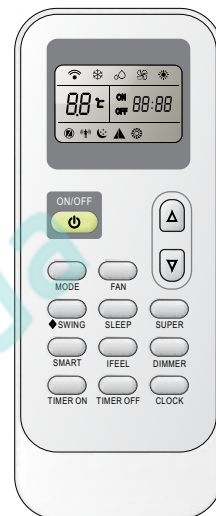

Керування вертикальним повітряним потоком (за допомогою пульта ДК)

Використовуйте пульт ДК для налаштування різних кутів потоку або специфічного кута, якщо це потрібно.

Повітряний потік хитання

Натисніть кнопку «◆ SWING» один раз – жалюзі будуть автоматично хитатися вертикально, вгору-вниз.

Бажаний напрямком повітряного потоку

Натисніть «◆ SWING» вдруге, ви зупините жалюзі в потрібній позиції.

Керування горизонтальним повітряним потоком (за допомогою пульта ДК)

Використовуйте пульт ДК для налаштування різних кутів потоку або специфічного кута, якщо це потрібно.

Повітряний потік хитання

Натискання кнопки «◆ SWING» один раз дозволить увімкнути автоматичне горизонтальне хитання жалюзі вліво-вправо.

Бажаний напрямком повітряного потоку

Натисніть «◆ SWING» вдруге, ви зупините жалюзі в потрібній позиції.

Увага: Якщо у блоці відсутні чотири функції повітряного потоку, Ви самі можете регулювати горизонтальний повітряний потік (передбачено не на всіх моделях).

- A** Не змінюйте напрямком вертикальних жалюзі вручну, це може спричинити поломку. Якщо це сталося, спочатку вимкніть блок і від'єднайте джерело живлення, потім знов підключіть джерело живлення.
- B** Краще не залишати вертикальні жалюзі на довгий час нахиленими вниз у режимі охолодження (COOLING) або осушування (DRY), для запобігання крапанню конденсату.

Інструкція з експлуатації

Режим SMART (передбачений не на всіх моделях)

Натисніть кнопку SMART – блок перейде в режим SMART (режим роботи fuzzy logic). У цьому режимі температура й швидкість вентилятора автоматично налаштовуються відповідно до фактичної температури в приміщенні. Для моделей типу спліт, наприклад, настінних і деяких підлогових кондиціонерів, режим роботи, а також задана температура повинні визначатися залежно від температури в приміщенні.

Режим роботи й температура залежать від кімнатної температури		
Модель теплового насоса		
Кімнатна температура	Режим роботи	Задана температура
21 °C або нижче	НАГРІВАННЯ	22 °C
21 °C – 23 °C	ТІЛЬКИ ВЕНТИЛЯТОР	
23 °C – 26 °C	ОСУШЕННЯ	Кімнатна температура підвищиться на 2 °C після 3 хв. роботи
Понад 26 °C	ОХОЛОДЖЕННЯ	26 °C
Моделі з тільки cooling (охолодження)		
Кімнатна температура	Режим роботи	Задана температура
23 °C або нижче	ТІЛЬКИ ВЕНТИЛЯТОР	
23 °C – 26 °C	ОСУШЕННЯ	Кімнатна температура підвищиться на 2 °C після 3 хв. роботи
Понад 26 °C	ОХОЛОДЖЕННЯ	26 °C

Для промислових моделей, таких як кондиціонери касетного типу, кондиціонери каналного типу, а також для підлогово-стельових і деяких підлогових кондиціонерів, режим роботи повинен визначатися на підставі різниці між заданою температурою й температурою усередині приміщення.

Режим роботи визначається на підставі різниці між заданою температурою й температурою всередині приміщення		
Модель теплового насоса		
Кімнатна температура	Режим роботи	Задана температура
Нижче $T-3$ °C	НАГРІВАННЯ	T
$T-3$ °C \leq Твсередині \leq T+3 °C	ТІЛЬКИ ВЕНТИЛЯТОР	T
Вище T+3 °C	ОХОЛОДЖЕННЯ	T
Моделі з тільки cooling (охолодження)		
Кімнатна температура	Режим роботи	Задана температура
T+3 °C або нижче	ТІЛЬКИ ВЕНТИЛЯТОР	T
Вище T+3 °C	ОХОЛОДЖЕННЯ	T



☑ Кнопка SMART не працює в режимі SUPER. Натисніть кнопку MODE для скасування режиму SMART.

Увага: Температура, потік повітря та напрямок в режимі SMART налаштовуються автоматично.



Тим не менш, можна здійснити зниження або підвищення температури в діапазоні ± 2 °C (на деяких моделях ± 7 °C) на пульті ДК, якщо вам все ще некомфортно.

Інструкція з експлуатації

Режим SMART (передбачений не на всіх моделях)

Що ви можете робити при SMART режимі		
Ваші відчуття	Кнопка	Процес регулювання
Некомфортно через невідповідний об'єм повітряного потоку	 FAN	Швидкість внутрішнього вентилятора змінюється щоразу при натисканні цієї кнопки в такій послідовності: автоматична, висока, середня й низька.
Некомфортно через невідповідний напрямок потоку.	 SWING	Натисніть її, щоб вертикальні жалюзі змінили свій напрямок. Натисніть її ще раз – хитання припиниться. Як коригувати горизонтальний повітряний потік – див. на попередній сторінці.

Кнопка ГОДИННИК

Ви можете налаштувати поточний час натисканням кнопки CLOCK (ГОДИННИК), потім використовуючи кнопки  і  налаштуйте правильний час, натисніть кнопку налаштування поточного часу ще раз – поточний час налаштовано.

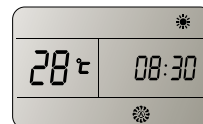

Режим Super

Режим Super

- Режим SUPER використовується для запуску або скасування режиму швидкого охолодження або нагрівання. При активному режимі SUPER на дисплеї відображається значок .
- Швидке охолодження працює на високій швидкості вентилятора, при цьому автоматично встановлюється температура 16 °C. При швидкому нагріванні вентилятор переходить в автоматичний режим, а температура автоматично встановлюється на 30 °C.
- Режим SUPER можна встановити, тільки якщо пристрій уже працює або підключений до мережі.
- У режимі SUPER Ви можете встановлювати температуру, напрямок повітряного потоку, таймер. Якщо ви хочете вийти з режиму SUPER, натисніть кнопку SUPER, MODE, FAN, ON/OFF або SLEEP, і дисплей повернеться у звичайний режим.

Примітки:

- Кнопка SMART не працює в режимі SUPER.
- Пристрій продовжуватиме працювати в режимі SUPER, якщо Ви не вийдете з нього, натиснувши будь-яку з кнопок, перерахованих вище.
- Функція нагрівання НЕ працює в кондиціонерах, призначених тільки для охолодження.
- Для лінійки продукції першого покоління не можна встановити температуру в режимі SUPER, проте Ви можете скористатися кнопкою TEMPERATURE SETTING (налаштування температури) для того, щоб вийти з режиму SUPER.

Інструкція з експлуатації

Режим TIMER

Зручно встановлювати таймер кнопками TIMER ON/OFF, коли ви виходите зранку, для досягнення комфортної температури, коли ви повернетесь додому.

► Як налаштувати TIMER ON

Кнопка TIMER ON може налаштовувати таймер на увімкнення пристрою в бажаний час.

- i) Натисніть кнопку TIMER ON. Коли на дисплеї почне блимати «ON 12:00», натискайте кнопки ▲ або ▼ для вибору бажаного часу увімкнення пристрою.

Збільшення

Зменшення

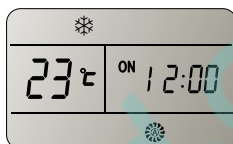

Натисніть ▲ або ▼ один раз для збільшення або зменшення часу на 1 хв.

Натисніть ▲ або ▼ дві секунди для збільшення або зменшення часу на 10 хв.

Натисніть ▲ або ▼ тривалий час для збільшення або зменшення часу налаштування на 1 годину.

Увага: Якщо Ви не налаштуєте час за 10 секунд після того, як Ви натиснули кнопку TIMER ON, пульт ДК автоматично вийде з режиму TIMER ON.

- ii) Коли бажаний Вами час відображено на LCD, натисніть кнопку TIMER ON і підтвердіть його.

Ви почувете «звуковий сигнал».

«ON» припинить мерехтіти.

Індикатор TIMER (ТАЙМЕР) на внутрішньому блоці світитиметься (передбачено не на всіх моделях).

- iii) Після відображення встановленого часу, протягом 5 секунд на РКД пульта буде відображено годинник

► Як скасувати TIMER ON

Натисніть кнопку TIMER ON ще раз. Ви почувете звуковий сигнал й індикатор зникне.

Увага: TIMER OFF встановлюється аналогічно. Ви можете налаштувати відключення кондиціонера в заданий час.

Режим сну

Режим сну

Режим сну можна налаштувати в режимах COOLING, HEATING або DRYING. Ця функція зробить середовище більш комфортним для сну.

У режимі сну:

- пристрій автоматично припинить роботу після того, як відпрацює 8 годин.
- швидкість вентилятора автоматично налаштована на низьку.
- *задана температура збільшиться максимум на 2 градуси, якщо цей апарат працює в режимі охолодження понад 2 години безперервно, потім залишиться стабільною.
- Задана температура зменшиться максимум на 2 градуси, якщо цей апарат працює в режимі нагрівання понад 2 години безперервно, потім залишиться стабільною.

***Увага: В режимі охолодження, якщо кімнатна температура дорівнює 26 °C або нижче, задана температура не зміниться (передбачено не на всіх моделях).**

Увага: Обігрів не доступний в кондиціонерах, розрахованих тільки на охолодження.

Увага: Натискання на кнопку SUPER, SMART, MODE, SLEEP або FAN скасовує режим SLEEP.

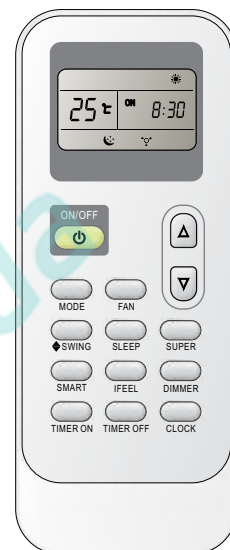

Технічні характеристики

Внутрішній блок		LS-07ODI3	LS-09ODI3	LS-12ODI3	LS-018ODI3	LS-024ODI3	
Зовнішній блок		LU-07ODI3	LU-09ODI3	LU-12ODI3	LU-018ODI3	LU-024ODI3	
Електроживлення	В/Ф/Гц	220-240~/1/50					
Охолодження	Потужність охолодження	Вт	2150(650~2500)	2600(900~3000)	3200(900~3550)	5550(2000-6100)	6800(1000-7200)
	Номінальна споживана потужність	Вт	670(240~950)	810(280~1230)	995(280~1350)	1725(540-2100)	2120(300-2600)
	Номінальний струм	А	3,7	3,7	4,5	7,7	9,5
Нагрівання	Потужність обігріву	Вт	2150(650~2500)	2650(900~3000)	3250(900~3550)	5850(1900-6500)	6800(1000-6900)
	Номінальна споживана потужність	Вт	595(220~1000)	730(230~1200)	900(230~1300)	1620(450-2100)	1880(300-2000)
	Номінальний струм	А	3,3	3,3	4,0	7,3	8,5
Витрата повітря внутрішнього блоку	м ³ /час	550	550	580	1000	1150	
Рівень шуму внутрішнього блоку (В / С / Н)	дБ	38/35/33/25	38/35/33/26	39/35/33/26	44/41/36/34	46/43/39/36	
Внутрішній блок	Розміри (Д*В*Г)	мм	745×270×214	745×270×214	745×270×214	960×315×230	1085×315×236
	Розміри в упаковці (Д*В*Г)	мм	800×335×260	800×335×265	800×335×265	1022×380×302	1170×390×315
	Вага Нетто	кг	7	7,7	7,9	12,5	15
	Вага Брутто	кг	8,5	9,2	9,4	14,5	17,5
Рівень шуму зовнішнього блоку	дБ	51	51	52	55	55	
Зовнішній блок	Розміри (Д*В*Г)	мм	660×482×240	660×482×240	660×482×240	780×540×260	860×650×310
	Розміри в упаковці (Д*В*Г)	мм	780×530×315	780×530×315	780×530×315	910×600×360	995×720×420
	Вага Нетто	кг	22,6	22,5	22,8	31	45
	Вага Брутто	кг	24,6	24,5	24,8	34,0	49
Компресор		RECHI	RECHI	RECHI	HIGHLY	GMCC	
Тип фреона		R410A	R410A	R410A	R410A	R410A	
Вага	гр	480	540	610	1180	1500	
Хімічна формула		CH2F2(50%)+CHF2CF2(50%)					



ІНФОРМАЦІЯ ПРО ПІДТВЕРДЖЕННЯ ВІДПОВІДНОСТІ ПРОДУКТУ

Кондиціонери відповідають вимогам відповідних Технічних регламентів:

- Технічному регламенту електромагнітної сумісності обладнання (постанова КМУ від 16 грудня 2015р. № 1077);
- Технічного регламенту низьковольтного електричного обладнання (постанова КМУ від 16 грудня 2015р. №1067);
- Технічного регламенту обмеження використання деяких небезпечних речовин в електричному та електронному обладнанні (постанова КМУ від 10 березня 2017р. № 139);
- Технічного регламенту енергетичного маркування кондиціонерів повітря (постанова КМУ від 24 травня 2017р. № 360);
- Технічного регламенту щодо встановлення системи для визначення вимог з екодизайну енергоспоживчих продуктів (постанова КМУ від 03.10.2018 № 804);
- Технічного регламенту щодо вимог до екодизайну для кондиціонерів повітря та вентиляторів, призначених для особистого комфорту (постанова КМУ від 14 серпня 2019р. № 739);

Декларації про відповідність можна знайти на сайті www.leberg.ua

Вироблено на замовлення ТМ «LEBERG»

Адреса потужностей виробництва:

HISENSE INTERNATIONAL (HK) CO., LIMITED, No.8 Ronggang Road, Ronggui, Shunde, Foshan, Guangdong, Post Code 528 303 China, Китай, China, Китай

З питань гарантійного обслуговування, ремонту та прийняття претензій від споживача звертайтеся до уповноваженого представника в Україні:

ТОВ «ТОРГОВА КОМПАНІЯ «ОПТИМ» Україна, 03134 м. Київ, вул. Пшенична, 9
(безкоштовно зі стаціонарних телефонів, в межах України):

(044) 406-40-46

0-800-50-70-35

У зв'язку з тим, що перелік сервісних центрів постійно змінюється, актуальний перелік авторизованих сервісних центрів Ви можете отримати на офіційному сайті: optim911.com.ua

Будь-яку додаткову інформацію Ви можете отримати на сайті www.optim.ua

Дата вироблення вказана на виробі.

ГАРАНТІЙНІ ЗОБОВ'ЯЗАННЯ

Шановний Покупець!

**Дякуємо Вам за покупку продукції
ТМ Leberg та довіру до нашої компанії!**

Ці умови гарантії діють на території України. При виявленні недоліків протягом гарантійного строку, споживач має право висунути вимоги, встановлені чинним законодавством про захист прав споживачів щодо їх усунення.

Переконливо просимо Вас уважно перевірити правильність заповнення гарантійного талону. При відсутності відмітки підприємства торгівлі про продаж, розрахункового документа з датою продажу, гарантійний термін визначається від дати випуску виробу.

В конструкцію, комплектацію або технологію виготовлення виробу, з метою поліпшення його технічних характеристик, можуть бути внесені зміни. Такі зміни вносяться у виріб без попереднього повідомлення Покупця та не тягнуть зобов'язань щодо змін/поліпшення раніше вироблених виробів

Ми гарантуємо високу якість, надійну та безпечну роботу своєї продукції, за умови дотримання технічних вимог, що викладені в інструкції з експлуатації.

Зовнішній вид та комплектність виробу

Ретельно перевірте зовнішній вигляд виробу та його комплектність. Усі претензії щодо зовнішнього вигляду та комплектності виробу пред'являйте Продавцю при покупці виробу. Також, при отриманні і оплаті виробу через Інтернет – магазин та доставки його кур'єром, Покупець у присутності кур'єра, зобов'язаний перевірити повноту комплектації й зовнішній вигляд виробу на предмет відсутності фізичних дефектів (подряпин, тріщин, сколів, і т.п.). Після від'їзду кур'єра або виходу покупця з магазину, претензії з цих питань не приймаються.

Загальні правила монтажу (підключення) виробу.

(якщо виріб має потребу в монтажі або підключення)

Виробник рекомендує здійснювати установку та підключення товару спеціалістами авторизованих сервісних центрів (далі – АСЦ). Виробник не несе жодної відповідальності за будь-який збиток, завданий споживачеві, фізичним або юридичним особам внаслідок установки та підключення, що не відповідають вимогам, зазначеним в інструкції з експлуатації (монтажу).

У разі звернення до інших організацій або до фізичних осіб, що мають відповідні ліцензії і сертифікати, вимагайте щоб майстер залишив документ, який підтверджує проведення робіт по монтажу (підключенню).

Відповідальність за несправність виробу з вини організації, що здійснила його монтаж (підключення), несе монтажна організація. У даному випадку необхідно звернутися до організації, що проводила монтаж (підключення), виробу.

Оплата робіт з установки та підключення товару, а також монтажу та демонтажу виробу під час ремонту, відбувається за преїскурантом АСЦ.

Умови гарантії

Гарантійне обслуговування та ремонт придбаного Вами виробу повинен здійснюватися тільки АСЦ. При виявленні неавторизованого втручання, гарантійні зобов'язання виробника припиняються.

Уразі звернення до інших організацій або до фізичних осіб, що мають відповідні ліцензії і сертифікати, вимагайте щоб майстер залишив документ який підтверджує проведення робіт по установці.

Несправні вузли виробу, в період дії гарантійних зобов'язань, ремонтуються за рахунок АСЦ або замінюються на працездатний виріб. Рішення про доцільність ремонту або заміни приймають фахівці АСЦ. Несправні вузли, замінені в період дії гарантійних зобов'язань переходять у власність АСЦ.

При виконанні гарантійних ремонтів, термін гарантії збільшується на час перебування виробу в ремонті. Зазначений час обчислюється від дня звернення споживача в АСЦ із вимогою про усунення недоліків.

Порядок обчислення гарантійного строку для виробу, який придбано для комерційних цілей, визначається окремо договором купівлі-продажу, відповідно до діючого законодавства України.

Правильне заповнення гарантійного талону

Щоб уникнути помилок, переконливо просимо Вас, до установки/експлуатації виробу, уважно ознайомитися з його інструкцією з експлуатації та перевірити заповнення Гарантійного талону.

Гарантія дійсна та має силу, якщо Гарантійний талон правильно та чітко заповнений, та в ньому вказані: найменування і модель виробу, його серійний (заводський) номер, дата продажу, а також є підпис уповноваженого лица, штамп фірми Продавця та підпис Покупця про прийняття ним гарантійних умов. Забороняється вносити в Гарантійний талон будь-які зміни, а також стирати, виправляти або переписувати будь-які дані зазначені в ньому. У випадку неправильного або неповного заповнення Гарантійного талону негайно зверніться до Продавця даного виробу.

При невиконанні цих умов Гарантійний Талон визнається недійсним.

Задоволення вимог споживача не поширюється на товари, які використовуються для інших потреб, не передбачених їх конструкцією.

Будь ласка, зберігайте Гарантійний талон у період всього терміну експлуатації виробу.

По всіх питаннях, рекомендуємо Вам звертатися тільки в АСЦ **TM Leberg**, адреса й телефони яких знаходяться на інтернет-сторінках: www.leberg.ua, www.optim911.ua

Будь-яку додаткову інформацію Ви можете отримати за телефонами гарячої лінії **TM Leberg**: 0 800 50 70 65

Що робити при виникненні несправності

1. Знеструмити виріб, перекрити подачу газу, води.

2. Прочитати інструкцію з експлуатації (розділ «Усунення несправностей»)

3. Подзвонити до інформаційного центру компанії за телефоном, зазначеним в гарантійному документі.

4. При заміні комплектуючих виробів/складових частин вимагайте їх пред'явлення перед установкою.

5. Після проведення ремонту майстер повинен заповнити Таблицю гарантійного ремонту у Гарантійному талоні.

Вимоги під час приймання виробу до АСЦ

Гарантійний ремонт виконується при наданні несправного виробу в чистому вигляді та повної його комплектності при наявності повністю та правильного заповненого Гарантійного талону.

На гарантійне обслуговування приймається товар за наявності експлуатаційних документів, пломб виробника або виконавця на товарі, якщо це передбачено експлуатаційним документом, відсутності пошкоджень товару, які могли викликати несправність, за умов дотримання вимог експлуатаційного документа щодо правил зберігання, введення в експлуатацію та використання товару за призначенням

Гарантія поширюється на виробничий або конструкційні дефект виробу

Будь-які претензії щодо якості товару розглядаються тільки після перевірки виробу представником АСЦ.

Виконання АСЦ ремонтних робіт та заміна дефектних деталей виробу відбуваються або у приміщенні АСЦ або у Покупця (на розсуд АСЦ). Гарантійний ремонт виробу виконується протягом 14 (чотирнадцяти) днів. В разі, якщо під час гарантійного ремонту стане зрозумілим, що в зазначений строк не долати не будуть усунені, сторони мають право укласти угоду про новий термін.

У разі потреби діагностики і ремонту товару в приміщенні організації, яка здійснює ремонт (АСЦ), транспортування виробу здійснюється відповідно до Закону України «Про захист прав споживачів». У разі виклику спеціаліста для перевірки якості виробу, у результаті якого виявилася відсутність недоліків виробу або було виявлено, що недоліки виникли внаслідок порушення правил використання, зазначених в інструкції з експлуатації, транспортування, монтажу (підключення), обставин непереборної сили, діагностика товару та транспортні витрати оплачуються Покупцем за прейскурантом АСЦ. У разі відсутності Покупця за вказаною адресою на момент приходу спеціаліста АСЦ в обумовлений час, при повторному виклику стягується плата за виїзд спеціаліста за прейскурантом АСЦ.

Гарантія виробника не поширюється:

- технічне та сервісне обслуговування виробу (чистку, заміну фільтрів або пристроїв, виконуючих функції фільтрів);
- програмне забезпечення виробу;
- на будь-які адаптації та зміни виробу, які внесені Покупцем самостійно, в тому числі з метою вдосконалення та розширення його звичайної сфери застосування, яка вказана в інструкції з експлуатації виробу;
- аксесуари, які входять до складу виробу (частини оформлення корпусу, лампочки, батарейки й акумулятори, картриджі, зарядні пристрої, насадки, фільтри, запобіжники й інші деталі, які мають обмежений строк гарантії).

Гарантія виробника також не надається у випадках:

- наявність у гарантійному талоні виправлень, нерозбірливих записів;
- якщо на виробі вилучена чи пошкоджена ідентифікаційна (товарна) етикетка, нерозбірливий серійний номер;
- якщо несправності виробу виникли внаслідок ушкоджень при транспортуванні, неправильного зберігання, недбалого застосування, поганого догляду. Якщо виріб має надмірне забруднення, як внутрішнє так і зовнішнє, іржавий;
- порушення правил використання виробу, зазначених в інструкції з експлуатації;
- виріб піддавався розкриттю, самостійному ремонту чи заміні конструкції особами, не уповноваженими на ремонт АСЦ, або змашенню виробу під час гарантійного терміну, якщо це не передбачено інструкцією з експлуатації (сліди розкриття, зірвані шліци гвинтів)*;
- виріб, призначений для роботи в побутових умовах, використовувався в комерційних цілях (професійне використання та великі об'єми робіт) або для інших цілей не передбачених конструкцією даного виробу*;

- якщо експлуатація виробу після прояву несправності не була зупинена і продовжувалась*;
 - дефект виник внаслідок некваліфікованих дій під час встановлення (монтажу/демонтажу) виробу, або внаслідок спроб ремонту неавторизованим сервісними центрами та іншими особами;
 - підключення до виробу стороннього обладнання, що призвело до виходу з ладу самого виробу. Висновок про вихід з ладу виробу, в результаті впливу вищесказаних факторів, робиться фахівцем АСЦ.
 - виріб має зовнішні механічні uszkodження, або uszkodження, які викликані незалежними від виробника причинами, такими як: явища природи й стихійні лиха, пожежа, домашні й дикі тварини, потрапляння всередину виробу сторонніх предметів, комах, речовин, рідин і т.п.;
 - uszkodження, викликані невідповідністю параметрів живильних мереж державним стандартам та іншими подібними факторами;
 - uszkodження, викликані використанням нестандартних видаткових матеріалів, адаптерів, запчастин і т.п.;
 - якщо має місце нормальний знос виробу в результаті тривалого використання (великі об'єми робіт). Рівномірний знос деталей при відсутності на них заводських дефектів не дає право на їх заміну по гарантії*;
 - внаслідок витоку фреону за місцями з'єднань фреонових магістралей, за якість яких несе відповідальність монтажна організація.
 - дефектів, що виникли внаслідок невиконання Покупцем зазначеної нижче Пам'ятки по догляду за виробами.
- *виявляється діагностикою в авторизованому сервісному центрі*

Гарантійний термін

Гарантія виробника надається на вест спектр продукції **Торгової марки Leberg**, що постачається в Україну.

Найменування	Термін служби (місяців)	Гарантійний строк (місяців)
Кондиціонери	60	24
Газовий котел	84	12/18
Котел опалювальний електричний	84	24/30

Особливі умови гарантійного обслуговування кондиціонерів

Гарантія не поширюється на недоліки в роботі виробу в разі якщо Покупець за своєї ініціативи (без урахування відповідної інформації

Продавця) обрав та купив кондиціонер належної якості, але за своїми технічним характеристикам не призначений для приміщення, в якому він був згодом встановлений Покупцем.

Шановний покупець! Нагадуємо, що некваліфікований монтаж кондиціонерів може привести к його неправильної роботі і, як наслідок, до порушень в роботі виробу.

Пам'ятка по догляду за кондиціонером повітря:

- раз на 2 (два) тижні (при інтенсивної експлуатації частіше) контролюйте чистоту повітряних фільтрів в внутрішньому блоці (дивись інструкцію з експлуатації). Захисні властивості цих фільтрів базуються на електростатичному ефекті, тому навіть при незначному забрудненні фільтр перестає виконувати свої функції;
- для надійної та тривалої роботи кондиціонерів повітря необхідно проводити їх періодичне технічне обслуговування (чистка від бруду та пилу теплообмінників зовнішнього та внутрішнього блоків, перевірку тиску у системі, діагностика електронних компонентів кондиціонера, чистку дренажної системи та інше) спеціалістами АСЦ не менш двох разів на рік, в іншому разі споживачеві може бути відмовлено в гарантії;
- раз на рік (краще навесні або восени, перед переходом його в режим міжсезоння), при необхідності слід вичистити теплообмінник зовнішнього блоку та перевірити роботу на всіх режимах. Це забезпечить надійну роботу Вашого кондиціонера повітря;
- звертаємо Вашу увагу, що експлуатація кондиціонера повітря у зимових умовах має свої особливості. При температурі повітря нижче допустимої робочої температурі вказаної в інструкції, рекомендуємо використовувати кондиціонер в режимі вентиляції.
- запуск кондиціонера для роботи в режимах охолодження або обігріву може привести к збоям у роботі та поломці компресора. Якщо зовнішня температура повітря від'ємна та конденсат (вода з внутрішнього блоку) виводиться на зовні, то можливо замерзання води в дренажної системі і, як наслідок, конденсат буде витікатиме з піддону внутрішнього блоку у приміщення. Зауважимо, що адаптувати до зимових умов можливо будь-яку спліт-систему. Для цього в неї може бути додатково вбудовані пристрій підігріву картера компресора і регулятор оборотів вентилятора зовнішнього блоку, а так само встановлюється «теплий» дренаж;
- якщо виріб не використовується – його необхідно відключати від електромережі.

Продавець (виробник) знімає з себе відповідальність за можливу шкоду, прямо або опосередковано заподіяну виробом людям, домашнім тваринам, майну в разі, якщо це сталося в результаті недотримання правил і умов експлуатації, установки виробу; умисних або необережних дій покупця (споживача) або третіх осіб. Також Продавець (виробник) не несе відповідальність за можливу шкоду, прямо або опосередковано заподіяну виробом відповідного призначення, в результаті втрати, пошкодження або зміни даних та інформації.

Покупець попереджений, що відповідно із статтею 4 Закону України «Про захист прав споживачів» з моменту підписання Покупцем Гарантійного талону вважається що:

- уся необхідна інформація щодо придбаного виробу і його споживчих властивостях представлена в повному обсязі у відповідності з статтею 15 ;

- Покупець отримав інструкцію з експлуатації придбаного виробу на українській мові та _____;

- Покупець ознайомлений та згоден з умовами гарантійного обслуговування/особливостями експлуатації та догляду придбаного виробу і зобов'язується їх виконувати;



Артикул
Дата
продажу

Серійний
номер

Назва торгової організації і штамп

М.П.

Адреса, телефон,
П.І.Б. Споживача

Дата
прийому

Дата
видачі

Дефект

Печатка сервісного центру, підпис

М.П.

Талон 3



Артикул
Дата
продажу

Серійний
номер

Назва торгової організації і штамп

М.П.

Адреса, телефон,
П.І.Б. Споживача

Дата
прийому

Дата
видачі

Дефект

Печатка сервісного центру, підпис

М.П.

Талон 2



Артикул
Дата
продажу

Серійний
номер

Назва торгової організації і штамп

М.П.

Адреса, телефон,
П.І.Б. Споживача

Дата
прийому

Дата
видачі

Дефект

Печатка сервісного центру, підпис

М.П.

Талон 1

www.pholod.com.ua