



NØRDIS

## ПОСІБНИК З ЕКСПЛУАТАЦІЇ

### Модель - Altair

Кондиціонер спліт-системи



NDI-A09TC1\NDO-A09TC2

NDI-A12TC1\NDO-A12TC2

NDI-A18TC1\NDO-A18TC2

NDI-A24TC1\NDO-A24TC2





**Дякуємо, що обрали наш продукт.  
Будь ласка, перед початком експлуатації уважно вивчіть цю інструкцію.**

Інструкція з експлуатації  
кондиціонерів повітря побутових спліт-систем серії NDI-A\*\*TC1\NDO-A\*\*TC2

## Зміст:

1. Загальна інформація	2
2. Вимоги безпеки	3
3. Пристрій і складові частини кондиціонера	5
4. Технічні характеристики	7
5. Умови експлуатації	9
6. Керування кондиціонером	12
7. Режими та функції	18
8. Догляд та технічне обслуговування	22
10. Збої в роботі, причини та способи усунення	24
11. Загальні рекомендації з монтажу та установки	26
12. Транспортування і зберігання	27
13. Відомості про утилізацію	27
14. Гарантія і сервіс	27

## 1. Призначення кондиціонера

1. Кондиціонер побутовий типу спліт-система призначений для створення оптимальної температури повітря при забезпеченні санітарно гігієнічних норм в житлових, громадських і адміністративно-побутових приміщеннях.
2. Кондиціонер здійснює охолодження, осушення, нагрів (за винятком моделей, які працюють тільки на охолодження), вентиляцію й очищення повітря від пилу.

### Використовуваний холодоагент:

- Для реалізації функції кондиціонера в системі циркулює спеціальний холодоагент. Використовуваний холодоагент являє собою фторид R32, який спеціально очищується. Холодоагент є вогнебезпечним і не має запаху. При певних умовах це може призвести до вибуху. Займістість холодоагенту дуже низька, вона може бути каталізована тільки вогнем.
- У порівнянні зі звичайними холодоагентами, R32 є екологічно безпечним для озоносфери. Вплив на парниковий ефект низький.
- R32 має гарні термодинамічні характеристики, які забезпечують високу енергоефективність. Таким чином, пристрої потребують меншого заповнення.

### Попередження:

Не використовуйте жодні засоби (окрім тих, які рекомендує виробник), щоб прискорити процес розмороження або для очищення пристрою.

У разі необхідності ремонту зверніться до найближчого авторизованого сервісного центру. Будь-який ремонт, виконаний не кваліфікованим фахівцем, може бути небезпечним.

Пристрій повинен зберігатися в приміщенні без постійно діючих джерел загоряння (наприклад: відкритого вогню, працюючого газового приладу або електричного нагрівача).

Пристрій наповнений пальним газом R32



## 2. Вимоги безпеки

Штепсель живлення повинен бути щільно вставлений в розетку. Недотримання цієї вимоги може призвести до ураження електричним струмом, перегріву і виникнення пожежі.



Ніколи не нарощуйте кабель живлення. Це може призвести до перегріву і бути причиною пожежі.

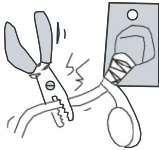

Під час роботи не виймайте штепсель з розетки. Недотримання цієї вимоги може призвести до ураження електричним струмом або виникнення пожежі.



Не застосовуйте подовжувачі силових ліній і не використовуйте розетку для одночасного живлення іншої електричної апаратури. Це може призвести до ураження електричним струмом та виникненню пожежі.

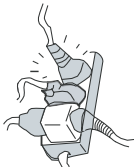

Не спрямовуйте холодний повітряний потік на людей протягом тривалого періоду часу. Це може призвести до погіршення фізичного стану і проблем із здоров'ям.



При появі ознак горіння або диму будь-ласка вимкніть живлення і зверніться до центру обслуговування компанії продавця.



Не використовуйте кондиціонер з мокрими руками. Це може призвести до ураження електричним струмом.



Не вставляйте руки, палиці і т.д. в повітрязабірні і повітровипускні отвори. Це може бути небезпечно.



Не намагайтеся самостійно лагодити повітряний кондиціонер. Це може призвести до ще більших несправностей.



Не використовуйте замість передбаченого запобіжника "жучки" та інші подібні пристрої. Це може призвести до поломки або пожежі.

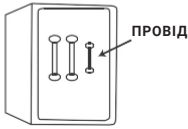

Обов'язково виймайте штепсель з розетки живлення у випадку тривалого простоя кондиціонера повітря.



При проведенні чистки необхідно припинити роботу кондиціонера і відключити подачу живлення. В іншому випадку є загроза ураження електричним струмом.



Не розміщуйте нагрівальні прилади поряд з кондиціонером повітря. Потік повітря від кондиціонера може призвести до недостатньої продуктивності нагрівального приладу.



Не допускайте розміщення поруч з блоками горючих сумішей і розпилювачів. Існує небезпека займання.

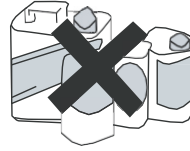

Переконайтеся в тому, що стійка для установки блоку досить міцна. В іншому випадку можливе падіння блоку, що супроводжується нанесенням травм, тощо.

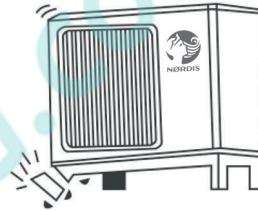

Не притуляйтеся і не ставайте на верхню частину зовнішнього блоку. Падіння зовнішнього блоку може бути небезпечним.



Не закривайте повітрязабірні і повітровипускні отвори зовнішнього і внутрішнього блоків. Це може викликати падіння потужності кондиціонера і призвести до порушення його роботи.



### 3. Пристрій і складові частини кондиціонера

3.1 Кондиціонер являє собою спліт-систему, що складається з зовнішнього і внутрішнього блоків.

Внутрішній блок	
№	Найменування
1.	Передня панель
2.	Фільтр
3.	Додатковий фільтр (якщо встановлено)
4.	Світлодіодний дисплей
5.	Приймач сигналу
6.	Кришка клемної колодки
7.	Іонізатор (якщо встановлено)
8.	Дефлектори
9.	Аварійна кнопка
10.	Паспортна табличка внутрішнього блоку
11.	Клапан напрямку потоку повітря
12.	Пульт керування

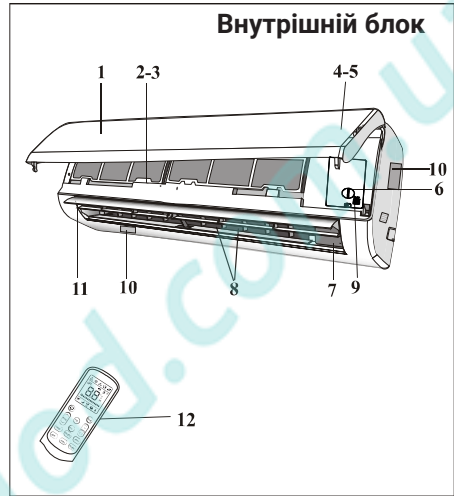

Зовнішній блок	
№	Найменування
13.	Сітка виходу повітря
14.	Паспортна табличка зовнішнього блоку
15.	Кришка
16.	Вентиль газу
17.	Вентиль для рідини

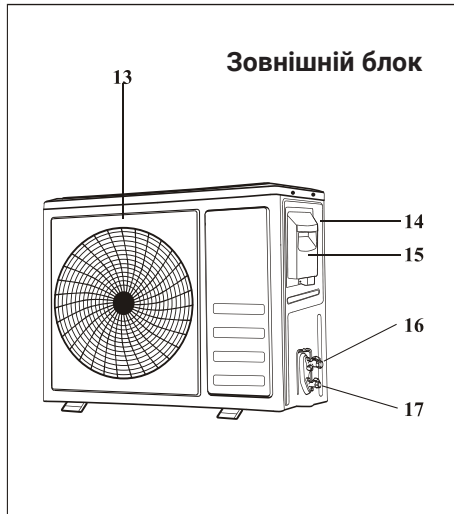

### 3. Пристрій і складові частини кондиціонера

#### 3.2 Дисплей внутрішнього блоку.



№	Дисплей		Функція
1.	SLEEP	☾	Режим сну.
2.	Відображення температури (якщо є)/ Код помилки	88	(1) Підсвічується під час роботи таймера, коли кондиціонер працює (2) Відображає код помилки, коли трапляється несправність.
3.	TIMER	🕒	Підсвічується під час роботи таймера.

#### 3.3 Кришка електронної коробки внутрішнього блоку.



##### Аварійна функція

Якщо пульт керування не працює або є необхідність обслуговування приладу, виконайте такі дії:

- Відкрийте та підніміть передню панель до кута, щоб дістатися кнопки аварійної допомоги.
- Натисніть на кнопку аварійної допомоги в перший раз, пристрій буде працювати в режимі COOL (на охолодження).
- Натискайте вдруге протягом 3 секунд і пристрій буде працювати на обігрів.
- Натисніть третій раз через 5 секунд, пристрій вимкнеться.

##### Функція автоматичного перезапуску

У разі раптового відключення живлення, модуль запам'ятовує налаштування. Коли живлення відновиться, пристрій перезапуститься автоматично із збереженими попередніми налаштуваннями.

Форма та положення вимикачів та індикаторів можуть бути різними, залежно від моделі, але їх функції такі самі.

## 4. Технічні характеристики

Внутрішній блок			NDI-A09TC1	NDI-A12TC1
Зовнішній блок			NDO-A09TC2	NDO-A12TC2
Фази, вольтаж, частота		Ф/В/Гц	1Ф/220-240В/50Гц	
Охолодження	Потужність охолодження	кВт	2.6 (0.94-3.35)	3.4 (1.0-3.77)
	Номінальна споживана потужність	кВт	0.8	1.13
	Номінальний споживаний струм	А	4.1(1.2~8.0)	5.8(1.5~9.0)
	Енергоефективність SEER	Вт/Вт	6.3	6.1
	Клас енергоефективності		A++	A++
Обігрів	Потужність обігріву	кВт	2.75 (0.94-3.38)	3.42 (1.0-3.81)
	Номінальна споживана потужність	кВт	0.733	0.922
	Номінальний споживаний струм	А	3.8(1.2~9.0)	4.7(1.5~10.0)
	Енергоефективність SCOP	Вт/Вт	4.0	4.0
	Клас енергоефективності		A+	A+
Внутрішній блок				
Розміри (Д * В * Г)		мм	777×250×201	777×250×201
Розміри в упаковці (Д * В * Г)		мм	850×320×275	850×320×275
Вага нетто		кг	8	10
Вага брутто		кг	10.5	13
Обсяг повітряного потоку		м3/год	550	550
Рівень шуму внутрішнього блоку		дБ	40/37/33/25/22	40/37/33/25/22
Зовнішній блок				
Розміри (Д * В * Г)		мм	777x498x290	777x498x290
Розміри в упаковці (Д * В * Г)		мм	818×520×325	818×520×325
Вага нетто		кг	24	24
Вага брутто		кг	26	26
Обсяг повітряного потоку		м3/год	1900	1900
Рівень шуму зовнішнього блоку		дБ	50	50
З'єднувальні труби для холодоагенту	Газ-Рідина	дюйм/мм	3/8"-1/4"/ 9.52-6.35	3/8"-1/4"/ 9.52-6.35
	Вага холодоагенту / Тип	кг	0.55 / R32	0.55 / R32
	Додатковий холодоагент	г/м	15	15
	Максимальна довжина магістралі	м	25	25
	Максимальний перепад висот	м	10	10
Електричні з'єднання	Силовий кабель	мм2	3x1.5	3x1.5
	Автоматичний вимикач	А	10	10
	Міжблочний кабель	мм2	4x0.75	4x0.75
Діапазон робочих температур	Охолодження	°C	від -15 до 53	від -15 до 53
	Обігрів	°C	від -20 до 30	від -20 до 30

## 4. Технічні характеристики

Внутрішній блок			NDI-A18TC1	NDI-A24TC1
Зовнішній блок			NDO-A18TC2	NDO-A24TC2
Фази, вольтаж, частота		Ф/В/Гц	1Ф/220-240В/50Гц	
Охолодження	Потужність охолодження	кВт	5.1 (1.25-5.9)	6.81 (1.83-7.81)
	Номинальна споживана потужність	кВт	1.579	2.226
	Номинальний споживаний струм	А	8.1(1.7~12.0)	11.3 (2.3~12.9)
	Енергоефективність SEER	Вт/Вт	6.1	6.5
	Клас енергоефективності		A++	A++
Обігрів	Потужність обігріву	кВт	5.13 (1.25-6.08)	6.87 (1.85-7.93)
	Номинальна споживана потужність	кВт	1.382	1.903
	Номинальний споживаний струм	А	7.1(1.7~13.0)	9.7 (2.3~13.7)
	Енергоефективність SCOP	Вт/Вт	4.0	4.1
	Клас енергоефективності		A+	A+
Внутрішній блок				
Розміри (Д * В * Г)		мм	910×294×206	1010×315×220
Розміри в упаковці (Д * В * Г)		мм	979×372×277	1096×390×297
Вага нетто		кг	10	13
Вага брутто		кг	13	16
Обсяг повітряного потоку		м3/год	800	980
Рівень шуму внутрішнього блоку		дБ	43/41/38/35/27	44/41/38/34/30
Зовнішній блок				
Розміри (Д * В * Г)		мм	853×602×349	920×699×380
Розміри в упаковці (Д * В * Г)		мм	890×628×385	960×732×400
Вага нетто		кг	35	40
Вага брутто		кг	38	43
Обсяг повітряного потоку		м3/год	2600	3000
Рівень шуму зовнішнього блоку		дБ	55	57
З'єднувальні труби для холодоагенту	Газ-Рідина	дюйм/мм	3/8"-1/4"/ 9.52-6.35	1/2"-1/4"/ 12.70- 6.35
	Вага холодоагенту / Тип	кг	0.92 / R32	1.06 / R32
	Додатковий холодоагент	г/м	15	25
	Максимальна довжина магістралі	м	25	25
	Максимальний перепад висот	м	10	10
Електричні з'єднання	Силовий кабель	мм2	3x1.5	3x2.5
	Автоматичний вимикач	А	16	25
	Міжблочний кабель	мм2	4x0.75	4x0.75
Діапазон робочих температур	Охолодження	°C	від -15 до 53	від -15 до 53
	Обігрів	°C	від -20 до 30	від -20 до 30



## 5. Умови експлуатації кондиціонеру

### 5.1 Параметри електроживлення кондиціонеру

Напруга, В	~220±10%
Частота, Гц	50±1

5.2 Відповідно до вимог нормативної документації з електробезпеки, кондиціонер повинен бути надійно заземлений і підключатися до мережі електроживлення відповідно до вимог ПУЕ.

5.3 Умови експлуатації зовнішнього блоку для кліматичного виконання УХЛ1 і умови експлуатації для внутрішнього блоку для кліматичного виконання УХЛ4 по ГОСТ 15150-69.

### 5.4 Температурний діапазон експлуатації кондиціонера:

Режими роботи	Охолодження/ осушення	Обігрів
Температура повітря		
Усередині приміщення	від 17 °С до 32 °С	від 0 °С до 30 °С
Ззовні приміщення	від -15 °С до 53 °С	від -20 °С до 30 °С

#### Увага:

Діапазон роботи пристрою при низьких зовнішніх температурах на охолодження: -15 °С ~ 53 °С; при низьких зовнішніх температурах на обігрів: -20 °С ~ 30 °С.

5.5 Відносна вологість повітря в приміщенні з кондиціонером повинна бути не більше 80%. При вологості повітря понад 50%, рекомендується вибирати високу швидкість обертання вентилятора кондиціонера.

5.6 Вміст в атмосфері корозійно-активних агентів в місці установки зовнішнього блоку для типу атмосфери І по ГОСТ 15150-69.

5.7 Кондиціонер не рекомендується для експлуатації в таких умовах:

- в саунах, транспортних засобах, кораблях;
- в приміщеннях з високою вологістю, наприклад, ванних кімнатах, підвальних приміщеннях;
- в зонах установки високочастотного обладнання: радіоапаратури, зварювальних агрегатів, медичного обладнання;
- сильно забруднених зонах і зонах з високим вмістом олії у повітрі;
- в зонах з агресивною атмосферою, наприклад, поблизу сірчаних джерел;
- в інших складних умовах.

#### Увага:

Для поліпшення роботи кондиціонера компанія виробник рекомендує Вам не рідше одного разу на рік проводити Сервісне технічне обслуговування кондиціонера.

Укладіть договір на Сервісне обслуговування з авторизованим дилером NORDIS, що продав і встановив Ваш кондиціонер.

## 5.8 Вимоги з експлуатації

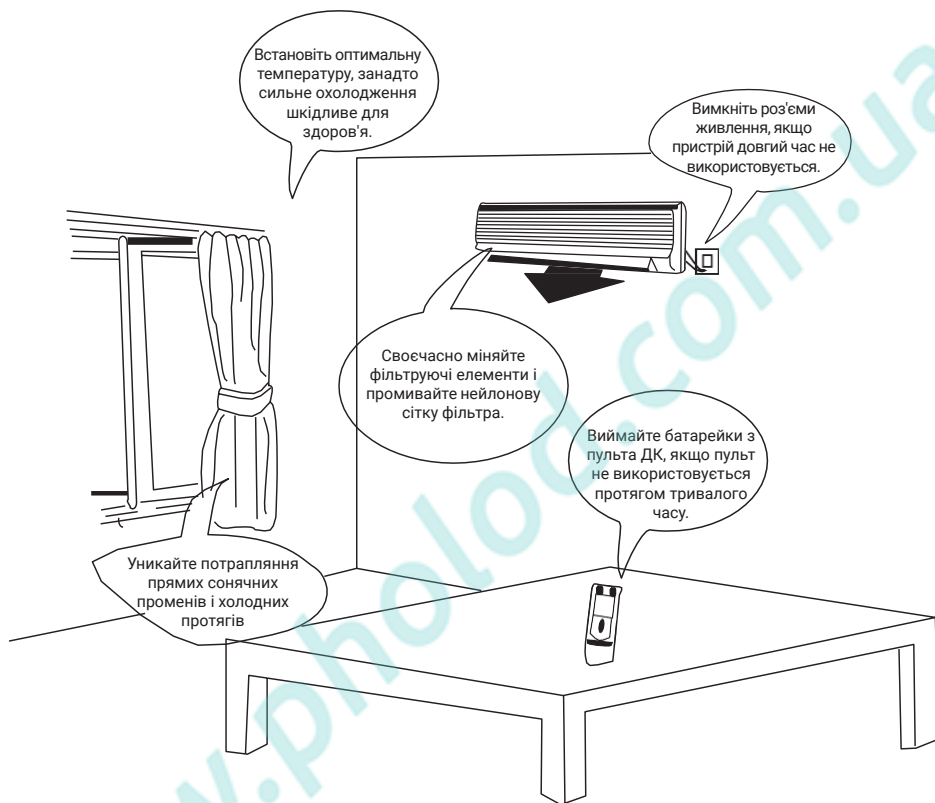

5.8 Вимоги з експлуатації

Встановлюйте найбільш прийнятну температуру. Це може попередити зайві витрати енергії.



Кондиціонер повинен бути стабільно підключений до живлення однофазною напругою 220V±10%. В іншому випадку компресор буде сильно вібрувати, руйнуючи холодильну систему.

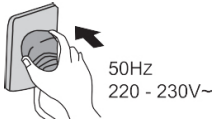

Напрямок повітряного потоку повинно бути правильно вибраний. Жалюзійні заслінки рекомендується направляти вниз в режимі обігріву і вгору в режимі охолодження.

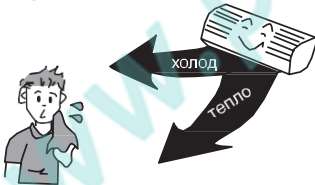

Прямий повітряний потік не повинен бути спрямований на тварин або рослини (інтер'єр). Це може зашкодити їм.

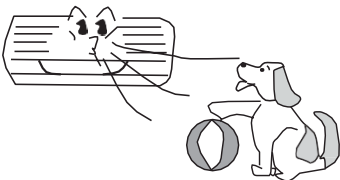

Блок повинен бути заземлений. Не поєднуйте дріт заземлення з газопроводами і водопровідними трубами, громовідводами і заземленням телефонних ліній.



Попадання води на кондиціонер може призвести до ураження електричним струмом та порушенням роботи пристрою.



Під час роботи кондиціонера не залишайте на тривалий час відкритими вікна і двері. Це може призвести до зниження ефективності роботи кондиціонера.

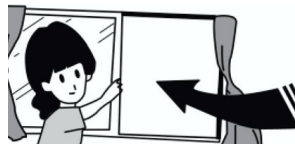

Не використовуйте кондиціонер повітря не за призначенням, наприклад, для сушки одягу, зберігання продуктів і т.д.

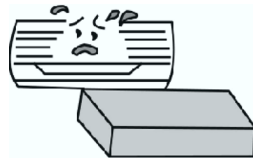

## 6. Керування кондиціонером

### Керування кондиціонером:

- Для керування кондиціонером застосовується бездротовий інфрачервоний дистанційний пульт.
- При керуванні відстань між пультом і приймачем сигналу на внутрішньому блоці має бути не більше 8 м. Між пультом і блоком не повинно бути предметів, що заважають проходженню сигналу.
- Пульт керування повинен знаходитися на відстані не менше 1 м від телевізійної та радіо апаратури.
- Не кидайте та не ударяйте пульт, а також не залишайте його під прямими сонячними променями.

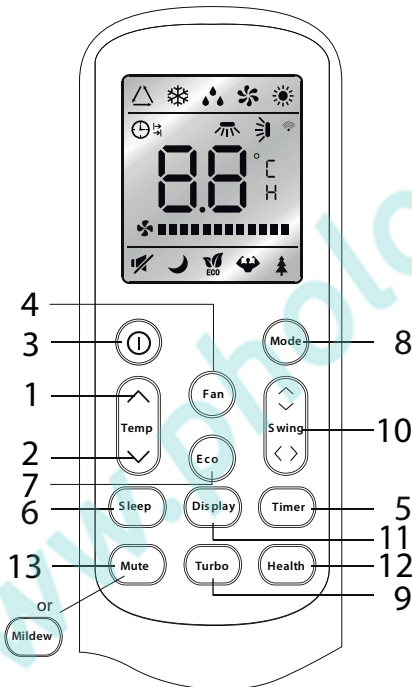

Пульт дистанційного керування\*

Опис кнопок пульта приведено в таблиці 6.2.

\* - форма пульта може відрізнятися, в залежності від моделі



## 6. Керування кондиціонером

6.1 Значення символів на дисплеї пульта керування представлені в таблиці 6.1:







№	Символ	Найменування
1		Індикатор автоматичного режиму
2		Індикатор охолодження
3		Індикатор осушення
4		Індикатор «робота тільки вентилятора»
5		Індикатор обігрівання
6		Індикатор отримання сигналу
7		Індикатор вимкнення таймера
8		Індикатор включення таймера
9		Індикатор автоматичного увімкнення вентилятора
10		Індикатор низької швидкості вентилятора
11		Індикатор середньої швидкості вентилятора
12		Індикатор високої швидкості вентилятора
13		Індикатор режиму сну
14		Індикатор комфортного сну (опція)
15		Індикатор» I feel [я відчуваю] (опція)
16		Індикатор обертання жалюзі
17		Індикатор обертання жалюзі і дефлекторів
18		Індикатор SUPER [максимально]
19		Індикатор HEALTHY [оздоровчий режим]
15		Індикатор ECO [економічний режим]
21		Індикатор ANTI-MILDEW [анти-цвіль]
22		Індикатор батареї живлення
23		Індикатор годинника
24		Індикатор беззвучного режиму

## 6. Керування кондиціонером































6.2 Опис функцій пульта керування згідно табл. 6.2:

№	Функція	Опис
1, 2.	▼ ▲	Натисканням кнопки ▼ та ▲ значення заданої температури повітря всередині приміщення збільшується або зменшується на 1 ° C відповідно. Кнопки служать також для зміни значення часу в режимах CLOCK і TIMER.
3.		Натисніть кнопку ON/OFF для увімкнення або вимкнення кондиціонера
4.	FAN	Натисканням кнопки FAN швидкість вентилятора змінюється в такій послідовності:  Блимання – Auto – Звук – Низька – Середнь-низька – Середня – Середнь-висока – Висока швидкість – TURBO режим. В режимі Auto швидкість вентилятора задається автоматично, в залежності від температури навколишнього повітря відповідно до заводських налаштувань. Налаштування швидкості обертання вентилятора зберігається при зміні режиму роботи кондиціонера. У режимі осушення вентилятор автоматично обертається на низькій швидкості.

6. Керування кондиціонером

№	Функція	Опис
5.	TIMER	<p>TIMER  Використовується для автоматичного увімкнення кондиціонера. Запрограмувати час включення можна тільки при вимкненому приладі.</p> <p>Щоб увімкнути таймер, перш ніж почати:</p> <p>Вимкніть кондиціонер кнопкою . Запрограмуйте режим роботи кнопкою MODE і швидкість обертання вентилятора FAN.</p> <p>Спочатку натисніть OPTION, виберіть Таймер натисканням кнопок  та  до появи символу TIMER. Знову натисніть OPTION, символ на зразок цього  і TIMER будуть блимати.</p> <ol style="list-style-type: none"> <li>1. Кожне натискання кнопок  та  збільшує і зменшує значення часу таймера на 30 хв., встановіть очікуваний таймер.</li> <li>2. Протягом 5 секунд натисніть OPTION для підтвердження таймера, попередня установка таймеру, як і символ з'явиться на дисплеї.</li> <li>3. Щоб скасувати таймер (якщо TIMER увімкнено) натисніть OPTION або чекайте 5 секунд без жодної операції для скасування таймера.</li> </ol>
6.	SLEEP	<p>Щоб активувати режим сну, натисніть кнопку OPTION один раз і натискайте кнопки  та  до появи символу SLEEP. Натисніть кнопку OPTION ще раз, щоб активувати функцію сну. Символ SLEEP з'явиться на дисплеї.</p> <p>Режим сну автоматично налаштовує температуру в приміщенні для створення комфортних умов для сну. В режимі охолодження або осушення, встановлена температура буде автоматично підніматися на 1 °C кожні 60 хвилин. Всього температура підніметься на 2 °C за 2 години.</p> <p>В режимі обігріву встановлена температура буде поступово знижуватися і знизиться на 2 °C протягом перших 2 годин роботи.</p> <p>Виконайте цю операцію ще раз, щоб відключити функцію сну.</p> <p>Після 10 годин роботи в режимі сну, кондиціонер повернеться до попереднього режиму налаштування.</p>
7.	ECO (економічний режим)	<p>При натисканні кнопки ECO на дисплеї з'явиться символ ECO і кондиціонер буде працювати в режимі економії енергії.</p> <p>Задана температура буде регулюватися автоматично, згідно з заводськими налаштуваннями для досягнення найкращого енергозберігаючого ефекту.</p> <p>Щоб скасувати цю функцію, натисніть кнопку MODE для переключення на інший режим або знову натисніть кнопку ECO.</p>

6. Керування кондиціонером

№	Функція	Опис
8.	MODE (режими роботи)	<p>Натисканням кнопки MODE обирається режим роботи в такій послідовності:  <b>AUTO - COOL - DRY - FAN - HEAT.</b></p> <p>При виборі режиму AUTO, кондиціонер буде автоматично вибирати режим роботи, з огляду на поточну температуру в приміщенні, щоб підтримувати її в зоні комфорту.</p> <p>Після вибору режиму COOL, кондиціонер буде працювати в режимі охолодження.</p> <p>У режимі DRY кондиціонер працює на низькій швидкості в режимі осушування. У режимі DRY швидкість вентилятора не може бути відрегульована.</p> <p>При виборі режиму FAN, кондиціонер буде працювати тільки на обдув, без охолодження і обігріву.</p> <p>При режимі HEAT, кондиціонер буде працювати на обігрів.</p>
9.	TURBO	<p>Щоб активувати режим посиленого охолодження або обігріву, натисніть кнопку TURBO або натискайте кнопку FAN, поки на дисплеї не з'явиться символ .</p> <p>Вентилятор почне обертатися з підвищеною швидкістю, щоб якомога швидше досягти заданої температури.</p> <p>Щоб скасувати цю функцію, натисніть кнопку FAN для переключення на іншу швидкість вентилятора або повторно натисніть кнопку TURBO.</p>
10.	  (жалюзі)	<p>Натисканням кнопки  з інтервалом більше 2 секунд, вмикається або вимикається автоматичний режим гойдання вертикальних жалюзі, коли напрям повітряного потоку чередується вгору-вниз для рівномірного розподілу повітря в приміщенні.</p> <p>Кожне натискання кнопки  з інтервалом менше 2 секунд змінює кут подачі повітря в такій послідовності:</p> <p style="text-align: center;">  ▷  ▷  - ▷  ▷  ▷  ▷  ▷  ▷  ▷  ▷  </p> <p>Для горизонтальних жалюзі автоматичний режим вмикається натисканням кнопки  і напрям розподілу повітряного потоку чередується вліво-вправо, а кут подачі повітря змінюється в такій послідовності:</p> <p style="text-align: center;">  ▷  ▷  ▷  ▷  ▷  ▷  ▷  ▷  ▷  ▷  ▷  ▷  ▷  </p>



## 6. Керування кондиціонером

№	Функція	Опис
11.	DISPLAY	Вмикання / Вимикання дисплея
12.	HEALTHY (іонізатор)	За допомогою даної кнопки здійснюється контроль іонізатора або плазмогенератора (тільки для моделей інверторного типу)
13.	ANTI-MILDEW (Анти-цвіль)  Mute (Тихий)	Функція Анти-цвіль дозволяє кондиціонеру працювати ще приблизно 15 хвилин після вимкнення для видалення вологи з поверхні випарника і внутрішніх порожнин блоку. Видалення вологи запобігає появі і росту бактерій всередині блоку. Функція MILDEW доступна лише в режимі DRY / COOLING. або Активувати беззвучний режим

## 7. Порядок роботи кондиціонера в різних режимах

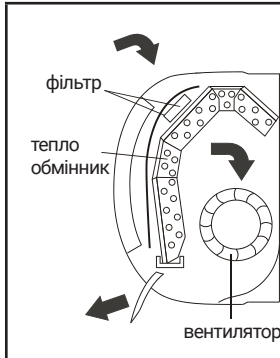

Повітря потрапляє всередину кондиціонера за допомогою вентилятора через решітку на передній панелі і проходить через фільтр, очищуючись від забруднень. Потім повітря спрямовується в теплообмінник, де воно охолоджується і осушується, або нагрівається.

Після закінчення циклу вентилятор нагнітає в кімнату свіже повітря, напрям струменя повітря регулюється жалюзі, які рухаються вгору і вниз і які можна вручну зрушити вліво або вправо за допомогою вертикальних дефлекторів.

- В режимі охолодження або нагрівання кондиціонер підтримує задану температуру з точністю  $\pm 1\text{ }^{\circ}\text{C}$ .
  - Якщо задана температура в режимі охолодження вище температури навколишнього повітря більш ніж на  $1\text{ }^{\circ}\text{C}$ , кондиціонер не увімкнеться.
  - Якщо задана температура в режимі обігріву нижче температури навколишнього повітря більш ніж на  $1\text{ }^{\circ}\text{C}$ , кондиціонер не увімкнеться.
  - У режимі AUTO температура не регулюється вручну, кондиціонер автоматично підтримує комфортну температуру  $23 \pm 2\text{ }^{\circ}\text{C}$ . Якщо температура +  $20\text{ }^{\circ}\text{C}$ , кондиціонер автоматично почне роботу в режимі обігріву. При досягненні температури +  $26\text{ }^{\circ}\text{C}$ , кондиціонер увімкнеться в режим охолодження.
  - У режимі осушення кондиціонер підтримує задану температуру з точністю  $\pm 2\text{ }^{\circ}\text{C}$ . Якщо при увімкненні кондиціонеру температура в приміщенні вище заданої більш ніж на  $2\text{ }^{\circ}\text{C}$ , то кондиціонер буде працювати в режимі охолодження.
  - Якщо в режимі осушення температура в приміщенні нижче заданої більш ніж на  $2\text{ }^{\circ}\text{C}$ , компресор і вентилятор зовнішнього блоку не працює, вентилятор внутрішнього блоку обертається на низькій швидкості.
  - У режимі сну, при роботі на охолодження, після першої години роботи, задана температура автоматично підвищується на  $1\text{ }^{\circ}\text{C}$ , після другої години ще на  $2\text{ }^{\circ}\text{C}$ . Далі задана температура залишається без зміни.
  - В режимі сну, при роботі на обігрів, після першої години роботи, задана температура автоматично знижується на  $1\text{ }^{\circ}\text{C}$ , після другої години ще на  $2\text{ }^{\circ}\text{C}$ . Далі задана температура залишається без зміни.
- У режимі сну функція TIMER не вмикається.

## 7.1 Додаткові функції

### 7.1.1 Блокування кнопок пульта

Якщо при увімкненому кондиціонері одночасно натиснути і утримувати протягом 3 секунд кнопки та  $\wedge$ , кнопкова панель пульта буде заблокована. Коли увімкнено функцію блокування пульта при натисканні будь-якої кнопки пульта нічого не станеться. Для зняття блокування повторно натисніть і утримуйте кнопки  $\vee$  та  $\wedge$ .

### 7.1.2 Функція автоматичного відтавання внутрішнього блоку

У випадку, коли температура всередині і зовні приміщення низька, теплообмінник внутрішнього блоку починає обмерзати. При температурі на теплообміннику 0°C, автоматично вмикається функція автоматичного відтавання. Компресор і вентилятори внутрішнього і зовнішнього блоку зупиняються. На панелі внутрішнього блоку блимає індикатор.

### 7.1.3 Функція автоматичного розморожування

В режимі обігріву може автоматично вмикатися режим розморожування для зняття криги з випаровувача.

Ця процедура може тривати 2-10 хвилин, вентилятори зупиняються. Після «Розморожування» кондиціонер автоматично повертається в режим обігріву.

### 7.1.4 «Теплий старт»

При увімкненні кондиціонера в режимі обігріву, швидкість обертання вентилятора внутрішнього блоку автоматично регулюється від низької до заданої з пульта управління, відповідно до температури випарника. Функція «Теплий старт» дозволяє запобігти надходженню холодного повітря на початку роботи і уникнути дискомфорту.

### 7.1.5 Авторестарт

Після збою та подальшого відновлення подачі електроживлення, кондиціонер відновить роботу з тими ж параметрами, що і до відключення.

### 7.1.6 Функція самодіагностики

Контроль за станом роботи кондиціонера. При відхиленні від параметрів, відбувається автоматичне вимкнення кондиціонера і виведення на дисплей відповідного коду помилки.

### 7.1.7 Запуск при низькій напрузі в мережі

Функція забезпечує повноцінну роботу кондиціонера в умовах нестабільної подачі електроенергії.

## 7.2 Wi-Fi керування кондиціонером

7.2.1 Для налаштування WiFi модуля керування кондиціонером потрібно завантажити та встановити додаток «Smart Life-smart home».

7.2.2 Щоб завантажити додаток «Smart Life-smart home» скануйте QR-код або встановіть цей додаток через APP Store чи Google Play:

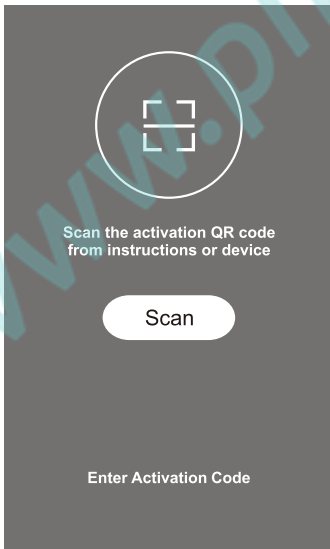
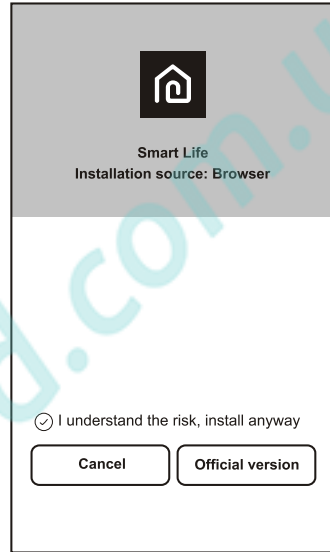

7.2.3 Щоб активувати встановлений додаток, скануйте QR-код активації:



## 7.2 Wi-Fi керування кондиціонером

## 7.2.4 Вхід-реєстрація для нового користувача:

1. Для нового встановленого додатку, після угоди про конфіденційність з'явиться екран для входу. Якщо у вас немає жодного облікового запису, натисніть Register:

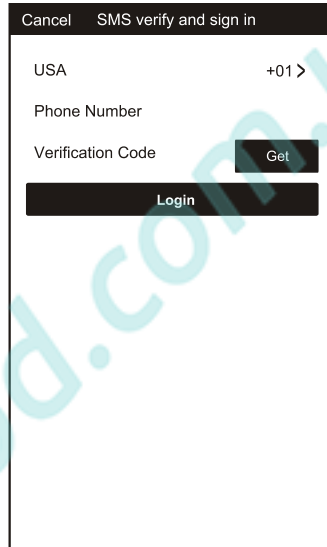

2. Введіть свій e-mail, оберіть код країни, введіть свій номер мобільного телефону та створіть пароль. (Пароль повинен включати від 6 до 20 символів і цифр).

3. Торкніться Get verification code і, незабаром, надійде повідомлення з кодом підтвердження на ваш смартфон.

4. Введіть код підтвердження протягом 59с.

5. Після завершення натисніть Confirm.

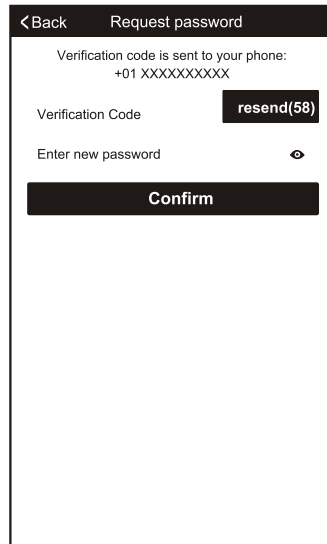

## 7.2 Wi-Fi керування кондиціонером

7.2.5 Щоб додати пристрій натисніть кнопку «Add Device», оберіть тип продукту: віконний кондиціонер, спліт-система, осушувач повітря, портативний кондиціонер.

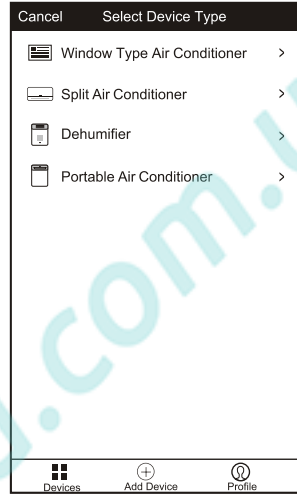
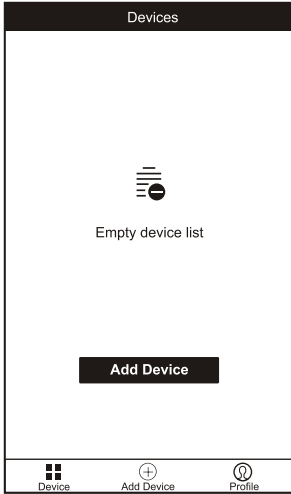

Оберіть відповідний режим пристрою "CF" або "AP". 3. Введіть ім'я та пароль точки Wi-Fi, до якої підключений смартфон, натисніть «Connect now».



Натисніть кнопку DISPLAY на пульті ДК 6 разів протягом 6 секунд, поки на LCD-дисплеї не з'явиться CF або AP

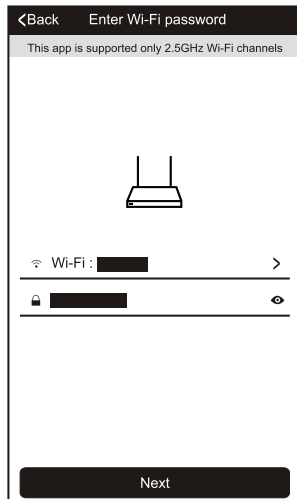

Після підключення натисніть «Done». Якщо на якомусь з етапів Ви помилились чи підключення не відбулось, почніть процедуру спочатку.

## 7.2 Wi-Fi керування кондиціонером

7.2.6 Натисніть на ім'я кондиціонера, щоб увійти в інтерфейс керування. Відрегулюйте встановлену температуру. Натисніть Mode і відрегулюйте різні режими роботи: I Feel, Cool, Heat, Dry, Fan.



Ви можете регулювати час по хвилинам, швидкість вентилятора, також можна встановити щотижневий таймер:

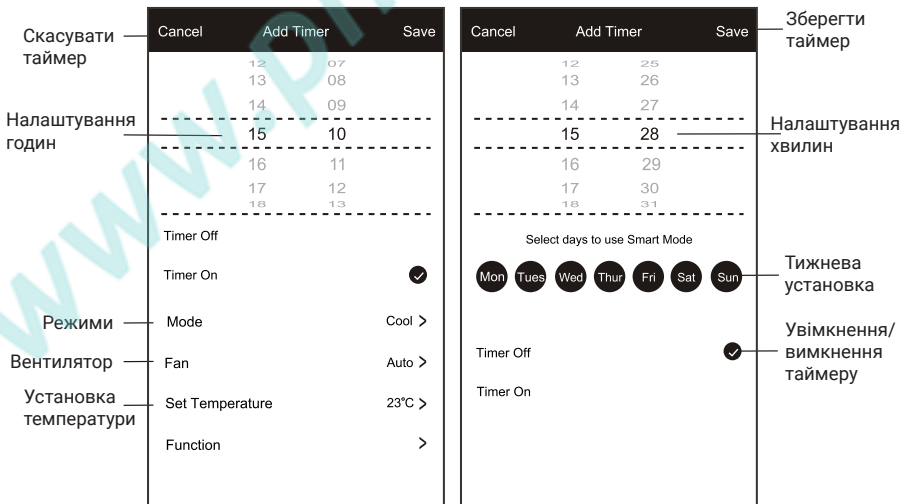

Після завершення налаштування натисніть «Скасувати» або «Зберегти».

## 7.2 Wi-Fi керування кондиціонером

7.2.7 Більше налаштувань. З правого кута ви можете відкрити налаштування додаткових функцій: назва пристрою, поділитися пристроєм, інформацію про пристрій, зворотній зв'язок, наявність вбудованого програмного забезпечення, оновлення, видалення пристрою, відновлення заводських налаштувань.

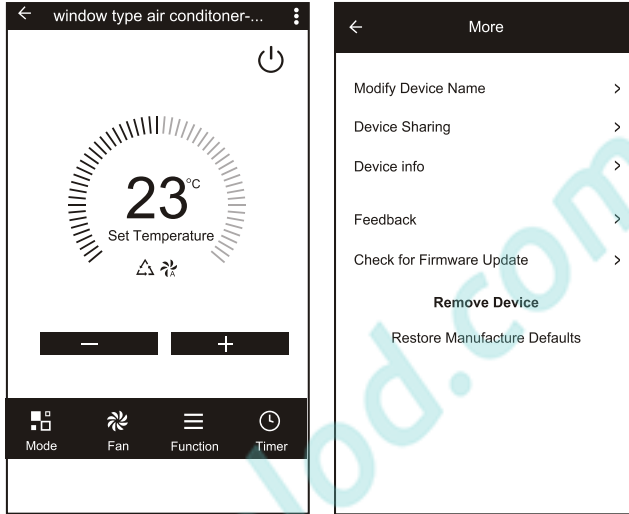





### 7.2.8 Усунення помилок з роботою:

Несправність	Варіанти вирішення проблеми
Не вдалося завершити конфігурацію	Перевірте підключення смартфона до Wi-Fi, що адреса і пароль правильні
	Перевірте стан кондиціонера в статусі конфігурації
	Були встановлені будь-які брандмауери або інші обмеження
	Перевірте роботу роутера в звичайному режимі
	Переконайтеся, що кондиціонер, роутер і смартфон в зоні дії сигналу
	Перевірте додатки захисту маршрутизатора, є чи немає
Смартфон не керує кондиціонером	Індикація: збій ідентифікації (Identification failed). Це означає, що в налаштуваннях кондиціонер був скинутий, а смартфон втратив дозвіл на керування. Вам потрібно підключити Wi-Fi, щоб знову отримати дозвіл. Підключіть локальну мережу і оновіть її. Якщо, ви все ще не можете працювати, будь ласка, видаліть кондиціонер і почекайте його оновлення.
Смартфон не може знайти кондиціонер	Індикація: Кондиціонер недоступний (Air conditioner out of line) Перевірте роботу мережі: Була проведена переконфігурація кондиціонера
	Кондиціонер або роутер відключений від електроживлення
	Кондиціонер не може підключитися до мережі через роутер (в режимі remote control mode)
	Смартфон не може підключитися до роутера або мережі (в режимі local control mode)



### 8.3 Порядок керування

1. Після підключення кондиціонера до мережі електроживлення, натисніть кнопку  для увімкнення кондиціонера.
2. Кнопкою MODE виберіть режим охолодження COOL або обігріву HEAT.
3. Кнопками  та  встановіть значення заданої температури в діапазоні від 16 °C до 30 °C. В режимі AUTO значення температури встановлюється автоматично і з пульта не задається.
4. Кнопкою FAN встановіть необхідний режим обертання вентилятора: автоматично, або низьку, середню, високу швидкість.
5. Кнопкою  встановіть режим гойдання жалюзі. Для увімкнення функцій SLEEP, TIMER, TURBO, IFEEL натисніть OPTION і оберіть відповідні символи.

### 8.4 Заміна батарейок в пульті керування

В пульті керування застосовуються дві батарейки 1,5 В типу AAA. Для вилучення батарейок, при заміні, посуньте кришку пульта керування в напрямку стрілки (див. мал. 8.4.1), витягніть відпрацьовані батарейки і встановіть нові (+ і -). Встановіть кришку пульта на місце.

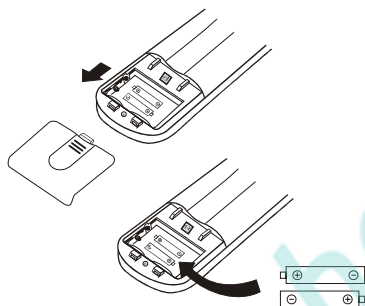

Вимкніть/увімкніть дисплей довгим натисканням кнопки ECO.

Не допускається використовувати одночасно батарейку з відпрацьованим ресурсом і нову, а також батарейки різних типів. Термін служби батарей не більше 1 року.

Якщо передбачається, що пульт не використовуватиметься тривалий час, необхідно витягти батарейки з пульта.

Мал. 8.4.1

Направляйте пульт дистанційного керування до кондиціонера.





1. Перевірте, чи немає предметів між пультом керування і приймачем сигналу внутрішнього блоку.
2. Ніколи не залишайте пульт дистанційного керування, під прямими сонячними променями.
3. Тримайте пульт дистанційного керування на відстані не менше 1 м від точки телебачення або інших електроприладів.

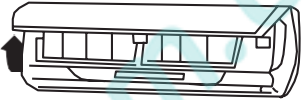

Мал. 8.4.2.

## 9. Догляд та технічне обслуговування

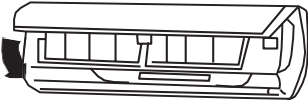
- Перед початком технічного обслуговування вимкніть подачу живлення та вийміть з розетки штепсель.
- Не обприскуйте з метою очищення внутрішній і зовнішній блоки водою.
- Протирайте блоки м'якою сухою ганчіркою або ганчіркою, злегка змоченою водою або миючим засобом.

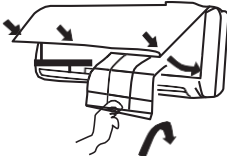
Очищення зовнішньої панелі	
1. Потягніть панель в напрямку стрілок для зняття зовнішньої панелі з блоку.	
Промивання. Протріть панель м'якою, злегка змоченою водою або миючим засобом ганчіркою, після чого висушіть панель в темному місці. ПРИМІТКА: Ніколи не використовуйте для промивання панелі воду температурою вище 45 °С, тому що це може призвести до деформації панелі або її знебарвлення.	
3. Установка зовнішньої панелі. Закрийте і закріпіть зовнішню панель.	
Очищення повітряних фільтрів (Рекомендується проводити раз на три тижні)	
1. Відкрийте зовнішню панель, візьміться за ярличок повітряного фільтра, і злегка піднявши його, витягніть фільтр.	
2. Очищення. Для очищення фільтрів від налиплого бруду Ви можете скористатися пилососом або промити фільтр водою, після чого висушити їх в темному місці. ПРИМІТКА: Ніколи не використовуйте для промивання фільтрів воду температурою вище 45 °С, тому що це може призвести до деформації або знебарвлення.	
3. Установка фільтрів на місце. Вставте фільтри на місце так, щоб лицьова сторона була звернена на Вас.	

9. Догляд та технічне обслуговування

Заміна повітроочисника.

• Рекомендується робити кожні шість місяців; запасні фільтри можуть бути придбані окремо

1. Вийміть повітряні фільтри.

(Див. пункт перший «Очищення повітряних фільтрів»)

2. Заміна фільтра повітря. Вийміть повітроочисні фільтри і помістіть нові фільтри в касету для фільтрів.

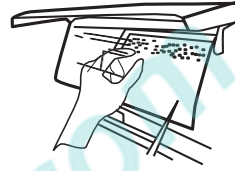

ПРИМІТКА: Будьте обережні, біля загострених поверхонь, бережіть руки.

3. Вставте фільтри на місце.

(Див. пункт третій «Очищення повітряних фільтрів»)

Підготовка до роботи

1. Переконайтеся у тому, що повітровипускний і повітрозабірний отвори нічим не загороджені
2. Переконайтеся в правильності підключення проводу заземлення.
3. При необхідності замініть фільтри.
4. У разі необхідності змініть батарейки.

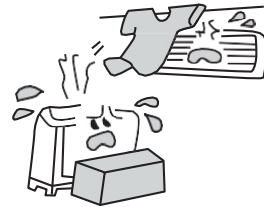





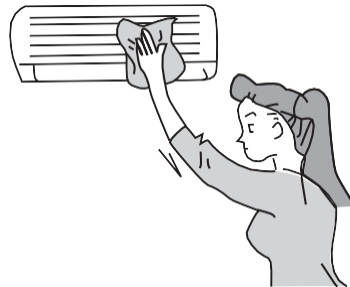

Обслуговування після застосування

1. Вимкніть напругу живлення.
2. Очистіть фільтри і інші елементи.
3. Видаліть пил з зовнішнього блоку.
4. Підфарбуйте заіржавілі ділянки на зовнішньому блоці, щоб уникнути поширення утворення іржі.

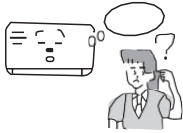



## 10. Збої в роботі, причини та способи усунення

У разі виникнення несправності перед тим, як звертатися в сервісний центр перевірте:

Відхилення в роботі		Причина
	<p>При поновленні роботи кондиціонера внутрішній блок працює не відразу.</p>	<p>При поновленні роботи після зупинки, кондиціонер не працює приблизно 3 хвилини з метою самозахисту.</p>
	<p>Після початку функціонування в області повітровипускного отвору відчувається незвичайний запах.</p>	<p>Це викликано проникненням в кондиціонер запахів з приміщення.</p>
	<p>Під час роботи чути звук капання води.</p>	<p>Це викликано перетіканням холодоагенту усередині блоку, не свідчить про несправність.</p>
	<p>Під час охолодження з'являється туман.</p>	<p>Димка (туман) викликана прискореним охолодженням повітря в приміщенні холодним потоком повітря з кондиціонера.</p>
	<p>На початку роботи або після зупинки кондиціонера чути скрип.</p>	<p>Це викликано деформацією пластмаси в результаті зміни температури.</p>
	<p>Кондиціонер повітря не працює.</p>	<p>Чи не було вимкнено живлення?                      Чи немає втрати контакту в електропроводці?                      Чи не спрацював перемикач захисту від струмового витоку?                      Чи не виходить напруга живлення за межі 206-244 В?                      Може бути увімкнений ТАЙМЕР.</p>

**10. Збої в роботі, причини та способи усунення**

	<p>Бракує потужності охолодження (обігріву).</p>	<p>Чи правильно проведене <b>ВСТАНОВЛЕННЯ ТЕМПЕРАТУРИ</b>?          Чи немає перешкод потоку повітря біля вхідного і вихідного отворів?          Чи не забруднені фільтри?          Чи не встановлена мала швидкість обертання вентилятора внутрішнього блоку?          Чи не знаходяться в приміщенні інші теплові джерела?</p>
	<p>Кондиціонер не керується з пульта дистанційного керування.</p>	<p>Чи не знаходиться пульт дистанційного керування на віддаленні від внутрішнього блоку, що перевищує ефективну відстань?          Замініть несправні батарейки або пульт дистанційного керування.          Чи немає перешкод для проходження сигналу між пультом дистанційного керування і приймачем сигналу?</p>

При відхиленні від норм роботи кондиціонера, індикатор температури на внутрішньому блоці буде блимати, відображаючи код помилки:

Код	Несправність	Код	Несправність
E1	датчик t в приміщенні	E8	датчик зовнішньої температури
E2	датчик t внутрішньої труби	E9	помилка зовнішнього модуля
E3	датчик t зовнішньої труби	EA	зовнішня плата EEPROM
E4	двигун вентилятора в приміщенні	EE	зовнішній струм
E6	витік в холодильній системі	EF	датчик температури на вході
E7	датчик t зовнішнього повітря	EH	мотор зовнішнього вентилятора

Негайно припиніть всі операції, вийміть шнур живлення з розетки живлення і зв'яжіться з представником NORDIS в таких ситуаціях:

- Під час роботи лунає підозрілий звук.
- Часто перегорає запобіжник або спрацьовує автоматичний вимикач.
- Попадання в кондиціонер сторонніх предметів або води. Перегрів електричних проводів і штепселю.
- Різкий неприємний запах з повітровипускних отворів під час роботи.

## 11. Загальні рекомендації з монтажу та установки

### Увага!

**Установка, монтаж, пуск і налагодження повинні проводитися кваліфікованими фахівцями, що мають на те відповідний сертифікат.**

11.1 Вимоги щодо розміщення блоків кондиціонера.

Місце розміщення блоків має бути обрано з урахуванням вимог безпеки, що прописана у 7 розділі цієї інструкції, вільного доступу при обслуговуванні і експлуатації, і можливої довжини сполучних труб.

Внутрішній і зовнішній блок, повинні бути розташовані таким чином, щоб забезпечити безперешкодний приплив і відтік потоку повітря.

Блоки повинні бути встановлені за допомогою надійних і міцних кронштейнів, розрахованих на вагу блоків, з урахуванням місця кріплення.

Місце розміщення блоків має бути обрано таким чином, щоб забезпечити зручність при монтажі та сервісному обслуговуванні.

Від внутрішнього блоку повинен бути забезпечений надійний злив конденсату.

Не допускається встановлення блоків в місцях з вмістом в повітрі горючих і отруйних речовин, високою запиленістю і підвищеною вологістю.

Не встановлюйте блоки в місцях де вони будуть піддаватися прямому попаданню сонячного світла або впливу джерел тепла.

Зовнішній блок повинен бути встановлений таким чином, щоб робота компресора не заважала оточуючим.

Для захисту зовнішнього блоку від дощу, прямого сонячного світла і т.п. необхідно передбачити навіс.

При встановленні декількох зовнішніх блоків в безпосередній близькості, необхідно враховувати напрямок вихідних повітряних потоків.

Повітряні потоки не повинні бути спрямовані назустріч один одному.

## 12. Транспортування і зберігання

13.1 Кондиціонери повинні транспортуватися і зберігатися в упакованому вигляді. Упаковані кондиціонери можуть транспортуватися будь-яким видом критого транспорту.

13.2 Упаковки з кондиціонерами повинні зберігатися в закритих приміщеннях при температурі від мінус 30°C до плюс 40°C.

## 13. Відомості про утилізацію

Прилад не містить дорогоцінних і токсичних матеріалів і утилізується звичайним способом.

## 14. Гарантія і сервіс

Шановний користувачу!

Компанія NORDIS дякує Вам за вибір кондиціонера серії Altair і гарантує бездоганну роботу придбаного Вами обладнання.

Щоб уникнути непорозумінь, переконливо просимо перевірити правильність заповнення гарантійного талона.

Уважно вивчіть гарантійні зобов'язання і рекомендації виробника, дотримуйтеся правил догляду за Вашим кондиціонером, а саме своєчасно, один раз у 12 місяців, проводьте його регламентне сервісне обслуговування (очистку блоків, заміну фільтрів, перевірку електричних з'єднань та режимів роботи, дозаправку при необхідності).

Гарантія надається терміном на 36 місяців з дати покупки обладнання. Виробник бере на себе зобов'язання протягом гарантійного терміну забезпечити безкоштовне усунення дефектів, що виникли з його вини при дотриманні споживачем вимог інструкції по експлуатації та умов гарантії.

Гарантійний ремонт і сервісне обслуговування придбаного Вами обладнання виконується офіційними дилерами NORDIS, які здійснили його продаж та установку.

## Гарантійний талон

Даний документ не обмежує визначені законом права споживачів, але доповнює й уточнює передбачені законом зобов'язання, що передбачають угоду сторін або договір.

**Правильне заповнення гарантійного талону**

Уважно ознайомтеся з гарантійним талоном і простежте, щоб він був правильно заповнений і мав штамп Продавця. При відсутності штампа Продавця і дати продажу (або касового чека з датою продажу) гарантійний термін виробу відліковується з дати виробництва виробу.

**Зовнішній вигляд і комплектність виробу**

Ретельно перевірте зовнішній вигляд виробу і його комплектність, усі претензії стосовно зовнішнього вигляду і комплектності виробу пред'являйте Продавцеві при покупці виробу.

**Установка (підключення) виробу**

Установка (підключення) кондиціонерів типу спліт-система повинна виконуватися фахівцями компанії, авторизованих на продаж і/або монтаж і гарантійне обслуговування даного типу устаткування, що мають ліцензію на даний вид робіт. Продавець (виробник) не несе відповідальності за недоліки виробу, що виникли через його неправильну установку (підключення).

Додаткову інформацію про цей і інші вироби Ви можете одержати в Продавця або на сайті nordis-ac.com

Телефони колл-центру управляючої сервісної компанії:  
+38(044) 501 29 83, +38(099) 646 89 42

**Дійсність гарантії**

Ця гарантія дійсна тільки на території України на вироби, придбані на території України. Дійсна гарантія не дає права на відшкодування і покриття збитку, що відбулося в результаті переробки і регулювання виробу, без попередньої письмової згоди виготовлювача, з метою приведення його у відповідність з національними або місцевими технічними стандартами і нормами безпеки, що діють у будь-якій іншій країні, у якій цей виріб був спочатку проданий. Продавець і Виготовлювач знімають із себе усю відповідальність за будь-які несприятливі наслідки, зв'язані з використанням купленого виробу без затвердженого плану монтажу і дозволу відповідних організацій.

Об'єкти підприємницької діяльності, юридичні особи, та організації, що використовують побутове обладнання для забезпечення потреб найманого працівника, можуть підписати окремий Договір на гарантійне сервісне обслуговування, та можливість використання мінімальної заводської гарантії. Для цього, в строк не пізніше 14 днів з дати продажу, необхідно викликати авторизовану сервісну організацію (далі АСЦ), для проведення робіт з введення в експлуатацію, фіксації умов використання побутового приладу, термінів та об'ємів профілактичних робіт. Введення в експлуатацію - платна послуга, що сплачується замовником згідно прейскуранту АСЦ.

**ДІЙСНА ГАРАНТІЯ НЕ ПОШИРЮЄТЬСЯ НА:**

Періодичне технічне обслуговування і сервісне обслуговування виробу (чищення, заміну фільтрів), установку/демонтаж та налаштування виробу. Всі монтажні роботи та технічне обслуговування відносяться до платних послуг і гарантійні зобов'язання виробника на них не поширюються.

Будь-які адаптації і зміни виробу, у т.ч. з метою удосконалення і розширення звичайної сфери його застосування, що зазначена в Інструкції з експлуатації виробу, без попередньої письмової згоди виробника.

Вітаємо Вас із придбанням якісної техніки! У конструкцію, комплектацію або технологію виготовлення виробу, з метою поліпшення його технологічних характеристик, можуть бути внесені зміни. Такі зміни вносяться у виріб без попереднього повідомлення Покупця і не несуть зобов'язань по зміні/поліпшенню раніше випущених виробів.

Переконливо просимо Вас щоб уникнути непорозумінь до установки /експлуатації виробу уважно вивчити його інструкцію з експлуатації. Забороняється вносити в Гарантійний талон будь-які зміни, а також стирати або переписувати які-небудь зазначені в ньому дані. Дійсна гарантія має силу, якщо Гарантійний талон правильно/чітко заповнений і в ньому зазначені: найменування і модель виробу, його серійні номери, дата продажу, а також є підпис уповноваженої особи і штамп Продавця.

**Термін дії гарантії**

Гарантія на кондиціонери, що вимагають спеціального монтажу становитиме 36 місяців, якщо монтаж кондиціонера виконаний однією з Авторизованих Монтажних Організацій, і 12 місяців у разі, якщо монтаж кондиціонера проведено не уповноваженою організацією.

Гарантійні зобов'язання по обслуговуванню таких кондиціонерів бере на себе монтажна організація.

Факт проходження технічного обслуговування, його результати, і виконані роботи мають бути зафіксовані в гарантійному талоні.

Технічне обслуговування виконує лише уповноважений представник Авторизованого Сервісного Центру. Періодичне технічне обслуговування не входить в гарантійні зобов'язання, та є профілактичною мірою для запобігання виходу з ладу обладнання. Дійсна гарантія поширюється на виробничий або конструкційний дефект виробу. Дійсна гарантія містить у собі виконання уповноваженим сервісним центром ремонтних робіт і заміну дефектних деталей виробу в сервісному центрі або в Покупця (по розсуду сервісного центра). Гарантійний ремонт виробу виконується в терміни, передбачені Законом «Про захист прав споживача».

Зазначений вище гарантійний термін поширюється тільки на вироби, що використовуються в особистих, сімейних або домашніх цілях, не зв'язаних з підприємницькою діяльністю, або забезпеченням потреб найманого працівника. У випадку використання виробу в підприємницькій діяльності, його гарантійний термін складає 6 (шість) місяців. Гарантійний термін на комплектуючі вироби (деталі, які можуть бути зняті з виробу без застосування будь-яких інструментів, тобто шульди, полічки, ґрати, кошики, насадки, щітки, трубки, шланги, коронки палицьки і ін. подібні комплектуючі) складає 6 (шість) місяців.

Гарантійний термін на нові комплектуючі вироби або складові частини, установлені на виріб при гарантійному або платному ремонті, або придбані окремо від виробу, складає три місяці з дня видачі Покупцеві виробу по закінченні ремонту, або продажу останньому цих комплектуючих/складових частин.



ВИЛУЧАЄТЬСЯ МАЙСТРОМ ПРИ ОБСЛУГОВУВАННІ

## ТАЛОН НА ГАРАНТІЙНЕ ОБСЛУГОВУВАННЯ



Модель:.....  
Серійний номер:.....  
Дата покупки:.....  
Штамп продавця

Дата пуску в експлуатацію:.....  
Штамп організації, що робила пуск в експлуатацію

ВИЛУЧАЄТЬСЯ МАЙСТРОМ ПРИ ОБСЛУГОВУВАННІ

## ТАЛОН НА ГАРАНТІЙНЕ ОБСЛУГОВУВАННЯ



Модель:.....  
Серійний номер:.....  
Дата покупки:.....  
Штамп продавця

Дата пуску в експлуатацію:.....  
Штамп організації, що робила пуск в експлуатацію

ВИЛУЧАЄТЬСЯ МАЙСТРОМ ПРИ ОБСЛУГОВУВАННІ

## ТАЛОН НА ГАРАНТІЙНЕ ОБСЛУГОВУВАННЯ



Модель:.....  
Серійний номер:.....  
Дата покупки:.....  
Штамп продавця

Дата пуску в експлуатацію:.....  
Штамп організації, що робила пуск в експлуатацію

ВИЛУЧАЄТЬСЯ МАЙСТРОМ ПРИ ОБСЛУГОВУВАННІ

## ТАЛОН НА ГАРАНТІЙНЕ ОБСЛУГОВУВАННЯ



Модель:.....  
Серійний номер:.....  
Дата покупки:.....  
Штамп продавця

Дата пуску в експлуатацію:.....  
Штамп організації, що робила пуск в експлуатацію

П.І.Б. Покупця.....

Адреса.....

Телефон.....

Код замовлення.....

Дата ремонту.....

Сервіс центр.....

Майстер.....

П.І.Б. Покупця.....

Адреса.....

Телефон.....

Код замовлення.....

Дата ремонту.....

Сервіс центр.....

Майстер.....

П.І.Б. Покупця.....

Адреса.....

Телефон.....

Код замовлення.....

Дата ремонту.....

Сервіс центр.....

Майстер.....

П.І.Б. Покупця.....

Адреса.....

Телефон.....

Код замовлення.....

Дата ремонту.....

Сервіс центр.....

Майстер.....

## КЕРІВНИЦТВО КОРИСТУВАЧА

### ДІЙСНА ГАРАНТІЯ НЕ НАДАЄТЬСЯ У ВИПАДКАХ:

- якщо буде цілком /частково змінений, стертий, вилучений або буде нерозбірливий серійний номер виробу;
- використання виробу не по його прямому призначенню, не відповідно до його Інструкції по експлуатації, у тому числі, експлуатації виробу з перевантаженням або спільно з допоміжним устаткуванням, що не рекомендується Продавцем (виготовлювачем);
- наявності на виробі механічних ушкоджень (відколів, тріщин, і т.д.), впливів на виріб надмірної сили, хімічно агресивних речовин, високих температур, підвищеної вологості/запиленні, концентрованих парів, якщо що-небудь з перерахованого стало причиною несправності виробу;
- ремонту/налагодження/інсталяції/адаптації/ пуску в експлуатацію виробу не уповноваженими на те організаціями/ особами;
- стихійних лих (пожежа, повінь і т.д.) і інших причин, що знаходяться поза контролем Продавця (виготовлювача) і Покупця, що заподіяли шкоди виробові;
- неправильного підключення виробу до електричної мережі, а також несправностей (невідповідності робочим параметрам, ДСТУ і безпеці) електричної мережі й інших зовнішніх мереж;
- дефектів, що виникли внаслідок влучення усередину виробу сторонніх предметів, рідин, комах і продуктів їхньої життєдіяльності, і т.д.
- неправильного збереження виробу;
- необхідності заміни ламп, фільтрів, елементів живлення, акумуляторів, запобіжників, а також скляних/порцелянових/матер'яних і переміщуваних вручну деталей і інших додаткових деталей, що швидко зношуються, та змінних деталей (комплектуючих) виробу, що мають власний обмежений період працездатності, у зв'язку з їх природним зносом, або якщо така заміна передбачена конструкцією і не зв'язана з розбиранням виробу;
- дефектів системи, у якій виріб використовувався як елемент цієї системи.
- у випадку неправильного транспортування виробу;

Модель	Серійний номер
Штамп продавця	
Дата пуску в експлуатацію	
Штамп організації, що виконувала пуск в експлуатацію	

### УВАГА!

З моменту здійснення Покупцем оплати за товар вважається, що:

- Уся необхідна інформація про куплений виріб і його споживчі властивості у відповідності до Закону «Про захист прав споживачів» надана Покупцеві в повному обсязі;
- Покупець одержав Інструкцію з експлуатації купленого виробу українською мовою;
- Покупець ознайомлений і згодний з умовами гарантійного обслуговування/особливостями експлуатації купленого виробу;
- Покупець претензій до зовнішнього вигляду/комплектності купленого товару не має.