

Посібник по експлуатації

Модель FAIRY

GWH07ACA-K3NNA1A

GWH09ACA-K3NNA1A

GWH12ACB-K3NNA1A

GWH18ACC-K3NNA1A

GWH24ACD-K3NNA1A



Зміст

1. Призначення кондиціонера.	1
2. Міри безпеки	2
3. Пристрій і складові частини	4
4. Керування кондиціонером	5
5. Порядок роботи кондиціонера в різних режимах	9
6. Заміна батарейок в пульті управління	10
7. Умови експлуатації кондиціонера	11
8. Догляд та технічне обслуговування	12
9. Пошук та усунення несправностей	16
10. Розміщення блоків	18
11. Технічні характеристики	19

1. Призначення кондиціонера

Кондиціонер призначений для створення оптимальної температури повітря при забезпеченні санітарно-гігієнічних норм в житлових, громадських і адміністративно-побутових приміщеннях. Кондиціонер здійснює охолодження, осушення, нагрівання, вентиляцію, і очищення повітря від пилу.

2. Міри безпеки

Штепсель живлення повинен бути щільно встановлений в розетку.



Під час роботи не виймайте штепсель живлення з розетки.

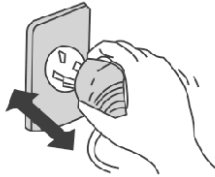

Ніколи не нарощуйте кабель живлення

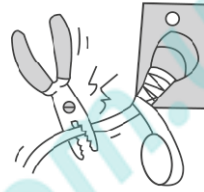

Не користуйтеся подовжувачем силових ліній та не використовуйте розетку для одночасного живлення іншої електричної апаратури.



Не вмикайте і не вимикайте кондиціонера вологими руками



Не вставляйте руки, палки і т.п. у повітрязабірний та повітрявипускний отвори.



Не направляйте повітряний потік на тіло протягом тривалого періоду часу.



При виникненні ознак диму чи горіння кондиціонеру, будь ласка, вимкніть прилад з електромережі та зверніться за допомогою до сервісного центру компанії GREE



Не намагайтесь самостійно ремонтувати кондиціонер. Це може призвести до більш значних порушень в його роботі.



Не використовуйте для заміни передбаченого запобіжника «жучки» чи інші подібні пристрої.

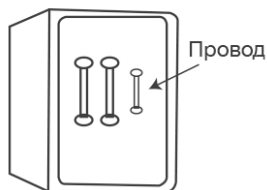

Обов'язково виймайте штепсель з розетки живлення в разі тривалого простою приладу.



При проведенні чистки необхідно припинити роботу кондиціонера та відключити подачу живлення.



Не виймайте штепсель живлення з розетки, тримаючись за кабель живлення.



Не розміщуйте нагрівальні пристрої поруч з кондиціонером. Потік повітря від кондиціонера може призвести до недостатньої продуктивності нагрівального пристрою.



Не допускайте розміщення поруч з блоками горючих речовин. Існує ймовірність пожежі.

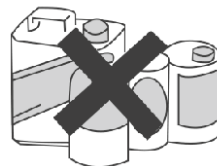

Переконайтесь в тому, що опора для встановлення блоку досить міцна. В іншому випадку можливе падіння блоку, що може супроводжуватись отриманням травм та ін.

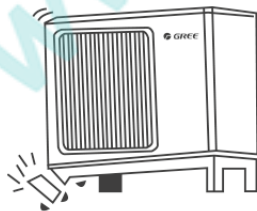

Не притуляйтесь та не ставайте на верхню частину зовнішнього блоку. Це може бути небезпечним.

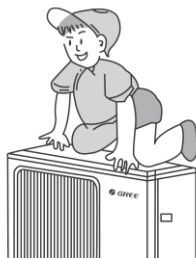

Не загороджуйте повітря-забірний та повітрявивпускний отвори зовнішнього та внутрішнього блоків. Це може викликати падіння потужності кондиціонера та призвести до порушення його роботи.



4. Керування кондиціонером

4.1. Керування кондиціонером здійснюється за допомогою пульта дистанційного керування. Сигнал пульта ДУ може прийматися на відстані до 10 метрів, між пультом та внутрішнім блоком під час управління не повинно бути перешкод.

Функції

Панель індикації

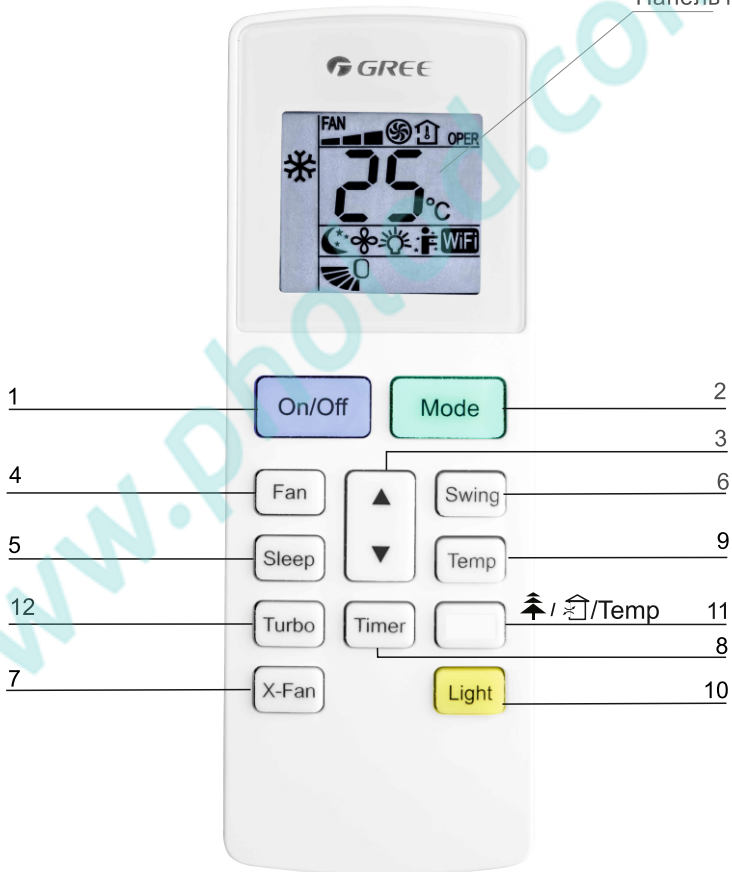







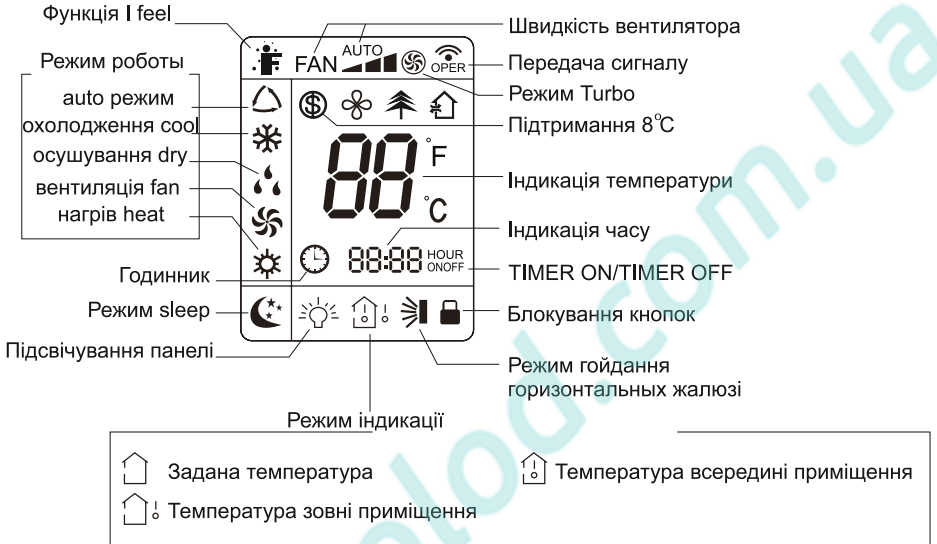

4.2. Панель індикації





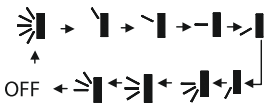

Увага!

Відсутність коментарів до деяких знаків і написів на екрані свідчить про відсутність відповідних функцій в кондиціонері.



4.3 Функции и управление кондиционером

Кнопка	Коментарі
1 ON/OFF	Натисніть кнопку ON/OFF для включення чи виключення кондиціонера.
2 MODE (Режим роботи)	<p>Натисканням кнопки вибирається режим роботи в наступній послідовності: Auto (автоматичний), COOL (охолодження), DRY (осушіння), Heat (нагрів), Fan (вентилятор). На дисплеї пульта висвічуються відповідні знаки індикації режимів:</p> <p> В AUTO →  В Heat →  В Cool →  В Fan →  В Dry</p> <p>У кондиціонерах працюючих тільки на холод, режим нагріву відсутній.</p>
3 Кнопки «+» «-»	<p>Натисканням кнопок «+» «-» збільшується або зменшується відповідно значення заданої температури повітря всередині приміщення. Якщо натиснути і утримувати одну з кнопок протягом 2 сек., значення температури швидко змінюється. Значення температури відображається в градусах Цельсія (C) або Фаренгейта (F). Перемикання шкали Цельсія до шкали Фаренгейта і навпаки здійснюється одночасним натисканням кнопок «-» і «MODE» в режимі OFF. Кнопки служать також для зміни значення часу в режимах CLOCK і TIMER.</p>
4 FAN (Вентилятор)	<p>Натисканням кнопки FAN швидкість вентилятора змінюється в наступній послідовності: Auto → Низька → Середня → Высока. На дисплеї висвічується відповідна індикація швидкості вентилятора: Auto →  В Низька →  В Середня →  В Высока. У режимі Auto швидкість вентилятора задається автоматично в залежності від температури навколишнього повітря.</p>
5 SLEEP	<p>Попереми́ним натисканням кнопки вмикається і вимикається функція SLEEP (Сон). На дисплеї пульта висвічується знак . При включеній функції можлива установка режиму охолодження або нагріву. У режимах FAN (Вентилятор) і AUTO функція SLEEP недоступна. Режим SLEEP (Сон) вимикається після вимкнення кондиціонера.</p>
6 SWING	<p>Кожним натисканням кнопки кут повороту і режим гойдання жалюзі змінюється в такій послідовності:</p> <p></p> <p>В режимах кут повороту для кожного напрямку потоку однаковий в незалежності від напрямку повітряного потоку. Режим коливання включає в себе весь кут обдування. Якщо натиснути на кнопку і утримувати протягом 2 хв. жалюзі почнуть колихатися, потім якщо кнопку відпустити положення жалюзі зафіксується в обраному положенні. Також в режимі коливання натисканням кнопки більше 2 хв. фіксується необхідний кут повороту жалюзі.</p>
7 X-FAN	<p>Натисканням кнопки X-FAN в режимі охолодження або осушення вмикається і вимикається функція самоочищення. При включеній функції самоочищення після виключення кондиціонера вентилятор внутрішнього блоку буде обертатися ще кілька хвилин, щоб осушити поверхні теплообмінника.</p>

Кнопка	Коментарі
<p>8 TIMER ON TIMER OFF</p>	<p>При натисканні на кнопку TIMER ON встановлюється функція включення кондиціонера по таймеру. На дисплеї пульта відображається час включення кондиціонера за таймером і блимає символ «ON». В цей час кнопками «+» «-» встановлюється час таймера. Кожне натискання кнопок «+» «-» збільшує або зменшує значення таймера на 1 хвилину. Якщо натиснути і утримувати одну з кнопок «+» або «-», то значення часу буде швидко змінюватись. Після установки часу таймера для підтвердження необхідно натиснути кнопку TIMER ON. Для відміни режиму ще раз натиснути кнопку TIMER OFF. * При натисканні на кнопку TIMER ON встановлюється функція виключення кондиціонера по таймеру. Порядок установки аналогічний.</p>
<p>9 TEMP</p>	<p>Послідовним натисканням кнопки вибирається режим індикації температури на РК-дисплеї внутрішнього блоку:  - задана температура;  - температура всередині приміщення;  - температура зовні приміщення. У будь-якому з обраних режимів кнопками «+» и «-» можлива зміна значень заданої температури.</p>
<p>10 LIGHT</p>	<p>Натисканням кнопки LIGHT вмикається і вимикається підсвічування РК-дисплея внутрішнього блоку.</p>
<p>I FEEL</p>	<p>В залежності від комплектації, виконує функцію I FEEL або   Активація /відключення режиму «i feel» (контроль температури в приміщенні в місті знаходження пульта ДУ).</p>
<p>11</p> <p> / </p>	<p>Активація /відключення режиму «Cold Plasma»</p>
<p>12 TURBO</p>	<p>Натисніть цю кнопку для швидкісного охолодження чи обігріву.</p>

5. Порядок роботи кондиціонера в різних режимах.

В режимі охолодження або нагрівання кондиціонер підтримує задану температуру з точністю $\pm 1^{\circ}\text{C}$. Якщо задана температура в режимі охолодження вище температури навколишнього повітря більш ніж на 1°C , кондиціонер не включиться. Якщо задана температура в режимі нагріву нижче температури навколишнього повітря більш ніж на 1°C кондиціонер не включиться.

У режимі AUTO температура не регулюється вручну, кондиціонер автоматично підтримує комфортну температуру $23\pm 2^{\circ}\text{C}$. Якщо температура $+20^{\circ}\text{C}$ кондиціонер автоматично почне роботу в режимі обігріву. При температурі 26°C кондиціонер включиться в режим охолодження.

У режимі осушення (DRY) кондиціонер підтримує задану температуру з точністю $+2^{\circ}\text{C}$. Якщо при включенні кондиціонера температура в приміщенні вище заданої більше ніж на 2°C , то кондиціонер буде працювати в режимі охолодження. При досягненні температури нижче заданої більш ніж на 2°C компресор і вентилятор зовнішнього блоку припиняють роботу, вентилятор внутрішнього блоку обертається з низькою швидкістю.

Функція X-FAN (самоочищення). Функція X-FAN (самоочищення) необхідна для видалення вологи з поверхні випарника і внутрішніх порожнин блоку. Видалення вологи запобіжить появі і зростання бактерій всередині блоку. При включенні функції самоочищення після виключення кнопкою ON/OFF з режиму COOL або DRY вентилятор внутрішнього блоку обертається на низькій швидкості протягом 10 хвилин. Роботу вентилятора в режимі X-FAN можна примусово зупинити натисканням кнопки X-FAN. Якщо функція вимкнена, то після вимкнення кнопкою ON/OFF з режиму COOL або DRY вентилятор внутрішнього блоку працювати не буде.

Режим роботи кондиціонера AUTO. В режимі AUTO кондиціонер в залежності від температури повітря в приміщенні автоматично починає працювати в режимі охолодження або нагріву, створюючи комфортні умови для користувача.

Режим TURBO. В режимі TURBO вентилятор внутрішнього блоку обертається на надвисокій швидкості в режимі обігріву або охолодження, створюючи інтенсивний повітряний потік, в результаті температура в приміщенні швидко виходить на задане значення. Блокування кнопок пульта. Якщо пульт управління знаходиться в стані вкл., то при одночасному натисканні «+» і «-» блокуються всі кнопки пульта управління. На дисплеї висвічується знак «». Для зняття блокування необхідно кнопки «+» і «-» натиснути повторно.

Функція автоматичного відтавання внутрішнього блоку. У разі, якщо температура всередині і зовні приміщення низька, теплообмінник внутрішнього блоку починає обмерзати. При температурі на теплообміннику 0°C автоматично включається функція автоматичного відтавання. Компресор і вентилятори внутрішнього та зовнішнього блоку зупиняються. На панелі внутрішнього блоку індикатор блимає.

6. Заміна батарейок в пульті управління.

У пульті управління кондиціонера застосовуються дві батарейки 1,5 типу AAA. Для вилучення батарейок, при заміні необхідно зрушити кришку пульта керування у напрямку стрілки (див. рис.) витягти батарейки і встановити нові. Встановіть кришку пульта на місце. Термін служби батарей не менше 1 року. Якщо передбачається, що пульт не буде використовуватись тривалий час, необхідно витягти батарейки.

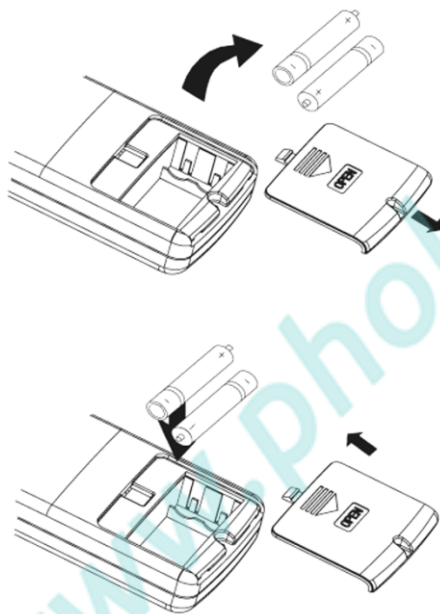

7. Умови експлуатації кондиціонера.

Параметри електроживлення кондиціонера.
Напруга живлення 1Ph, (220-240)V, 50Hz

У відповідності з вимогами нормативної документації з електробезпеки кондиціонер повинен бути надійно заземлений.

Діапазон роботи:

У режимі охолодження від **+18 до +48 °C**

У режимі обігріву від **-7 до +24 °C**

Відносна вологість повітря в кондиціонованому приміщенні повинна бути не більше 80%. При вологості повітря більше 50% рекомендується обирати високу швидкість обертання кондиціонера.

Кондиціонер не рекомендується для експлуатації в наступних умовах:

- в саунах, транспортних засобах, кораблях;
- в приміщеннях з високою вологістю, наприклад, ванних кімнатах, підвальних приміщеннях;
- в зонах установки високочастотного обладнання радіоапаратури, зварювальних агрегатів, медичного обладнання;
- у сильно забруднених зонах і зонах з високим вмістом олії в повітрі;
- в зонах з агресивною атмосферою, наприклад, поблизу сірчанних джерел;
- в інших складних умовах.

Увага:

Для поліпшення роботи кондиціонера компанія виробник рекомендує Вам не рідше одного разу на рік проводити Сервісне технічне обслуговування кондиціонера. Укладіть договір на Сервісне обслуговування з авторизованим дилером GREE, який продав та встановив Ваш кондиціонер.

8. Догляд та технічне обслуговування

Встановлюйте найбільш прийнятну температуру. Це може попередити зайві витрати енергії.



Під час роботи кондиціонера не залишайте на тривалий час відчиненими двері та вікна. Це призведе до зниження ефективності роботи.

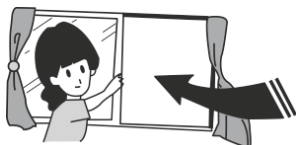

Потрапляння води на кондиціонер може призвести до ураження електричним струмом та порушенням роботи пристрою.



Кондиціонер повинен бути підключений стабільно до живлення однофазною напругою 220+10%. В іншому випадку кондиціонер може бути пошкоджено.

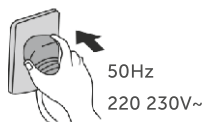

Напрямок повітряного потоку повинен бути правильно вибраний.

Для швидкого охолодження/обігріву жалюзійні заслонки треба відрегулювати вниз - в режимі обігріву, вгору - в режимі охолодження.

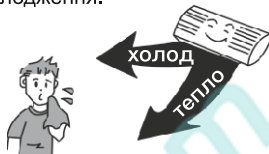

Прямий повітряний потік не повинен бути направлений на тварин або рослини. Це може зашкодити їм.

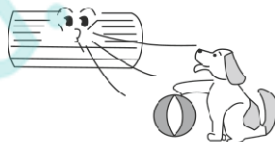

Блок повинен бути заземлений. Не з'єднуйте провід заземлення з газовими трубами, трубами водопостачання або заземленням телефонних ліній.



Не використовуйте кондиціонер не за призначенням, наприклад для сушіння білизни, зберігання продуктів, тощо.





www.pholod.com.ua

Очищення зовнішньої панелі.

Увага!

Перед початком технічного обслуговування відключіть подачу живлення та вийміть з розетки штепсель.

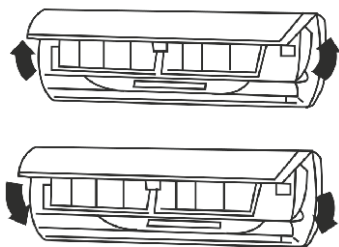

1. Потягніть панель в напрямку стрілок для зняття зовнішньої панелі.
2. Промивка. Протріть панель м'якою вологою ганчіркою або промийте водою, після чого просушіть панель в захищеному від сонячних променів місці. Не використовуйте для промивки воду, температура якої вища за 45 С. Це може призвести до деформації панелі чи її знебарвлення.
3. Встановлення зовнішньої панелі. Закріпіть та закрийте зовнішню панель.

Очищення повітряних фільтрів. (рекомендується проводити раз на 3 тижні)

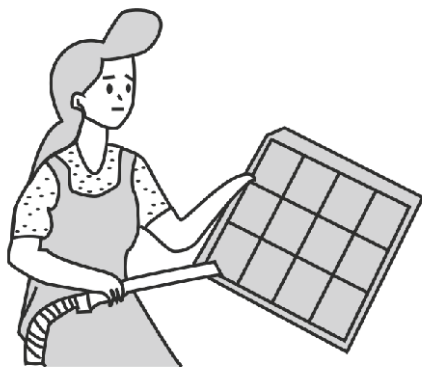
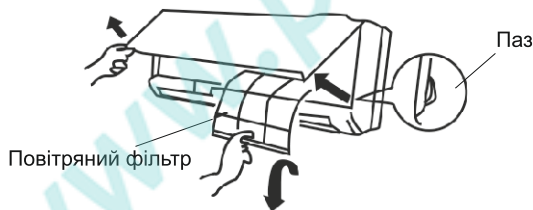

1. Відкрийте зовнішню панель візьміться за ярличок повітряного фільтру, та злегка підійнявши, вийміть його.
2. Для очищення фільтру від бруду промийте його, або скористайтесь пилососом. Після чого просушіть його.

Примітка: Не використовуйте для промивки воду, температура якої вища за 45 С. Це може призвести до деформації фільтру.

3. Встановлення фільтру на місце. Вставте фільтр на місце так, щоб напис «FRONT» (лицьова сторона) був звернений на Вас.

Заміна одноразових фільтрів

1. Вийміть повітряні фільтри. (Див. перший пункт «Очищення повітряних фільтрів».
2. Заміна одноразових фільтрів. Вийміть повітряочищуючі фільтри та вставте нові фільтри в касету для фільтрів.

ПРИМІТКА: Будьте обережні!. Бережіть руки від гострих ребер теплообмінника!

3. Вставте фільтри на місце. Див. третій пункт «Очищення повітряних фільтрів».

Підготовка до роботи.

1. Переконайтесь в тому, що повітрязабірний та повітрявипускний отвори нічим не загороджені.
2. Переконайтесь в правильності підключення проводу заземлення.
3. При необхідності замініть фільтри.
4. При необхідності замініть батарейки.

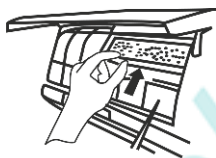
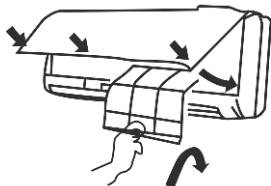





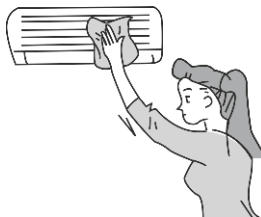

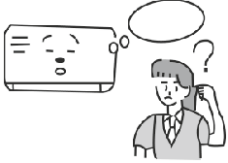

Обслуговування після застосування.

1. Відключіть напругу живлення.
2. Очистити фільтри та інші елементи.
3. Видаліть пил з зовнішнього блоку.
4. Зафарбуйте заіржавілі ділянки на зовнішньому блоці для попередження розростання іржі.



9. Пошук та усунення несправностей

Відхилення в роботі		Причина
	<p>При запуску кондиціонера внутрішній блок працює не одразу.</p>	<p>При запуску кондиціонера, він не працює близько 3х хвилин в цілях самозахисту. Не є несправністю.</p>
	<p>Після початку роботи в області повітрявивпускної решітки відчувається неприємний запах.</p>	<p>Це викликано проникненням в кондиціонер запахів з приміщення.</p>
	<p>Під час роботи чутно звук капаючої води.</p>	<p>Це викликано перетіканням холодоагенту всередині блока. Не є несправністю.</p>
	<p>Під час охолодження з'являється туман.</p>	<p>«Туман» викликаний прискореним охолодженням повітря в приміщенні холодним потоком повітря з кондиціонера. Не є несправністю.</p>
	<p>На початку роботи чи після зупинки кондиціонера чутно скрип.</p>	<p>Це викликано деформацією пластмаси в результаті зміни температури. Не є несправністю.</p>
	<p>Кондиціонер не працює.</p>	<ol style="list-style-type: none"> 1. Немає живлення. 2. Працює таймер. 3. Напруга виходить за рамки 220 В. 4. Може бути включен ТАЙМЕР.
	<p>Не вистачає потужності охолодження (обігріву).</p>	<ol style="list-style-type: none"> 1. Неправильно виконане встановлення температури. 2. Є перешкоди для потоку повітря. 3. Забруднені фільтри. 4. Встановлено низьку швидкість вентилятора.
	<p>Кондиціонер не реагує на пульт керування.</p>	<ol style="list-style-type: none"> 1. Відстань між пристроєм та пультом завелика. 2. Замініть батарейки. 3. Є перешкоди на шляху сигналу від пульта до кондиціонера.

Негайно припиніть всі дії, вийміть штепсель живлення та зверніться в представництво GREE в наступних ситуаціях.



Під час роботи кондиціонера чутно підозрілий звук.

Часто перегорає запобіжник, або спрацьовує автоматичний вимикач.

Якщо ви залили кондиціонер водою чи в кондиціонер потрапили сторонні предмети.

При перегріві електричних проводів та штекера живлення.

Якщо є різкий неприємний запах із повітрявипускного отвору під час роботи.



10. Розміщення блоків.

Загальні вимоги.

1. Встановлення, монтаж і підключення блоків кондиціонера повинні проводитись кваліфікованими фахівцями, що мають ліцензію.
2. Місце розміщення блоків повинно бути обрано з урахуванням вимог безпеки даної конструкції, вільного доступу при обслуговуванні та експлуатації, та мінімальної довжини з'єднувальних трубок.
3. Блоки повинні встановлюватись в місцях з гарною вентиляцією, вільним доступом повітря на вході та безперешкодним виходом з блоку. Отвори входу і виходу повітря не повинні перекриватись.
4. Не встановлюйте блок поблизу дверей, обігрівачів, в приміщеннях з високим вмістом пилу, газів, шкідливих отруйних речовин.

Вимоги до розміщення внутрішнього блоку

1. Блок повинен бути встановлений таким чином, щоб забезпечити надійний злив конденсату.
2. Місце розміщення внутрішнього блоку повинно бути обране таким чином, щоб не було прямої подачі повітря на людей.
3. Вікно прийому сигналу внутрішнього блоку не повинно знаходитись поблизу ламп денного світла. Це може призвести до труднощів в управлінні з пульта дистанційного керування.
4. Розміщення внутрішнього блоку повинно забезпечити передачу сигналу від пульта до вікна прийому сигналу блока на відстані не більше 10 метрів.
5. Між вікном прийому сигналу блока та пультом керування не повинно знаходитись ніяких предметів, що перешкоджають проходження сигналу.
6. Блок повинен розміщуватись на відстані не ближче 1м від телевізійних приймачів та інших електроприладів.

Вимоги до розміщення зовнішнього блоку.

1. Блок повинен бути розташований так, щоб шум та вібрація при роботі не спричиняли незручностей оточуючим. Між кронштейном кріплення та блоком повинна бути встановлена демпфуюча гумова пластина.
2. Кріплення кронштейну на стіні та сам кронштейн повинні бути розраховані на вагу блоку.
3. Вітер не повинен бути направлений на лицьову сторону блоку, оскільки поорушується нормальна робота вентилятора.
4. При монтажі двох або більше блоків, розташованих поруч, не допускайте потрапляння повітря, що виходить з одного блоку, на вхід іншого.

Технічні характеристики

Модель		GWH07ACA-K3NNA1A	GWH09ACA-K3NNA1A	GWH12ACB-K3NNA1A	GWH18ACC-K3NNA1A	GWH24ACD-K3NNA1A	
Функція		охолодження/обігрів повітря					
Продуктивність	охолодження	кВт	2.2	2.55	3.25	4.8	6.15
	обігрів	кВт	2.3	2.65	3.4	5	6.7
EER/COP			3.21/3.61	3.21/3.61	3.21/3.61	3.21/3.61	3.21/3.61
Джерело електроживлення		Ph, V, Hz	1Ph, (220-240) V, 50Hz				
Споживана потужність	охолодження	Вт	685	794	1012	1495	1915
	обігрів	Вт	637	734	941	1500	1856
Об'єм обробленого повітря		м ³ /ч	470/420/370/250	470/420/370/250	550/500/430/330	650/560/480/350	850/780/650/550
внутрішній блок							
Рівень шуму		дБ(А)	40/38/35/27	40/38/35/26	42/39/36/33	42/38/34/31	49/45/41/37
Габаритні розміри	ШхВхГ	мм	698x250x185	698x250x185	773x250x185	849x289x210	970x300x225
Вага		кг	7.5	7.5	8.5	11	13.5
зовнішній блок							
Рівень шуму		дБ(А)	49	49	52	56	56
Діаметр труб	рідина	мм	ø6	ø6	ø6	ø6	ø6
	газ	мм	ø9	ø9	ø12	ø12	ø12
Габаритні розміри	ШхВхГ	мм	720x428x310	720x428x310	776x540x320	848x540x320	913x680x378
Вага		кг	22	24.5	30	39	50
Максимальна довжина магістралі		м	15	15	15	25	25
Максимальний перепад висот		м	10	10	10	10	10

Діапазон роботи

у режимі охолодження

у режимі обігріву

от +18 ° C
до +43 ° C

от -7° C
до +24° C

www.pholod.com.ua