



**ІНСТРУКЦІЯ КОРИСТУВАЧА
КОНДИЦІОНЕРИ
СПЛІТ-СИСТЕМИ**

Muse inverter

GWH09AFC-K6DNA1A

GWH12AFC-K6DNA1D

GWH18AFD-K6DNA1D

GWH24AFE-K6DNA1A

Будь ласка перед початком роботи уважно прочитайте цей посібник

ЗМІСТ

| | |
|---|----|
| Призначення кондиціонера | 2 |
| Заходи безпеки | 3 |
| Пристрій і принцип роботи | 5 |
| Управління кондиціонером | 6 |
| Порядок роботи кондиціонера | 12 |
| Заміна батарейок в пульті управління | 14 |
| Вимоги при експлуатації | 15 |
| Догляд та технічне обслуговування | 17 |
| Збої в роботі, причини та засоби усунення | 19 |
| Транспортування і зберігання | 20 |
| Управління через wi-fi | 21 |

1. ПРИЗНАЧЕННЯ КОНДИЦІОНЕРА

Кондиціонер повітря призначений для створення комфортних побутових умов, при забезпеченні санітарно-гігієнічних норм в житлових, службових, громадських, адміністративних і побутових приміщеннях.

Кондиціонер здійснює охолодження, обігрів, осушення, вентиляцію повітря в приміщенні.

2. ЗАХОДИ БЕЗПЕКИ

Обов'язково відключити подачу живлення в разі тривалого простою кондиціонера.



Не використовуйте замість передбаченого запобіжника "жучки" та інші подібні пристрої. Це може призвести до поломок або пожежі.

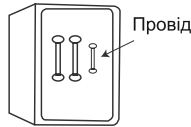

Не вставляйте руки, палиці і.т.п. у повітрязбірний та повітровипускний отвори. Це може бути небезпечно.



Не спрямовуйте холодний повітряний потік на людей протягом тривалого періоду часу. Це може призвести до погіршення фізичного стану і проблем зі здоров'ям.



При появі ознак горіння або диму, будь ласка, вимкніть електроживлення і зв'яжіться з представником інсталяційної компанії.



Не намагайтесь самостійно ремонтувати кондиціонер. Це може призвести до ще більших несправностей.



Не закривайте входи і виходи отворів зовнішнього і внутрішнього блоків. Це може викликати падіння потужності кондиціонера і призвести до порушення його роботи.



Не облокуйтесь і не ставайте на верхню частину зовнішнього блоку. Падіння зовнішнього блоку може бути небезпечним.



Переконайтесь в тому, що стійка для установки блоку досить міцна. В іншому випадку, можливе падіння блоку, що супроводжується нанесенням травм і.т.п.

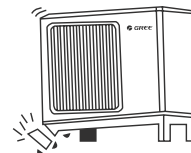

2. ЗАХОДИ БЕЗПЕКИ

Не допускайте розміщення поруч з блоками горючих сумішей і розпилювачів. Може стати причиною пожежі.

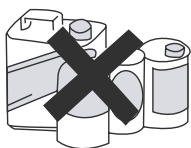

При проведенні чистки необхідно припинити роботу кондиціонера та відключити подачу живлення. В іншому випадку є загроза ураження електричним струмом.



Не розміщуйте обігрівачі поряд з кондиціонером повітря. Потік повітря від кондиціонера може призвести до недостатньої продуктивності обігрівача.



3. ПРИСТРІЙ І ПРИНЦИП РОБОТИ

3.1 Кондиціонер складається з внутрішнього та зовнішнього блоків і пульта управління.

3.2 Зовнішній і внутрішній блоки з'єднуються між собою фреоновими трубками в ізоляції і електричним кабелем управління (необхідно придбати додатково). Залежно від серії, підключення до електромережі проводиться кабелем живлення через внутрішній або зовнішній блок кондиціонера.

3.3 Управління кондиціонером здійснюється за допомогою інфрачервоного пульта.

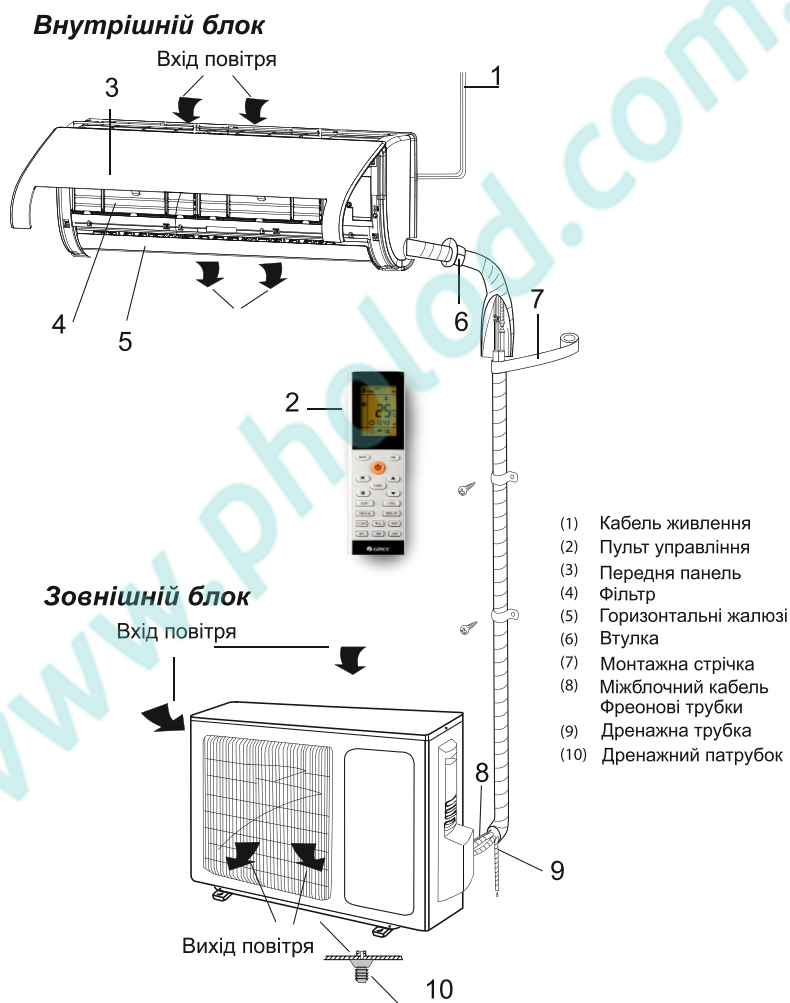

Мал. 3.1

4. УПРАВЛІННЯ КОНДИЦІОНЕРОМ

4.1 Пульт управління

Для управління кондиціонером застосовується інфрачервоний дистанційний пульт. При управлінні відстань між пультом управління і внутрішнім блоком має бути не більше 10 м. Між пультом і внутрішнім блоком не повинно бути предметів, що заважають проходженню сигналу.

Пульт повинен знаходитись на відстані не менше 1 метра від телевізійної техніки і радіоапаратури.

Не кидайте та оберігайте від ударів пульт. Не зберігайте пульт у місцях попадання прямих сонячних променів.

Приклад індикації на РК - дисплеї пульта управління показаний на мал. 4.1





















- 1 - **FAN** (Зміна швидкості повітряного потоку,)
- 2 - **MODE** (Кожне натискання кнопки перемикає режим роботи кондиціонера: **автоматичний, охолодження, осушення, вентиляція, обігрів.**)
- 3 - **On/Off** (Вкл./викл. кондиціонера.)
- 4 - Вертикальні жалюзі.
- 5 - Горизонтальні жалюзі.
- 6 - **TURBO** (Турбо режим.)
- 7 - ▲▼(Зміна температури більше /менше.)
- 8 - **I FEEL** (Контроль температури датчиком пульта.)
- 9 - **TIMER ON/TIMER OFF** (Вкл./викл. таймера.)
- 10 - **SLEEP** (Режим «сон».)
- 11 - ❄️/🔥 (Вкл./викл. «Cold Plasma».)
- 12 - **QUIET** (Вибір тихого режиму.)
- 13 - **LIGHT** (Вкл./викл.підсвічування дисплея.)
- 14 - **TEMP** (Відображення температури всередині приміщення та на вулиці.)
- 15 - **CLOCK** (Годинник. Встановлення часу.)
- 16 - **WIFI*** (Віддалене управління.)

*Наявність функцій залежить від типу кондиціонера.

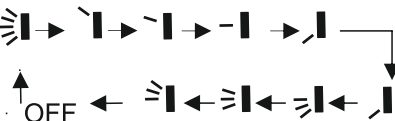









4.3 Опис кнопок пульта управління

| | |
|--|---|
| <p>ON/OFF</p> | <p>Натисніть кнопку ON/OFF для включення або виключення кондиціонера.</p> |
| <p>MODE</p> | <p>Натисканням кнопки MODE вибирається режим роботи в наступній послідовності:</p> <p>Автоматичний  – Охолодження  –осушення  –</p> <p>– Вентиляція  – Обігрів </p> |
| <p>FAN</p> | <p>Натисканням кнопки FAN швидкість повітряного потоку змінюється в наступній послідовності:</p> <p>Auto – «Тихий» режим  – Дуже низька  – Низька  –</p> <p>– Середня  – Висока  – Дуже висока  –</p> <p>Турбо  – Auto</p> <p>На дисплеї висвічується відповідна індикація швидкості повітряного потоку.</p> <p>У режимі Auto швидкість повітряного потоку задається автоматично в залежності від температури навколишнього повітря і заданої температури відповідно до заводських налаштувань.</p> <p>Режим Турбо не доступний в режимі осушення і в автоматичному режимі.</p> <p>Тихий режим автоматично включається при включенні режиму сну.</p> <p>У режимі осушення вентилятор автоматично обертається з низькою швидкістю.</p> |
| <p>SWING</p> | <p>Натисніть кнопку для включення гойдання жалюзі. Повторним натисканням зупинить жалюзі в потрібному положенні.</p> |
| <p> </p> <p>(Функція переходу в режим гойдання жалюзі та їх зупинки в потрібному положенні.)</p> | <p>Кожним натисканням кнопки кут повороту і режим гойдання жалюзі змінюється наступним чином:</p>  <p>В режимах повороту для кожного напрямку потоку повітря кут повороту однаковий, незалежно від напрямку потоку повітря. Режим гойдання включає в себе весь кут обдуву. Якщо натиснути на кнопку та утримувати протягом 2 сек., жалюзі почнуть гойдатись, після цього, якщо кнопку відпустити, положення жалюзі зафіксується в обраному положенні. Також в режимі гойдання натисканням кнопки 2 сек., фіксується необхідний кут.</p> |

4.3 Опис кнопок пульта управління

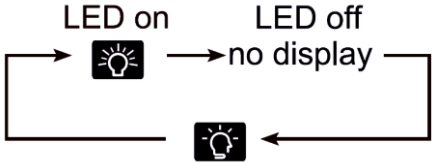
| | |
|--|---|
| TURBO | Натисніть кнопку TURBO . При активації цієї функції кондиціонер намагатиметься досягти заданої температури в найкоротший час. У режимі COOL (охолодження) кондиціонер подає в приміщення найбільш холодне повітря і включає надвисоку швидкість обертання вентилятора. У режимі HEAT (обігрів) кондиціонер подає найбільш тепле повітря і включає надвисоку швидкість вентилятора. |
| ▲ ▼ | Натисканням кнопки «▲» або «▼» значення заданої температури повітря всередині приміщення збільшується або зменшується. Якщо натиснути і утримувати одну з кнопок протягом 2 секунд, то значення температури швидко змінюється. Кнопки використовуються також для зміни значення часу в режимах CLOCK і TIMER . |
| I FEEL (Контроль температури датчиком пульта.) | Натисканням кнопки вмикається функція I FEEL . При ввімкненні даної функції значення заданої температури оточуючого повітря буде визначатись розташуванням бездротового пульта. Кожні 10 хв., з пульта на внутрішній блок посилається сигнал підтвердження. У випадку, коли сигнал не буде отримано, кондиціонер починає працювати у відповідності з датчиком температури, встановленим у внутрішньому блоці. |
| T-ON/ T-OFF | <p>При натисканні на кнопку «T-ON» встановлюється функція включення кондиціонера по таймеру. Індикація  на дисплеї пульта управління пропадає, а індикація «ON» почне блимати. З кожним натисканням кнопки «+» або «-» час включення кондиціонера збільшується або зменшується на 1 хвилину. Якщо натиснути і утримувати протягом 2 сек. кнопку «+» або «-», то значення часу буде змінюватись швидко. Після встановлення часу таймера протягом 5 сек. під час миготіння зони індикації таймера необхідно ще раз для підтвердження установки натиснути кнопку T-ON. Щоб вийти з режиму включення кондиціонерів по таймеру необхідно ще раз натиснути кнопку T-ON.</p> <p>Налаштування виключення кондиціонера по таймеру за допомогою кнопки T-OFF аналогічне. Перед налаштуванням таймера перевірте правильність установки системного часу.</p> |
| SLEEP | <p>Натисканням кнопки SLEEP включається режим сну, а якщо модель підтримує кілька режимів сну, то включається один з чотирьох режимів сну. При натисканні кнопки на дисплеї пульта по черзі висвічується:</p> <div style="text-align: center;"> <pre> graph LR 1((1)) --> 2((2)) 2 --> 3((3)) 3 --> 4((4)) 4 --> cancel(cancel) cancel --> 1 </pre> </div> |

4.3 Опис кнопок пульта управління

| | |
|---|---|
| <p>SLEEP</p> | <p>У режимах SLEEP 1 і SLEEP 2 кондиціонер буде працювати відповідно до одного із встановлених графіків температур режиму сну. Режим SLEEP 3 - призначений для користувача, вимагає попереднього налаштування. Налаштування режиму SLEEP 3:</p> <ol style="list-style-type: none"> 1. Виберіть режим SLEEP 3 і потім натисніть і утримуйте кнопку AIR, щоб перейти до налаштування. На дисплеї пульта в зоні таймера буде відобразитись «1h», а в зоні індикації температури буде блимати поточне значення температури в зазначений момент часу. 2. За допомогою кнопок «+» і «-» налаштуйте значення температури і натисніть кнопку AIR для підтвердження. 3. Індикація в зоні таймера на дисплеї пульта збільшиться на 1 годину (буде «2hr», далі «3hr», ... і «8hr»). У зоні індикації температури буде блимати поточне значення температури для зазначеного моменту часу. 4. Повторюйте кроки 2 і 3, поки для кожної години (з 1-ї по 8-му) не буде встановлено необхідне значення температури. Після цього на дисплеї пульта буде відобразитись оригінальне значення температури і часу. <p>Режим SLEEP 4 - це режим сну для сієсти. Функція сну доступна тільки в режимах охолодження, обігріву та осушення. Режим сну відключається при виключенні кондиціонера.</p> |
|  | <p>Натисніть кнопку для активації режиму «Cold Plasma»  або функції вентиляції . При другому натисканні на кнопку відобразиться функція вентиляції . Якщо натиснути ще раз, то відобразяться обидва режими:   Наступне натискання включає функцію «Cold Plasma» .</p> |
| <p>QUIET</p> | <p>Натискання кнопки активує тихий режим, повторне натискання деактивує його.</p> |
| <p>LIGHT</p> | <p>Натискання кнопки LIGHT послідовно перемикає режими "підсвічування включено" - "підсвічування вимкнено" - "автоматичне підсвічування".</p> <div style="text-align: center;"> <p>LED on LED off</p>  <p>Auto LED</p> </div> |
| <p>TEMP</p> | <p>Послідовним натисканням кнопки TEMP вибирається режим індикації температури на дисплеї внутрішнього блоку:</p> <p> задана температура →  температура всередині приміщення</p> <p>→  температура зовні приміщення *</p> |

4.3 Опис кнопок пульта управління

| | |
|--------------|---|
| TEMP | <p>*(Присутня не в усіх моделях).</p> <p>Відсутність піктограми означає, що при наступному натисканні параметри, які відображені на дисплеї, підуть по новому колу. У будь-якому з обраних режимів кнопками «▲» або «▼» можливо змінювати значення заданої температури.</p> |
| CLOCK | <p>Натисніть кнопку CLOCK, почне блимати  .</p> <p>Протягом наступних 5 секунд з допомогою кнопок «+» і «—» почніть встановлювати час. Утримуйте кнопку, зміна буде відбуватись спершу з кроком в 1 хвилину і частотою в 0,5 секунд, далі – з кроком в 10 хвилин кожні 0,5 секунд. Після того, як виставите час, натисніть кнопку CLOCK для підтвердження.</p> |
| Wi-Fi | <p>Натисніть і утримуйте протягом 3 секунд цю кнопку для ввімкнення і вимкнення управління через Wi-Fi.</p> <p>Ця функція доступна тільки для деяких моделей.</p> |

5. Порядок роботи кондиціонера

5.1 Управління кондиціонером

1. Після підключення кондиціонера до мережі електроживлення, натисніть кнопку ON/OFF для включення кондиціонера.
2. Кнопкою MODE виберіть режим охолодження COOL або нагріву HEAT.
3. Кнопками «+» та «-» встановіть значення заданої температури в діапазоні від 16°C до 30°C. В режимі AUTO значення температури встановлюється автоматично і з пульта не задається.
4. Кнопкою FAN встановіть швидкість повітряного потоку в наступній послідовності:



5. Кнопкою  встановіть режим гойдання жалюзі.
6. Для включення функцій SLEEP, TIMER, TURBO, LIGHT натисніть відповідні кнопки.

5.2. Порядок роботи кондиціонера в різних режимах.

- В режимі охолодження або обігріву кондиціонер, в залежності від моделі, підтримує задану температуру з точністю 0,5 °C або 1 °C.
- Якщо задана температура в режимі охолодження вище температури навколишнього повітря, зовнішній блок не включиться.
- Якщо задана температура в режимі обігріву нижче температури навколишнього повітря, зовнішній блок не включиться.
- В режимі AUTO температура не регулюється вручну, кондиціонер автоматично підтримує комфортну температуру 23±2°C. Якщо температура +20°C і нижче, кондиціонер автоматично почне роботу в режимі обігріву. Якщо температура + 26°C і вище, кондиціонер включиться в режим охолодження.
- У режимі осушення кондиціонер підтримує задану температуру з точністю ± 2°C. Якщо при включенні кондиціонера температура в приміщенні вище заданої більше ніж на 2°C, то кондиціонер буде працювати в режимі охолодження.
- Якщо в режимі осушення температура в приміщенні нижче заданої більше ніж на 2°C, компресор і вентилятор зовнішнього блоку не працюють, вентилятор внутрішнього блоку обертається з низькою швидкістю.
- У режимі сон при роботі на охолодження після першої години роботи задана температура автоматично підвищується на 1°C, після другої години - ще на 1°C. Далі задана температура залишається без змін.
- У режимі сон при роботі на обігрів після першої години роботи задана температура автоматично знижується на 1°C, після другої години - ще на 1°C. Далі задана температура залишається без змін.

У режимі сон («SLEEP») функція TIMER не активується.

Режим відображення температури.

Значення температури на дисплеї пульта може відображатися в °C або °F. Щоб переключитися між шкалою °C або °F, одночасно натисніть кнопки «MODE» і «▼».

Авторестарт.

Після збою і подальшого відновлення подачі електроживлення кондиціонер здатний відновити роботу з тими ж параметрами, що і до відключення.



Функція енергозбереження Energy-Saving*.

При одночасному натисканні кнопок «TEMP» і «TIMER» (або «CLOCK»*) в режимі охолодження, включається функція енергозбереження Energy-Saving. На дисплеї пульта світиться індикація «SE».

Функція «8 °C*».

Функція включається при одночасному натисканні кнопок «TEMP» і «TIMER» (або «CLOCK» *) в режимі обігріву. На дисплеї світиться індикатор «\$». Функція «+ 8 °C» передбачає автоматичне включення кондиціонера в режим обігріву в разі зниження температури в приміщенні нижче «+8°C». * Функція доступна в залежності від комплектації.

Функція блокування клавіатури .

Натисніть одночасно кнопки «▲» та «▼» до появи символу , щоб заблокувати або розблокувати клавіатуру. Якщо клавіатуру заблоковано, при натисканні будь-якої кнопки символ «» блимає тричі.

Режим AUTO

В режимі AUTO кондиціонер в залежності від температури повітря в приміщенні автоматично починає працювати в режимі охолодження чи обігріву, створюючи комфортні умови для користувача.

*Присутнє не у всіх моделях GREE

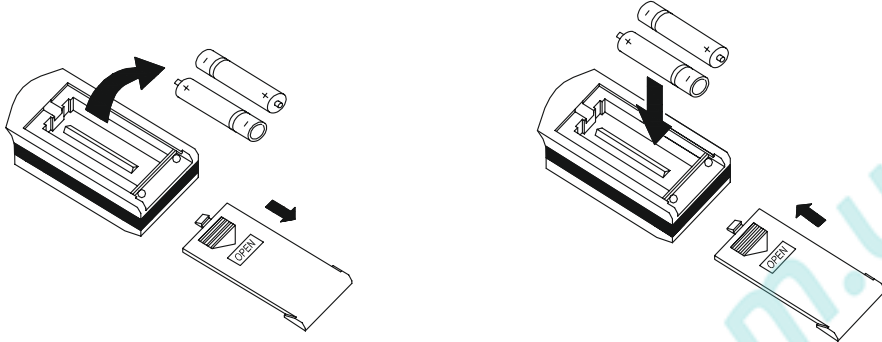
6. Заміна батарейок в пульті управління.

Мал. 6.1

- У пульті управління використовуються батарейки 1.5В типу ААА.
- Щоб дістати батарейки при заміні, зсуньте кришку пульта управління в напрямку стрілки (див. мал. 6.1), витягніть відпрацьовані батарейки і встановіть нові. Встановіть кришку пульта на місце.
- Не допускається використовувати одночасно батарейку, яка використала свій ресурс, і нову, а також батарейки різних типів. Термін служби батарейок не більше 1 року.
- Якщо передбачається, що пульт не використовуватиметься тривалий час, необхідно витягти батарейки з пульта.

7. Вимоги при експлуатації

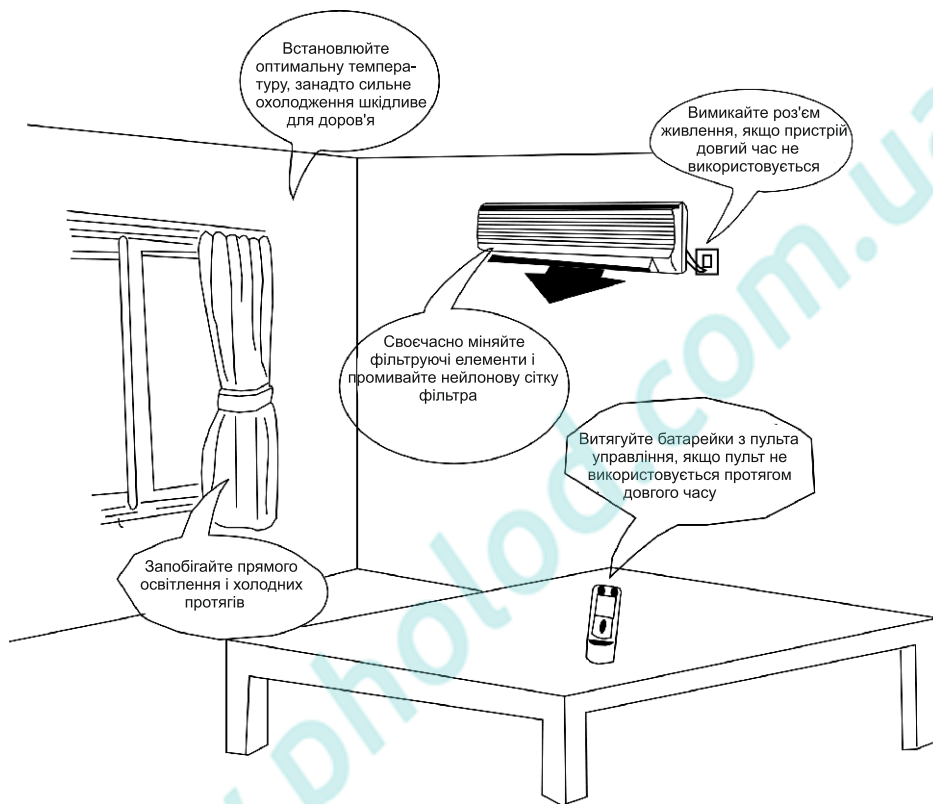

7. Вимоги при експлуатації

- **Встановлюйте найбільш прийнятну температуру.** Це допоможе запобігти зайвій витраті енергії.

Підтримуйте температуру в приміщенні приблизно на 5°C нижче температури зовнішньої



- Напрямок повітряного потоку слід вибирати правильно. Заслонки жалюзі рекомендується направляти вниз в режимі обігріву і вгору в режимі охолодження.

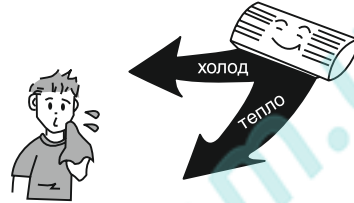

- Під час роботи кондиціонера не залишайте на тривалий час відкритими вікна і двері. Це може призвести до зниження ефективності роботи кондиціонера.

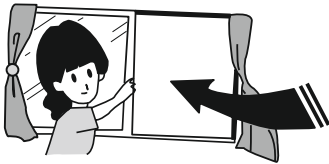

- Прямий повітряний потік не повинен бути спрямований на тварин та рослини (інтер'єр). Це може їм зашкодити.

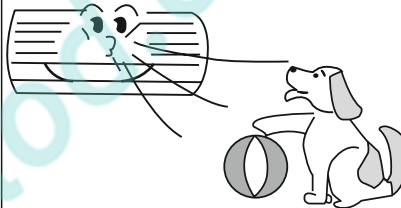

- Попадання води на кондиціонер може призвести до ураження електричним струмом та порушення роботи пристрою.

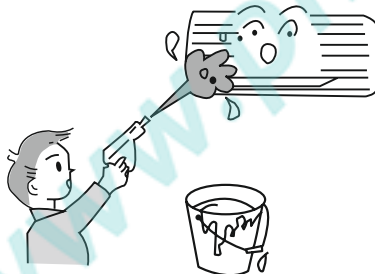

- Блок повинен бути заземлений. Не поєднуйте дріт заземлення з газовими та водними трубами, громовідводами і заземленням телефонних ліній.



- Кондиціонер повинен живитися стабільною однофазною напругою 220 ± 10% В. В іншому випадку компресор буде сильно вібрувати, руйнуючи холодильну систему.

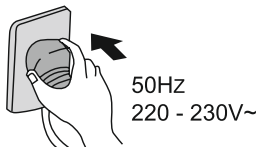

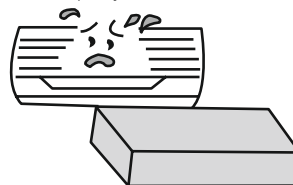

- Не використовуйте кондиціонер повітря не за призначенням, наприклад, для сушки одягу, зберігання продуктів і т.п.



8. Догляд та технічне обслуговування

УВАГА!

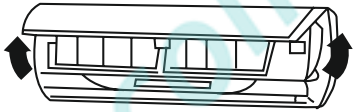
- Перед початком технічного обслуговування відключіть подачу живлення.
- Не оприскуйте з метою очищення внутрішній і зовнішній блоки водою.
- Протирайте блоки м'якою сухою ганчіркою або ганчіркою, змоченою водою або миючим засобом.

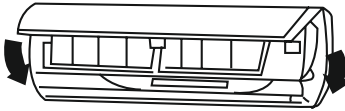
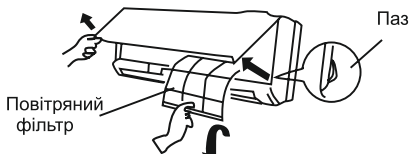
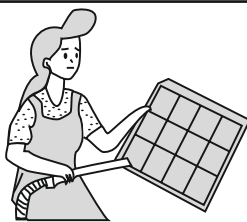
| Очищення зовнішньої панелі | |
|---|--|
| 1. Потягніть панель в напрямку стрілок для зняття зовнішньої панелі з блоку. |  |
| 2. Протріть панель м'якою ганчіркою, змоченою водою або миючим засобом, після чого висушіть панель, уникаючи попадання прямих сонячних променів. ПРИМІТКА: Ніколи не використовуйте для промивання панелі воду температурою вище 45°C, це може призвести до деформації панелі або її знебарвлення. |  |
| 3. Встановлення панелі. Закріпіть і закрийте зовнішню панель. |  |
| Очищення повітряних фільтрів (Рекомендується проводити раз на три тижні) | |
| 1. Відкрийте зовнішню панель, візьміться за ярлик повітряного фільтра і, піднявши його, витягніть фільтр. |  |
| 2. Очищення. Для очищення фільтрів від бруду Ви можете скористатися порохотягом або промити фільтри водою, після чого висушити їх в темному місці. ПРИМІТКА: Ніколи не використовуйте для промивання фільтрів воду температурою вище 45°C, це може призвести до деформації або знебарвлення. |  |

| | |
|---|---|
| <p>Встановіть фільтри на місце. Вставте фільтри на місце так, щоб напис "FRONT" був звернений на Вас.</p> |  |
|---|---|

| | |
|--|---|
| <p align="center">Заміна додаткових фільтрів.</p> <p>*Рекомендується робити кожні шість місяців. Запасні фільтри можуть бути придбані у Вашого продавця GREE.</p> | |
| <p>1. Дістаньте повітряні фільтри.</p> | <p>(Дивіться пункт перший "Очищення повітряних фільтрів").</p> |
| <p>2. Заміна додаткових фільтрів. Дістаньте додаткові фільтри та вставте нові фільтри в касету для фільтрів.</p> | <p>Додаткові фільтри</p>  <p>ПРИМІТКА: Будьте обережні, бережіть руки біля поверхонь теплообмінника.</p> |
| <p>3. Вставте фільтри на місце.</p> | <p>(Дивіться пункт перший "Очищення повітряних фільтрів")</p> |

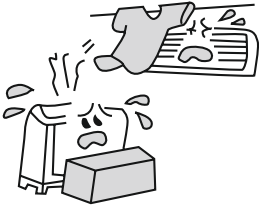
| | |
|--|--|
| <p align="center">Підготовка до роботи</p> | |
| <ol style="list-style-type: none"> 1. Переконайтесь в тому, що повітровипускні та повітроприймні отвори нічим не закриті. 2. Переконайтесь у правильності підключення проводу заземлення. 3. При необхідності замініть фільтри. 4. У разі необхідності замініть батарейки. |  |

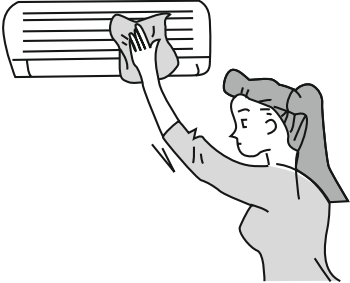
| | |
|---|--|
| <p align="center">Обслуговування після застосування</p> | |
| <ol style="list-style-type: none"> 1. Відключіть напругу живлення. 2. Очистіть фільтри і інші елементи. 3. Видаліть пил з зовнішнього блоку. |  |

9. Збої в роботі, причини та способи усунення.

| | | |
|---|--|---|
|  | <p>При поновленні роботи кондиціонера внутрішній блок працює не одразу.</p> | <p>При поновленні роботи компресор не працює приблизно 3 хвилини з метою самозахисту. Не являється несправністю.</p> |
|  | <p>Після початку роботи в області повітровипускного отвору відчувається незвичний запах.</p> | <p>Це викликано проникненням в кондиціонер запахів з приміщення. Не являється несправністю.</p> |
|  | <p>Під час роботи чути звук води перетікання.</p> | <p>Це викликано перетіканням холодоагенту всередині блоку. Не являється несправністю.</p> |
|  | <p>Під час охолодження з'являється туман.</p> | <p>Димка (туман) викликана прискореним охолодженням повітря в приміщенні холодним потоком з кондиціонера. Не являється несправністю.</p> |
|  | <p>На початку роботи або після зупинки кондиціонера чути скрип.</p> | <p>Це викликано розширенням або стисненням пластмаси в результаті зміни температури. Не являється несправністю.</p> |
|  | <p>Кондиціонер повітря не працює.</p> | <p>Чи не було вимкнено живлення? Чи немає втрати контакту в електрпроводці? Чи не спрацював перемикач захисту від витoku струму? Чи не виходить напруга живлення за межі 206-244 В? Чи не працює ТАЙМЕР?</p> |
|  | <p>Бракує потужності охолодження (обігріву).</p> | <p>Чи правильно ВСТАНОВЛЕНА ТЕМПЕРАТУРА? Чи немає перешкод потоку повітря біля вхідного і вихідного отвору? Чи не забруднені фільтри? Чи не встановлена мала швидкість обертання вентилятора внутрішнього блоку? Чи не знаходяться в приміщенні інші джерела тепла?</p> |
|  | <p>Кондиціонер не управляється за допомогою пульта дистанційного управління.</p> | <p>Чи не знаходиться пульт дистанційного управління на великій відстані від внутрішнього блоку? Замініть несправні батарейки або пульт дистанційного управління. Чи немає перешкод для проходження сигналу між пультом дистанційного управління і приймачем сигналу?</p> |

Негайно припиніть всі операції, відключить живлення кондиціонера і зв'яжіться з представником інсталяційної компанії в наступних ситуаціях:

- Під час роботи лунає підозрілий звук.
- Часто перегорає запобіжник або спрацьовує автоматичний вимикач.
- Попадання в кондиціонер сторонніх предметів або води.
- Перегрів електричних проводів.
- Різкий неприємний запах з повітровипускного отвору під час роботи.



10. Транспортування і зберігання

10.1 Кондиціонери повинні транспортуватись і зберігатись у запакованому вигляді. Запаковані кондиціонери можуть транспортуватись будь-яким видом критого транспорту.

10.2 Упаковки з кондиціонерами повинні зберігатись в закритих приміщеннях при температурі від мінус 30°C до плюс 40°C.

10.3 Транспортування зовнішніх блоків проводиться в обов'язковому порядку в вертикальному положенні коробок.

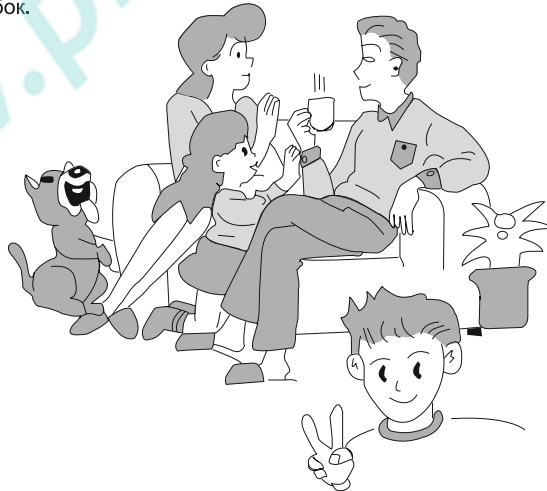

11. УПРАВЛІННЯ ЧЕРЕЗ WI-FI

Налаштування управління кондиціонерів Gree через Wi-Fi.

УПРАВЛІННЯ ЧЕРЕЗ WI-FI

Функція управління кондиціонером за допомогою смартфона або планшета доступна тільки для пристроїв з операційною системою Android (версії 4.4 або вище) або iOS (версії 7.0 або вище).

СХЕМА УПРАВЛІННЯ:

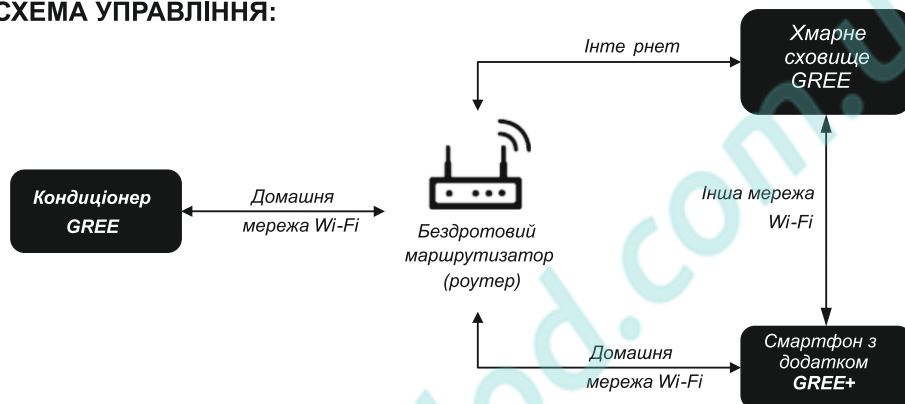

ЗАВАНТАЖЕННЯ ТА ВСТАНОВЛЕННЯ ДОДАТКІВ GREE +:

Спосіб 1: Відскануйте наведений нижче QR-код за допомогою вашого пристрою і завантажте знайдений додаток.

Спосіб 2: Користувачі пристроїв з операційною системою iOS можуть завантажити програму через магазин додатків App Store. Користувачі пристроїв з операційною системою Android можуть завантажити програму GREE + через магазин додатків Google Play.



Завантажити актуальну інструкцію підключення «Wi-Fi» можна за посиланням <https://gree.com.ua/podderzhka/dokumentatsiya/instruktsii-polzovatelya/>
Скануйте QR- код для завантаження інструкції підключення «Wi-Fi».



www.pholod.com.ua



GREE

gree.com.ua