

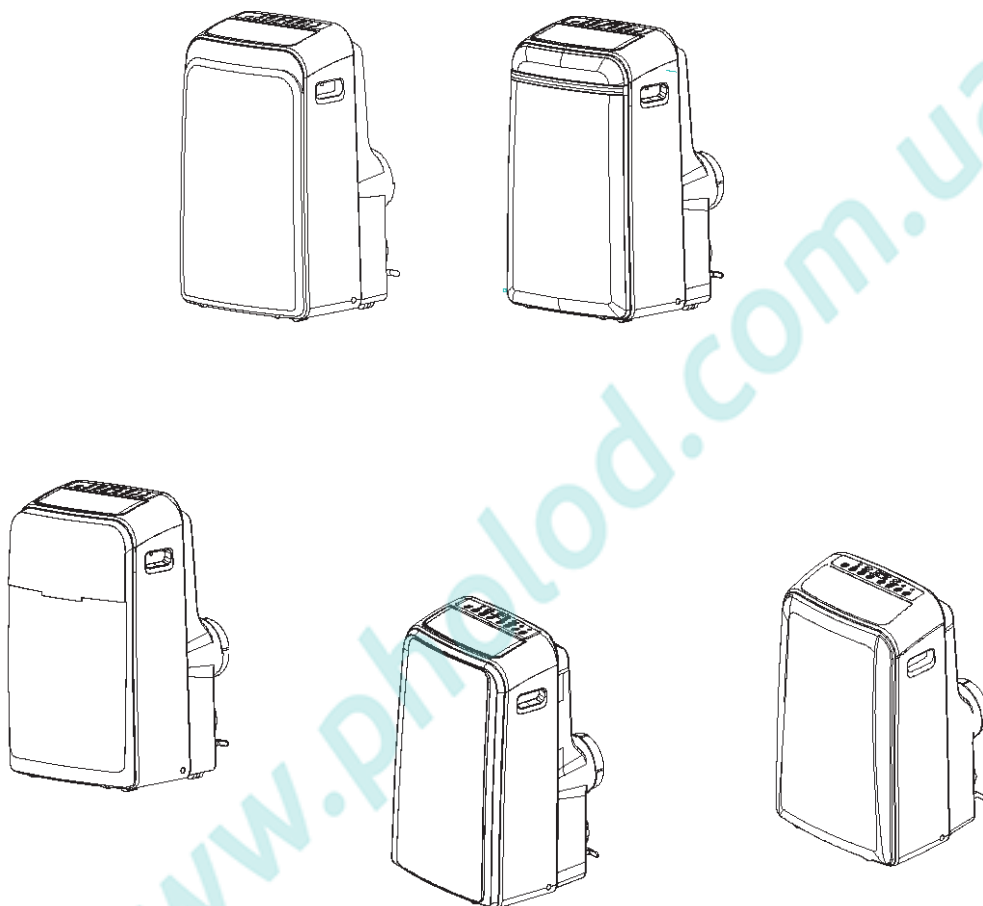

Керівництво з експлуатації



Мобільні (портативні) кондиціонери

NSU-09AMB

NSU-12AMB

Перед експлуатацією даного виробу, будь ласка, уважно прочитайте інструкцію і збережіть цей посібник для використання в майбутньому

Прочитайте цю інструкцію

Усередині ви знайдете багато корисних порад про те, як правильно використовувати і обслуговувати кондиціонер. Трохи профілактики з вашого боку допоможе заощадити багато часу і грошей протягом терміну служби кондиціонера. Ви знайдете багато відповідей на загальні проблеми в таблиці порад щодо усунення неполадок. Якщо ви спершу ознайомитеся із нашою таблицею порад щодо усунення неполадок, вам може взагалі не знадобитися звертатися до сервісної служби.

ОБЕРЕЖНО

- Цей прилад можуть використовувати діти у віці від 8 років і старше та особи з обмеженими фізичними, сенсорними або розумовими можливостями або яким бракує досвіду і знань, при умові, що їх контролюють або їм дали вказівки щодо безпечного використання приладу та усвідомлення ними пов'язаної з цим небезпеки. Діти не повинні бавитися приладом. Діти не повинні чистити та обслуговувати прилад без нагляду. (поширюється на європейські країни)
- Цей прилад не призначений для використання особами (включаючи дітей) з обмеженими фізичними, сенсорними або розумовими можливостями або яким бракує досвіду і знань, за винятком випадків, коли їх контролює або їм дала вказівки щодо безпечного використання приладу особа, відповідальна за їхню безпеку. (поширюється на інші країни, крім європейських)
- Слід стежити, щоб діти не бавилися з приладом.
- В разі пошкодження шнуру живлення, його повинен замінити виробник, його агент з обслуговування або аналогічні кваліфіковані особи для уникнення небезпеки.
- Прилад потрібно встановлювати відповідно до національних норм улаштування електричних з'єднань..
- Не використовуйте прилад у вологих приміщеннях, таких як ванна кімната або пральня.
- Для приладу з електричним нагрівачем необхідна відстань щонайменше 1 метр до горючих матеріалів.
- Зверніться до авторизованого техника з обслуговування для ремонту або технічного обслуговування даного пристрою.
Зверніться до авторизованої фірми для установки даного пристрою.
- В разі великих відмінностей між Інструкцією користувача та ілюстраціями опису функцій на Пульті керування, переважне значення матиме опис в Інструкції користувача.
- Якщо кондиціонер буде перекинуто під час використання, негайно вимкніть пристрій і відімкніть його від основного джерела живлення. Огляньте пристрій, щоб переконатися у відсутності пошкоджень.
Якщо ви підозрюєте, що пристрій був пошкоджений, зверніться за допомогою до фахівця або служби обслуговування клієнтів.
- Під час грози пристрій потрібно відмикати від живлення для уникнення пошкодження машини блискавкою.
- Для зниження ризику виникнення пожежі або ураження електричним струмом, не використовуйте цей вентилятор з будь-яким напівпровідниковим пристроєм регулювання швидкості.
- Не пускайте шнур під килимове покриття. Не накривайте шнур декоративними килимками, доріжками чи подібним. Не кладіть шнур під меблями або побутовою технікою. Розташуйте шнур подалі від проїжджої частини і там, де об нього не можна буде спіткнутися.

ЗМІСТ

КОРИСНА ІНФОРМАЦІЯ

Корисна інформація	2
--------------------------	---

ЗАХОДИ БЕЗПЕКИ

Правила безпеки	3
Умови експлуатації	3
Інформація щодо електрики	4

ІДЕНТИФІКАЦІЯ ДЕТАЛЕЙ

Акcesуари	4
Назви деталей	5

ФУНКЦІЇ КОНДИЦІОНЕРА

Інструкції з роботи під електронним керуванням	6
--	---

ІНСТРУКЦІЇ З КОРИСТУВАННЯ

Інструкції з користування.....	7
--------------------------------	---

ІНСТРУКЦІЇ З МОНТАЖУ

Розташування	9
Комплект для монтажу на вікні	9
Монтаж шлангу для відпрацьованого повітря	12
Водовідвід	13

ДОГЛЯД ТА ТЕХНІЧНЕ ОБСЛУГОВУВАННЯ

Догляд та технічне обслуговування	14
---	----

ПОРАДИ ЩОДО УСУНЕННЯ НЕПОЛАДОК

Усунення неполадок	15
--------------------------	----

ПРИМІТКА

Номінальні данні, зазначені ні на енергетичній етикетці, ґрунтуються на умовах випробувань за встановлення неподовженого повітропроводу випуску повітря без адаптера А і В (повітропровід і адаптер А і В вказані в переліку деталей Інструкції з користування). Див. малюнок справа.

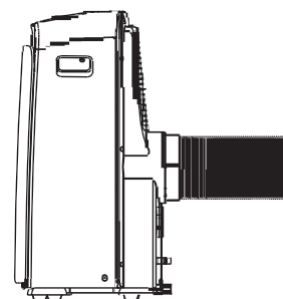

При використанні цього кондиціонера в європейських країнах слід дотримуватися такої інформації:

УТИЛІЗАЦІЯ: Даний виріб не можна викидати як несортовані побутові відходи. Його слід віднести окремо для спеціальної обробки.

Даний прилад забороняється викидати як побутове сміття. Його утилізація передбачає кілька можливостей:

- А) Муніципалітет запровадив системи збору, де користувачі можуть утилізувати електронні відходи щонайменше безкоштовно для користувача.
- Б) При купівлі нового продукту, роздрібний торговець забиратиме старий продукт щонайменше безкоштовно.
- С) Завод-виробник забиратиме старий прилад для утилізації щонайменше безкоштовно для користувача.
- Д) Оскільки старі продукти містять цінні матеріали, їх можна продати на металобрухт.

Неконтрольована утилізація відходів у лісах і ландшафтах наражає ваше здоров'я на небезпеку, оскільки небезпечні речовини просочуються в підземні води і потрапляють у харчовій ланцюг.

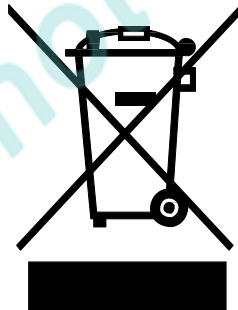

ЗАХОДИ БЕЗПЕКИ

Правила безпеки

Для запобігання травм користувача чи інших людей, а також пошкодження майна, потрібно дотримуватися таких вказівок. Неправильна експлуатація внаслідок ігнорування вказівок може завдати шкоди чи ушкодження.

⚠ Завжди робіть так

- Кондиціонер потрібно використовувати, таким чином, щоб він був захищений від вологи: наприклад конденсату, бризок води, тощо. Не встановлюйте і не зберігайте кондиціонер там, звідки він може впасти в воду або звідки його можна затягти у воду чи в будь-яку іншу рідину. Якщо ж це сталося, негайно від'єднайте його від живлення.
- Кондиціонер потрібно завжди перевозити у вертикальному положенні, а під час використання він повинен стояти на стабільній горизонтальній поверхні.
- Вимикайте пристрій, якщо не використовуєте його.
- Завжди звертайтеся до кваліфікованого фахівця для проведення ремонту. В разі пошкодження шнуру живлення, його потрібно не ремонтувати, а замінити на новий шнур від виробника продукту.
- Зберігайте повітряний проміжок щонайменше 30 см від пристрою від до стін, меблів і фіранок.
- В разі перекидання кондиціонера під час використання, негайно вимкніть пристрій і від'єднайте його від електромережі.
- Завжди використовуйте вимикач на панелі керування.

⊘ Ніколи так не робіть

- Не використовуйте кондиціонер у вологих приміщеннях, таких як ванна кімната або пральня.
- Не торкайтеся до приладу мокрими або вологими руками чи босоніж.
- Натискайте кнопки на панелі керування тільки пальцями.
- Не знімайте закріплені кришки. Ніколи не використовуйте прилад, якщо він не працює належним чином, або якщо він впав або був пошкоджений.
- Ніколи не використовуйте штепсельну вилку для запуску і зупинки пристрою.
- Не закривайте і не блокуйте вхідні або вихідні решітки.
- Не використовуйте небезпечні хімічні речовини для очищення пристрою, або, якщо вони можуть стикатися з ним.
- Не використовуйте пристрій біля займистих речовин або парів, таких як алкоголь, інсектициди, бензин та ін.
- Не дозволяйте дітям керувати пристроєм без нагляду.
- Не використовуйте цей продукт для цілей, окрім тих, що вказані в цій інструкції з користування.

Економія енергії

- Використовуйте прилад в приміщенні рекомендованого розміру.
- Розташуйте прилад так, щоб меблі не перешкоджали повітряному потоку.
- Закривайте жалюзі/штори у сонячну частину дня.
- Зберігайте фільтри у чистоті.
- Закривайте двері і вікна для затримання холодного повітря всередині, а теплого - назовні (в режимі охолодження) або для затримання теплого повітря всередині, а холодного - назовні (режим обігріву).

Умови експлуатації

- Кондиціонер повинен працювати в діапазоні температур, вказаних далі:

РЕЖИМ	КІМНАТНА ТЕМПЕРАТУРА
ОХОЛОДЖЕННЯ	17°C(62°F)~35°C(95°F)
СУШІННЯ	13°C(55°F)~35°C(95°F)
ОБІГРІВ(тип з тепловим насосом)	5°C(41°F)~30°C(86°F)
ОБІГРІВ (тип з електричним насосом)	≤ 0°C/86°F

Пропоновані інструменти для монтажу віконного комплекту

1. Викрутка (середнього розміру)
2. Рулетка або лінійка
3. Ніж або ножиці
4. Пила (у випадку, коли потрібно зменшити розмір віконного комплекту через занадто вузьке вікно для безпосереднього монтажу)

ІДЕНТИФІКАЦІЯ ДЕТАЛЕЙ



Для вашої безпеки

- Не зберігайте і не використовуйте бензин або інші горючі пари і рідини поблизу цього чи будь-якого іншого пристрою.
- Уникайте пожежі або ураження електричним струмом. Не використовуйте подовжувач або перехідник на інший тип розеток. Не знімайте ходні зубці зі шнура живлення.

ЗАСТЕРЕЖЕННЯ Інформація щодо електрики

- Переконайтеся, що проводка відповідає вибраній моделі. Відповідну інформацію можна знайти на серійній табличці, яка знаходиться збоку на шафці і за ґратами.
- Переконайтеся, що кондиціонер заземлений належним чином. Належне заземлення вкрай важливе для зведення до мінімуму ризик удару струмом і пожежі. Кабель живлення оснащений триконтактною вилкою заземлення для захисту від ризику удару струмом.
- Кондиціонер потрібно використовувати з правильно заземленою настінною розеткою. Якщо настінна розетка, яку ви збираєтеся використовувати, не заземлена належним чином чи не захищена запобіжником з затримкою часу або автоматичним вимикачем, зверніться до кваліфікованого електрика для установки належної розетки.
- Переконайтеся, що розетка доступна після монтажу пристрою.

Акcesуари

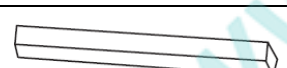
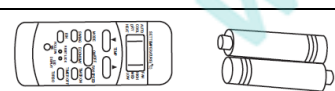
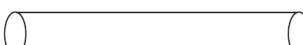
ДЕТАЛЬ:	НАЗВА ДЕТАЛІ:	КІЛЬКІСТЬ :
 <p>Шланг для відпрацьованого повітря (йде в комплекті), адаптер В (заокруглений або плоский: залежно від моделі) і комплект для опускового вікна і болт (✕)</p>	Шланг для відпрацьованого повітря (йде в комплекті), адаптер В (заокруглений або плоский: залежно від моделі) і комплект для опускового вікна і болт (✕)	1 набір
 <p>Адаптер В (заокруглений) (✕)</p>	Адаптер В (заокруглений) (✕)	1 набір
 <p>Настінний адаптер вихлопу А(✕)</p>	Настінний адаптер вихлопу А(✕)	1 шт.
 <p>Компенсаційна заглушка і дерев'яний гвинт (✕)</p>	Компенсаційна заглушка і дерев'яний гвинт (✕)	4/ шт.
 <p>Ущільнювач з піноматеріалу (✕)</p>	Ущільнювач з піноматеріалу (✕)	3/ шт.
 <p>Пульт і батарея (Тільки для моделей з пультом)</p>	Пульт і батарея (Тільки для моделей з пультом)	1 набір
 <p>Зливний шланг</p>	Зливний шланг	1 шт.

Примітка: Додаткові деталі (✕), деякі моделі без них.

- Перевірте наявність всіх акcesуарів в комплекті і ознайомтеся з вказівками щодо встановлення щодо їхнього використання.

ПРИМІТКА: Всі ілюстрації в цьому посібнику наведено тільки для пояснення. Ваш кондиціонер може дещо відрізнятися. Переважне значення матиме його фактична форма.

НАЗВИ ДЕТАЛЕЙ

Передня частина



Мал.1

- 1 Панель керування
- 2 Горизонтальна лопатка жалюзі (повертається автоматично)
- 3 Ролик
- 4 Ручка для перенесення (з обох боків)

Задня частина

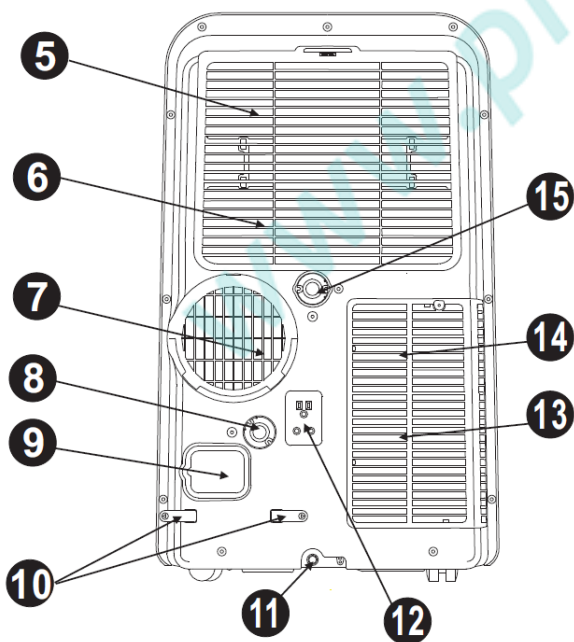

Мал.2

- 5 Верхній повітряний фільтр (За ґратами)
- 6 Верхній повітрозабірник
- 7 Вихід повітря
- 8 Отвір для стоку (тільки для моделі з тепловим насосом)
- 9 Роз'єм шнуру живлення
- 10 Муфта шнуру живлення (Використовуйте тільки при зберіганні пристрою)
- 11 Нижній отвір для стоку потоку
- 12 Розетка шнуру живлення (Використовуйте тільки при зберіганні пристрою)
- 13 Нижній повітряний фільтр (За ґратами)
- 14 Нижній повітрозабірник
- 15 Отвір для стоку

ІНСТРУКЦІЇ З КОРИСТУВАННЯ ЕЛЕКТРОННИМ КЕРУВАННЯМ

Перш ніж почати, ретельно ознайомтеся з панеллю керування і пультом та всіма його функціями, і надалі дотримуйтесь позначень функцій, які ви бажатимете здійснити.

Пристрій можна керувати за допомогою лише панелі керування або пультом.

ПРИМІТКА: Даний посібник не містить опису роботи пульта, деталі див. у <<Вказівках щодо пульта>>, що йдуть в комплекті з пристроєм.

ПАНЕЛЬ КЕРУВАННЯ КОНДИЦІОНЕРА

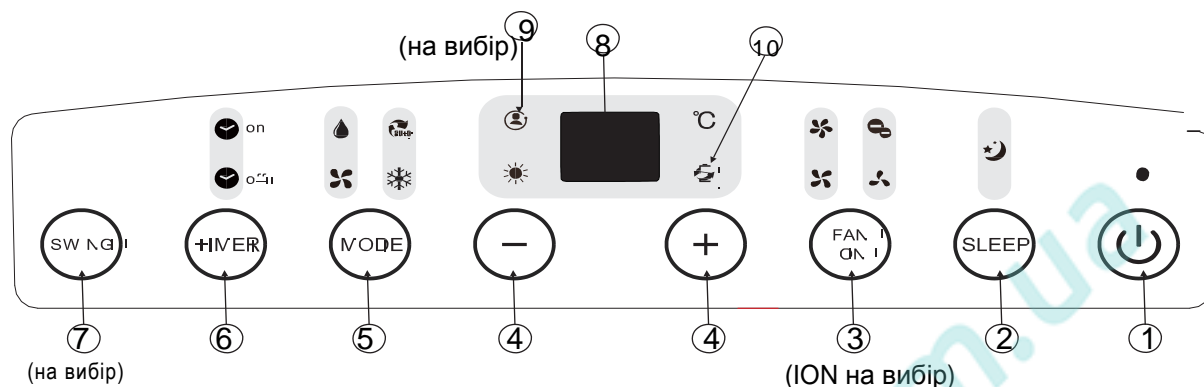

Мал.3

ПРИМІТКА: В деяких моделях замість кнопки ECO - кнопка SLEEP.

1 Кнопка POWER (живлення)

Увімкнення/вимкнення живлення.

2 Кнопка SLEEP/ECO

Використовується для запуску РЕЖИМУ СНУ / операції ECO.

3 Кнопка FAN/ION (ION на вибір) Керування швидкістю обертання вентилятора. Натисніть її, щоб вибрати швидкість обертання вентилятора в чотири кроки-LOW (низька), MED (середня), HI (висока) і AUTO (автоматична). Індикатор швидкості вентилятора загоряється при різних настройках вентилятора, крім швидкості в режимі AUTO. При обранні швидкості вентилятора AUTO, всі індикатори вентилятора гаснуть.

ПРИМІТКА: Натисніть цю кнопку для запуску функції ION (іонування) протягом 3 секунд. Генератор іонів заряджений і допоможе видалити пилок і домішки з повітря, затягуючи їх у фільтр. Щоб зупинити функцію ION, натисніть і тримайте її протягом 3 секунд.

4 Кнопки UP(+) і DOWN(-)

Використовується для регулювання (збільшення / зменшення) температури на 1°C / 2°F (або 1°F) з кроком в діапазоні від 17°C / 62°F до 30°C / 88°F (або 86°F) або для настройки таймера в діапазоні 0 ~ 24 годин.

ПРИМІТКА: Панель керування може відображати температуру в градусах за Фаренгейтом або Цельсієм. Для переходу від одного до іншого, натисніть і утримуйте кнопки Up (вгору) і Down (вниз) одночасно протягом 3 секунд.

5 Кнопка MODE (вибір режиму)

Вибирає відповідний режим роботи. При кожному натисканні кнопки, обирається режим в такій послідовності: AUTO, COOL, DRY, FAN і HEAT (немає тільки в моделях охолодження). Індикатор режиму спалахує при різних настройках режиму.

6 Кнопка TIMER (таймер)

Використовується для запуску часу початку AUTO ON (автоматичного увімкнення) і часу зупинки AUTO OFF (автоматичного вимкнення) разом з кнопками + та -. Світловий індикатор увімкнення / вимкнення таймера загоряється при налаштуванні увімкнення / вимкнення таймера.

7 Кнопка SWING (обертання)

(Тільки у моделей з функцією автоматичного обертання)
Використовується для запуску функції автоматичного повороту.
Коли операція включена, натиснення кнопки SWING може зупинити лопатку під потрібним кутом.

8 Кнопка LED

Показує температуру в °C або °F (знак °F не показує) і налаштування автоматичного таймера.
В режимі DRY і FAN показує температуру повітря в приміщенні.

ІНСТРУКЦІЇ З КОРИСТУВАННЯ

Коди помилок і код захисту:

- E1** - Помилка датчика температури в приміщенні. Вимкніть пристрій з розетки і увімкніть його знову. Якщо помилка повториться, зверніться в сервісну службу.
- E2** - Помилка датчика температури випарника. Вимкніть пристрій з розетки і увімкніть його знову. Якщо помилка повториться, зверніться в сервісну службу.
- E3** - Помилка датчика температури конденсатора. Вимкніть пристрій з розетки і увімкніть його знову. Якщо помилка повториться, зверніться в сервісну службу (щодо деяких моделей).
- E4** - Помилка зв'язку з панеллю дисплея. Вимкніть пристрій з розетки і увімкніть його знову. Якщо помилка повториться, зверніться в сервісну службу.
- P1** - Нижній лоток повний. Під'єднайте зливний шланг і злийте воду, що зібралася. Якщо помилка повториться, зверніться в сервісну службу.

● Функція FOLLOW ME/TEMP SENSING (на вибір)

ПРИМІТКА: Ця функція може бути активована пультом. Пульт слугує віддаленим термостатом, що дозволяє точно контролювати температуру в місті його розташування.

Щоб активувати функцію Follow Me / Temp Sensing, направте пульт на пристрій і натисніть кнопку Follow Me / Temp Sensing. Віддалений дисплей покаже фактичну температуру в місці його розташування. Пульт посилає цей сигнал кондиціонеру з інтервалом в 3 хвилини, поки ви знову не натиснете кнопку Follow Me / Temp Sensing. В разі не отримання пристроєм сигналу Follow Me / Temp Sensing протягом інтервалу в 7 хвилин, пристрій подасть звуковий сигнал, щоб вказати на закінчення режиму Follow Me / Temp Sensing.

10 Функція POWER MANAGEMENT (керування живленням)

Коли температура довкілля буде нижча (режим охолодження) або вище (режим нагріву), ніж температура установки протягом якогось часу, пристрій автоматично працюватиме в режимі керування живленням. Компресор і двигун вентилятора зупиняться і засвітиться індикатор живлення. Коли температура довкілля буде вища (режим охолодження) або нижча (режим нагріву), ніж температура установки, пристрій автоматично вийде з функції керування живленням. Індикатор живлення світла згасне і запрацює компресор і (або) двигун вентилятора.

Вказівки щодо роботи

Режим COOL (охолодження)

- Натискайте кнопку "MODE", поки не засвітиться індикатор "COOL".
- Натисніть кнопки ADJUST (регулювання) "+" або "-", щоб вибрати бажану температуру в приміщенні. Температура може бути встановлена в діапазоні від 17°C до 30°C / 62°F-88°F (або 86°F).
- Натисніть кнопку "FAN SPEED", щоб вибрати швидкість обертання вентилятора.

Режим HEAT (нагріву) (відсутній тільки в моделях охолодження)

- Натискайте кнопку "MODE", поки не засвітиться індикатор "HEAT".
- Натисніть кнопки ADJUST (регулювання) "+" або "-", щоб вибрати бажану температуру в приміщенні. Температура може бути встановлена в діапазоні від 17°C до 30°C / 62°F-88°F (або 86°F).
- Натисніть кнопку "FAN SPEED", щоб вибрати швидкість обертання вентилятора. Для деяких моделей, швидкість обертання вентилятора не може бути змінений в режимі HEAT.

Режим DRY (сушіння)

- Натискайте кнопку "MODE", поки не засвітиться індикатор "DRY".
- У цьому режимі ви не можете вибрати швидкість вентилятора або регулювати температуру. Двигун вентилятора працює при низькій швидкості.
- Закрийте вікна і двері для кращого ефекту сушіння.
- Не направляйте повітропровід на вікно.

Режим AUTO (автоматичний)

- При установці кондиціонера на автоматичний режим, він автоматично вибиратиме охолодження, обігрів (відсутній тільки в моделях охолодження), або вентилятор, в залежності від обраної вами температури і температури в приміщенні.
 - Кондиціонер контролюватиме температуру в приміщенні автоматично в межах точки температури, встановленої вами.
 - В режимі AUTO ви не можете вибрати швидкість обертання вентилятора.
- ПРИМІТКА:** В режимі AUTO, світлитиметься індикатор режиму AUTO і індикатор фактичної роботи.

Робота FAN (вентилятора)

- Натискайте кнопку "MODE", поки не засвітиться індикатор "FAN".
- Натисніть кнопку "FAN SPEED", щоб вибрати швидкість обертання вентилятора. Температуру вибрати не можна.
- Не направляйте повітропровід на вікно.

Робота TIMER (таймера)

- Коли прилад включений, натисніть кнопку таймера, це запустить програму автоматичного вимкнення, засвітиться індикатор TIMER OFF (вимкнення таймера). Натисніть кнопку UP або DOWN, щоб вибрати потрібний час. Натисніть кнопку TIMER знову і тримайте протягом 5 секунд, це запустить програму автоматичного увімкнення. Натисніть кнопку UP або DOWN, щоб вибрати потрібний час запуску.

- Коли прилад вимкнений, натисніть кнопку Timer для запуску автоматичного увімкнення програми, натисніть її ще раз і тримайте протягом п'яти секунд, це запустить програму автоматичного вимкнення.
- Натисніть або тримайте кнопку UP або DOWN, щоб змінити час автоматичного режиму з кроком від 0,5 години до 10 годин, а потім з кроком від 1 години до 24 годин. Пристрій відраховуватиме час, що залишатиметься до старту.
- Система автоматично почне показувати попередні настройки температури, якщо протягом п'яти секунд не буде обрано жодну операцію.
- Увімкнення чи вимкнення пристрою в будь-який час або регулювання установки таймера на 0.0 скасує програму автоматичного запуску / вимкнення таймера.
- При виникненні несправності (E1, E2, E3 або E4), програму автоматичного запуску / вимкнення таймера буде також скасовано.

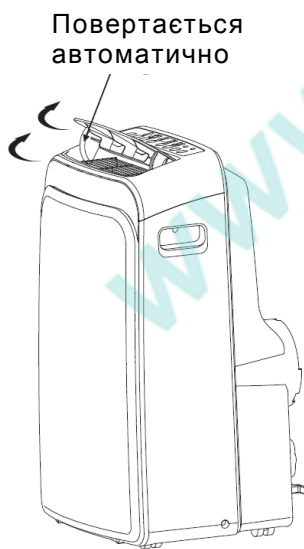

Функція SLEEP/ECO

Натисніть цю кнопку, обрана температура збільшиться (охолодження) або зменшиться (нагрів) на 1°C / 2°F (або 1°F) протягом 30 хвилин. Температура збільшуватиметься (охолодження) або зменшуватиметься (нагрів) іще на 1°C / 2°F (або 1°F) іще протягом 30 хвилин. Ця нова температура зберігатиметься протягом 7 годин, перш ніж повернеться до початкової обраної температури. На цьому режимі Sleep/Eco, і пристрій продовжуватиме працювати, як його було запрограмовано спочатку.

ПРИМІТКА: Дана функція відсутня в режимі роботи вентилятора (FAN) чи сушіння (DRY).

Інші функції

Auto-Restart (автоматичний перезапуск) (в деяких моделях)

В разі раптового переривання роботи пристрою через вимкнення живлення, при відновленні живлення він буде автоматично перезапущений з попередньо налаштованою функцією.

Зачекайте 3 хвилини перш, ніж відновити роботу

Після зупинки пристрою, його роботу можна буде перезапустити тільки через 3 хвилини. Це дозволяє захистити пристрій. Через 3 хвилини робота розпочнеться автоматично.

Регулювання напрямку повітряного потоку

Лопатки вентилятора можна регулювати автоматично.

Налаштуйте напрямок потоку повітря автоматично (Мал.4):

після увімкнення живлення лопатки відкриваються повністю.

Натисніть кнопку SWING на панелі або пультом, щоб запустити функцію автоматичного повороту.

Лопатки повертаються вгору і вниз автоматично.

Не встановлюйте положення лопаток вручну.

ІНСТРУКЦІЇ З МОНТАЖУ (на вибір)

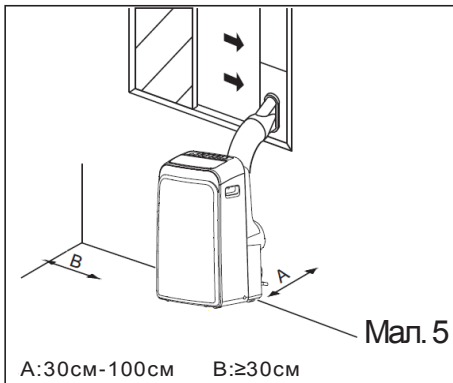

ІНСТРУКЦІЇ З МОНТАЖУ

Розташування

- Кондиціонер повинен стояти на стабільній основі, щоб мінімізувати шум і вібрацію. Для безпечного і надійного монтажу, розташуйте пристрій на гладкій горизонтальній підлозі, що зможе витримати його механічне навантаження. Пристрій має ролики, що полегшують його розміщення, але котити його слід по гладкій, плоскій поверхні. Обережно котіть його на килимових поверхнях. Не намагайтеся котити пристрій по об'єктам.
- Пристрій потрібно розмістити в межах досяжності до правильно підібраної заземленої розетки.
- Ніколи не ставте нічого, що перешкоджало б доступу та виходу повітря з пристрою.
- Подбайте про відстань від 30 см до 100 см від стіни для ефективного кондиціонування повітря.

Комплект для встановлення на опускаючому вікні

Комплект для опускаючого вікна розроблений для більшості стандартних вертикальних і горизонтальних вікон, проте, вам може виявитися необхідним переробити/змінити дещо у процедурі монтажу для певних видів вікон. Див. Мал. 6 і Мал.7 щодо пояснень монтажу на вікна з мінімальними і максимальними отворами. Комплект для опускаючого вікна можна зафіксувати за допомогою болта (див. Мал.7а).



Примітка: Якщо віконний отвір менше зазначеної мінімальної довжини комплекту для опускаючого вікна, виріжте в ньому дірку, щоб він підходив до віконного отвору. Ніколи не вирізайте отвір в комплекті для опускаючого вікна.



ІНСТРУКЦІЇ З МОНТАЖУ (на вибір)

Монтаж на вікно з двома стулками

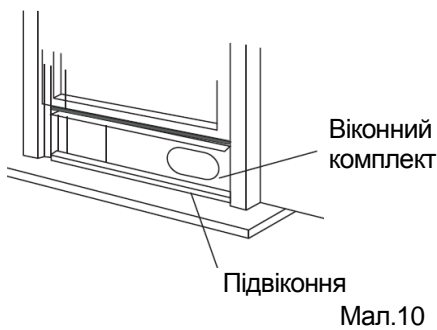
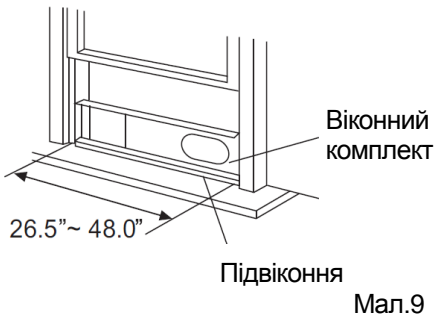
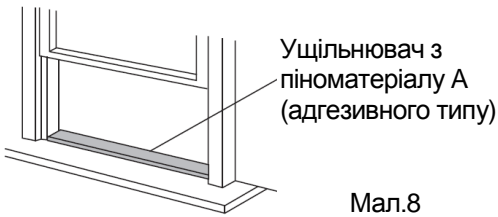

1. Виріжте ущільнювач з піноматеріалу (адгезивного типу) належної довжини і прилаштуйте його на підвіконня. Мал.8
2. Прилаштуйте комплект для опускаючого вікна на підвіконня. Підженіть довжину комплекту для опускаючого вікна до ширини вікна, підкоротіть регульований віконний комплект, якщо ширина вікна менша 26,5 дюймів. Відкрийте стулку вікна і розмістіть комплект для опускаючого вікна на підвіконня. Мал.9
3. Виріжте ущільнювач з піноматеріалу (адгезивного типу) належної довжини і прилаштуйте його на верхній частині вікна. Як це показано на Мал.10
4. Надійно закрийте розсувну стулку вікна.
5. Виріжте ущільнювач з піноматеріалу належної довжини і заплombуйте відкритий отвір між верхньою і зовнішньою стулкою вікна. Як це показано на Мал.11.

Встановлення на вікно з розсувними стулками

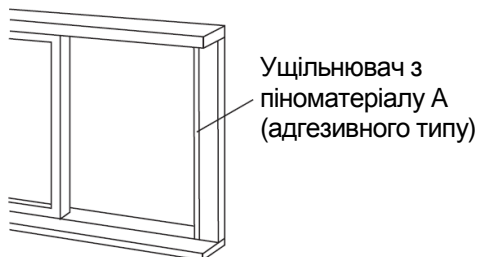

Мал.12

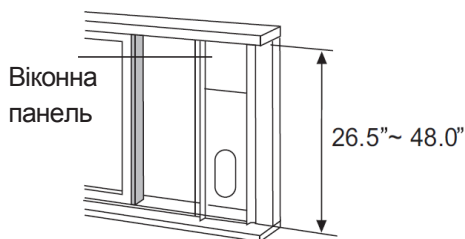

Мал.13

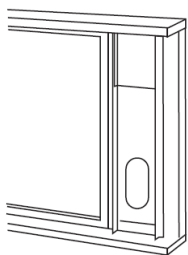

Мал.14

1. Виріжте ущільнювач з піноматеріалу (адгезивного типу) належної довжини і прилаштуйте його до віконної рами. Див. Мал.12.

2. Прилаштуйте комплект для опускаючого вікна на підвіконня. Підженіть довжину комплекту для опускаючого вікна до ширини вікна, підкоротіть регульований віконний комплект, якщо ширина вікна менша 26,5 дюймів. Відкрийте стулку вікна і розмістіть комплект для опускаючого вікна на підвіконня. Див. Мал.13.

3. Виріжте ущільнювач з піноматеріалу (адгезивного типу) належної довжини і прилаштуйте його на верхній частині вікна. Як це показано на Мал.14.

4. Надійно закрийте розсувну стулку вікна.

5. Виріжте ущільнювач з піноматеріалу належної довжини і заплombуйте відкритий отвір між верхньою і зовнішньою стулкою вікна. Як це показано на Мал.15.

ПРИМІТКА: Всі ілюстрації в цьому посібнику наведено тільки для пояснення. Ваш кондиціонер може дещо відрізнятись. Переважне значення матиме його фактична форма.

Ущільнювач з піноматеріалу



Мал.15



Мал.16а



Мал.16b



Мал.17

Встановлення шлангу для відпрацьованого повітря:

Шланг для відпрацьованого повітря і адаптер потрібно встановлювати або знімати відповідно до режиму їх використання.

Режими COOL,HEAT(тип з тепловим насосом) або AUTO	Встановлювати
Режими FAN,DEHUMIDIFY або HEAT(тип з електричним насосом)	Знімати

1. Встановіть адаптер В та адаптер І на шланг для відпрацьованого повітря, як показано на Мал.16а або Мал.16b. Див. на попередніх сторінках вказівки щодо установки віконного комплексу.
2. Вставте гак шлангу для відпрацьованого повітря в отвір кріплення виходу повітря і прокрутіть шланг для відпрацьованого повітря у напрямку стрілки (Див. Мал.17) для установки.

Шланг для відпрацьованого повітря можна встановлювати на стіну

(Не поширюється на пристрої без адаптера А, компенсаційних заглушок і дерев'яних гвинтів в комплекті Аксесуарів).

1. Проробіть отвір в стіні. Встановіть настінний Вихлопний адаптер А на стіні (зовні), використовуючи 4 компенсаційні заглушки і дерев'яні гвинти, упевніться, що надійно їх закрутили. (Див. Мал.18)
2. Прилаштуйте Шланг для відпрацьованого повітря на настінний Вихлопний адаптер А.

Примітка:

Закривайте отвір кришкою адаптера, коли він не використовується.

- Шланг для відпрацьованого повітря можна помірно стискати або розширювати відповідно до вимог установки, але бажано, щоб його довжина залишалася мінімальною.

ВАЖЛИВО:

НЕ ЗГІНАЙТЕ ШЛАНГ ДЛЯ ВІДПРАЦЬОВАНОГО ПОВІТРЯ (Див. Мал.19)

⚠ ОБЕРЕЖНО:

Переконайтеся, що ніщо не заважає виходу повітря зі шлангу для відпрацьованого повітря (в діапазоні 500мм) для належної роботи системи випуску відпрацьованих газів.

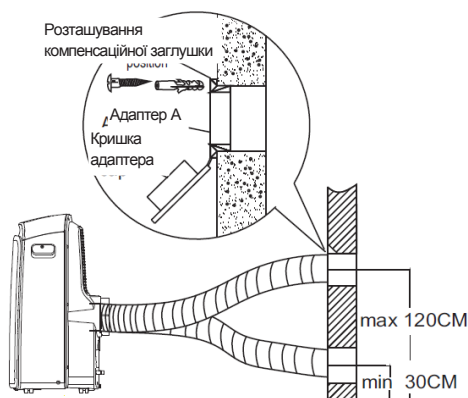

Мал.18

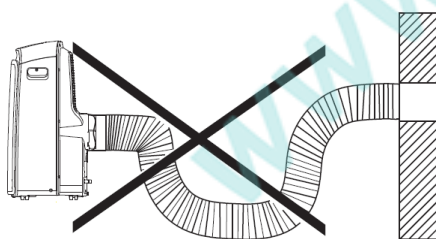

Мал.19

ІНСТРУКЦІЇ З МОНТАЖУ

Водовідлив:



Мал.20a

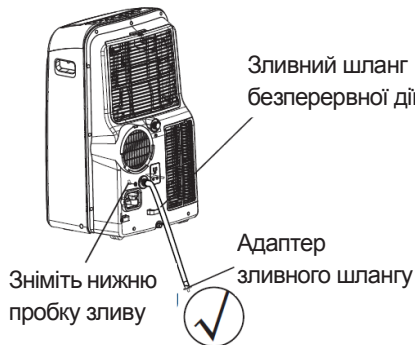

Мал.20b

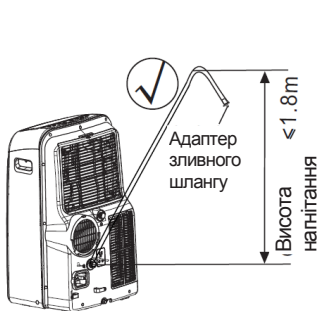

Мал.21a

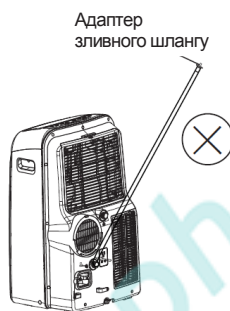

Мал.21b

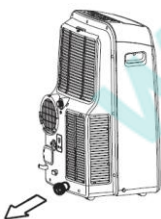

- Під час режиму осушення зніміть верхню пробку зливу із задньої частини пристрою, встановіть роз'єм для зливу (універсальна зовнішня деталь на 5/8 дюйма) з шлангом в 3/4 дюйма (придбаним на місці). Для моделей без зливного роз'єму, просто прикріпіть зливний шланг до отвору. Розмістіть відкритий кінець шлангу безпосередньо над ділянкою зливу у себе на цокольному поверсі. Див. Мал. 20a.

- Під час режиму нагрівання насоса зніміть нижню пробку зливу із задньої частини пристрою, встановіть роз'єм для зливу (універсальна зовнішня деталь на 5/8 дюйма) з шлангом в 3/4 дюйма (придбаним на місці). Для моделей без зливного роз'єму, просто прикріпіть зливний шланг до отвору. Розмістіть відкритий кінець шлангу безпосередньо над ділянкою зливу у себе на цокольному поверсі. Див. Мал. 20b.

ПРИМІТКА: Переконайтеся, що шланг є безпечним і витоків немає. Направте шланг до стоку, переконавшись, що він не зігнутий, оскільки це може зупинити потік води. Розташуйте кінець шланга в каналізації і переконайтеся, що кінець шланга націлений донизу для плавного стікання води. (Див. Мал.20a, 20b, 21a) . Ніколи не направляйте шланг догори. (Див. Мал.21b).

- Коли рівень води нижнього лотка сягає заданого рівня, пристрій подає 8 разів звуковий сигнал, в ділянці цифрового дисплею висвітлюється "P1". У цей час кондиціонування 8 разів повітря/ осушення відразу зупиняється. Проте, двигун вентилятора продовжуватиме працювати (це нормально).

Обережно підсуньте пристрій до зливу, зніміть нижню пробку зливу і дайте воді стекти (Мал.22). Встановіть на місце нижню пробку зливу і перезапустіть машину, поки не згасне напис "P1". Якщо помилка повториться, зверніться в сервісну службу.

ПРИМІТКА: Обов'язково перевстановіть нижню пробку зливу перед використанням приладу.

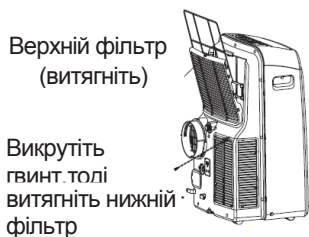

Мал.23

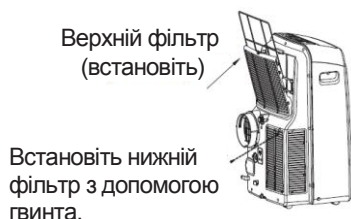

Мал.24

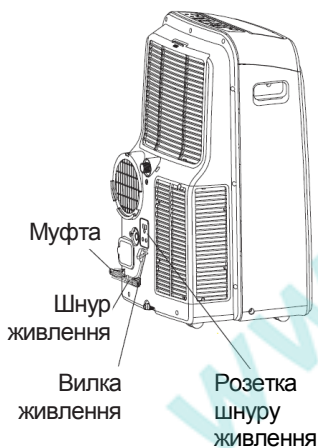

Мал.25

ДОГЛЯД ТА ТЕХНІЧНЕ ОБСЛУГОВУВАННЯ

ВАЖЛИВО:

- 1) Обов'язково відключіть пристрій від мережі перед чищенням або обслуговуванням
- 2) Не використовуйте бензин, розчинник або інші хімічні речовини для чищення пристрою.
- 3) Не мийте пристрій безпосередньо під краном або за допомогою шланга. Це може призвести до ураження електричним струмом.
- 4) В разі пошкодження кабелю живлення його повинен відновити виробник або його представник.

1. Повітряний фільтр

- Очистіть повітряний фільтр щонайменше раз в два тижні, щоб запобігти погіршенню роботи вентилятора через пил.
- Зняття
У даного пристрою два фільтри. Витягніть верхній фільтр уздовж напрямку стрілки (Мал.23), далі зніміть фільтр. Зніміть нижній фільтр, послабивши гвинт, і діставши фільтр, як показано на Мал. 23.
- Чищення
Промийте повітряний фільтр, занурюючи його акуратно в теплу воду (близько 40 ° C / 104 ° F) з нейтральним миючим засобом. Промийте фільтр і висушіть його в тінистому місці.
- Монтаж
Встановіть верхній повітряний фільтр після чищення, а потім встановіть нижній фільтр з допомогою гвинта (див. Мал.24).

2. Корпус пристрою

- Використовуйте безворсову ганчірку, змочену нейтральним миючим засобом, для очищення корпусу пристрою. Витріть чистою сухою ганчіркою.

3. Тривалий простій пристрою

- Зніміть гумову заглушку на задній панелі пристрою і приєднайте шланг до отвору для стоку. Помістіть відкритий кінець шланга безпосередньо над ділянку зливу у себе на цокольному поверсі (Див. Мал. 20 та 21).
- Витягніть пробку з нижнього отвору для стоку, вся вода з нижнього лотка витече (Див. Мал.22).
- Залишайте прилад в режимі FAN протягом половини дня в теплому приміщенні, щоб висушити прилад всередині і запобігти утворенню цвілі.
- Зупиніть пристрій і від'єднайте його від мережі, скрутіть шнур і зв'яжіть його стрічкою (Мал.25). Витягніть батарейки з пульту.
- Почистіть повітряний фільтр і повторно встановіть його.

ПОРАДИ ЩОДО УСУНЕННЯ НЕПОЛАДОК

УСУНЕННЯ НЕПОЛАДОК

ПРОБЛЕМИ	МОЖЛИВІ ПРИЧИНИ	РЕКОМЕНДОВАНЕ ВИРІШЕННЯ
1. Пристрій не запускається при натисканні кнопки увімкнення/ вимкнення	- На вікні дисплея з'явився напис P1	Злийте воду з нижнього лотка.
	- Температура в приміщенні нижче заданої температури. (Режим охолодження)	Задайте температуру ще раз.
2. Не достатньо прохолодно	- Не закриті вікна чи двері у приміщенні.	Перевірте, чи закриті всі вікна і двері.
	- В приміщенні є джерела тепла.	Заберіть джерела тепла, по можливості.
	- Випускний повітропровід не підключений або заблокований.	Підключіть повітропровід і переконайтеся, що він може функціонувати належним чином
	- Задана надто висока температура	Зменшіть задану температуру.
	- Повітряний фільтр заблокований пилом	Почистіть повітряний фільтр.
3. Шум чи вібрація	- Поверхня не рівна чи недостатньо пласка.	Розмістіть пристрій на пласкій, горизонтальній поверхні, по можливості.
4. Булькання	- Звук йде від протікання холодоагенту усередині кондиціонера.	Це нормально
5. Вимкнення живлення в режимі нагріву	- Це автоматична функція запобігання від перегрівання. Коли температура на виході повітря перевищує 70°C/158°F, пристрій припиняє роботу.	Увімкніть знову, коли пристрій охолоне.

ІНФОРМАЦІЯ ПРО ПІДТВЕРДЖЕННЯ ВІДПОВІДНОСТІ ПРОДУКТУ

Вироби відповідають вимогам Технічного Регламенту Обмеження Використання деяких небезпечних речовин в електричному та електронному обладнанні (ТР ОВНР).

Вміст небезпечних речовин у випадках, не обумовлених Додатку №ТР ОВНР:

1. Свинць (Pb) - не перевищує 0.1% ваги речовини або в концентрації до 1000 мільйонних часток;
2. Кадмій (Cd) - не перевищує 0.1% ваги речовини або в концентрації до 100 мільйонних часток;
3. Ртуть (Hg) - не перевищує 0.1% ваги речовини або в концентрації до 1000 мільйонних часток;
4. Шестивалентний хром (Cr6+)- не перевищує 0.1% ваги речовини або в концентрації до 1000 мільйонних часток;
5. Полібромбіфеноли (PBВ) - не перевищує 0.1% ваги речовини або в концентрації до 1000 мільйонних часток;
6. Полібромдіфінолові ефіри (PBDE) - не перевищує 0.1% ваги речовини або в концентрації до 1000 мільйонних часток;

Кондиціонери відповідають вимогам Технічного Регламенту електромагнітної сумісності обладнання (затвердженому постановою Кабінету Міністрів України від 29 липня 2009р. № 785) та вимогам Технічного Регламенту низьковольтного електричного обладнання (затвердженому постановою Кабінету Міністрів України від 29 жовтня 2009р. №1149). Декларацію про відповідність можна знайти на сайтах: www.neoclima.ua, www.optim.ua у розділі «Підтримка»

Вироблено на замовлення ТМ «Neoclima», Велика Британія

Адреса потужностей виробництва: «ГД МІДЕЯ» Індустріал Сіті, Бейжао Шунде 528
311 Фошань Гуандонг, Китайська Народна Республіка

Уповноважений Представник в Україні

ТОВ «ТОРГОВА КОМПАНІЯ «ОПТИМ» Україна, 03148 м. Київ, вул. Пшенична, 9

тел.: (044) 406-40-46

факс: (044) 406-40-45

Тел. гарячої лінії: 0-800-50-70-25 (безкоштовно зі стаціонарних телефонів, в межах України).

Будь-яку додаткову інформацію про сервіс Ви можете отримати на сайті www.optim.ua

Термін служби виробу 5 років від дати виробництва.

Дата виготовлення вказана на виробі.



Виробник лишає за собою право змінювати дизайн та технічні характеристики виробу без попередження.

CP012IU-PD(DY)
16120600000037
20160701