



ИНСТРУКЦИЯ ПО ЭКСПЛУАТАЦИИ И МОНТАЖУ

Благодарим Вас за покупку нашего кондиционера. Перед монтажом необходимо тщательно прочитать данную инструкцию! Необходимо тщательно хранить для дальнейшего использования.

Описание безопасности	1
Подготовка перед использованием	3
Замечания безопасности	4
Описание монтажа продукции	13
Монтажная схема продукции	13
Выбор места установки	14
Монтаж внутренней машины	15
Соединение кабеля	17
Схема электропроводки	18
Монтаж наружной машины	20
Выпуск воздуха	21
Обслуживание	22
Защита	23
Решение неисправностей	24
Состав кондиционера	25
Внутренняя машина	25
Наружная машина	25
Краткая характеристика дисплея	26

Инструкция по эксплуатации пульта ДУ, смотрите «Инструкция по эксплуатации пульта ДУ»

Описание безопасности

- 1. Чтобы гарантировать нормальное использованиеданного кондиционера, перед монтажом необходимо тщательно прочитать данную инструкцию, и необходимо установить по инструкции.
- 2. При перемещении кондиционера, необходимо предотвращать вступление воздуха в охлаждающую систему или утечку охлаждающего агента.
- 3. Необходимо гарантировать заземление каждого кондиционера.
- 4. Перед подключением кондиционера к сети, необходимо тщательно проверять кабель и соединительную трубу, гарантировать их надежность соединения и прочность.
- 5. Необходимо установить воздушный выключатель.
- 6. После монтажа, необходимо правильно использовать кондиционер по данной инструкции; тщательно хранить упаковочный ящик кондиционера и т.д., для дальнейшего ремонта и перемещения кондиционера.
- 7. Предохранитель внутреннего блока: T 3.15A 250VAC или T 5A 250VAC. Чтобы узнать фактические параметры, см. трафаретный оттиск на монтажной схеме, который должен соответствовать параметрам на трафаретном оттиске.
- 8. Для модели 7k–12k, электропредохранитель внешнего блока:T 15A 250VAC или T 20A 250VAC.
- 9. Для модели 14k–18k, электропредохранитель внешнего блока:T 20A 250VAC.
- 10. Для модели 21k–30k, электропредохранитель внешнего блока:T 30A 250VAC.
- 11. В инструкции по установке приборов, предназначенных для постоянного подсоединения к стационарной проводке, и с номиналом тока утечки свыше 10 мА, должно быть указано, что рекомендуется установка устройства дифференциального тока (RCD), имеющего номинальный остаточный рабочий ток, не превышающий 30 мА.
- 12. Предупреждение: Поражение током может приводить к личному повреждению или смерти!Перед техническим обслуживанием кондиционера, необходимо отключить дистанционное питание.
- 13. Максимальная длина соединительной трубы между внутренней машиной и наружной машиной кондиционерадолжна быть не более 5 метров.В случае выше 5 метров, будет влиять на эффективность кондиционера.
- 14. Устройство не должно использоваться без надзора людьми (в том числе детьми) со сниженными физическими, сенсорными или умственными способностями, или не обладающими необходимым опытом и знаниями, или не получивших надлежащего инструктажа касательно использования устройства, от лица, ответственного за его безопасность. Дети не должны оставаться без присмотра для гарантии того, что они не будут играть с устройством.
- 15. Детям ниже 8 лет абсолютно нельзя управлять кондиционером; персонал, имеющий порок, органы чувств медлительные, психическую неполноценность, или персонал, которого не хватит опыт и знания эксплуатации, перед управлением кондиционером необходимо оказать руководство и хорошо знать возможное повреждение в процессе работы.Детям нельзя играть пульт ДУпульт ДУв качестве игрушки.Без контроля взрослых детям нельзя ухаживать или очистить кондиционер.

Описание безопасности

- 16. Батареи пульта ДУ должны регенерировать или тщательно обрабатывать. Обработка отработанных батарей – в качестве классифицированного муниципального мусора доставлять отработанные батареи в ближайший пункт сбора.
- 17. При использовании неподвижной электропроводки, кондиционер должен установить выключенную установку с магистралью электроснабжения, между полюсами следует гарантировать промежуток контактов, чтобы гарантировать полное выключение в условиях степени перенапряжения III, необходимо соединять неподвижную электропроводку в данное устройство по правилам электропроводки.
- 18. Во избежание возникновения повреждения, производитель, обслуживающий агент или персонал, имеющий соответствующую квалификацию должны отвечать за проблему повреждения электропроводов.
- 19. Электропроводка кондиционера должна соответствовать местным правилам электропроводки.
- 20. Специалист или технический персонал, имеющий квалификацию отвечают за монтаж кондиционера.
- 21. Нельзя установить кондиционер в прачечную.
- 22. В отношении установки, см. раздел "Инструкции по монтажу".
- 23. В отношении технического обслуживания, см. раздел "Техническое обслуживание".
- 24. Для моделей, использующих хладагент R32, соединение трубопроводов должно осуществляться с наружной стороны.

Подготовка перед использованием

Примечание

- При зарядке хладагента в системе, убедитесь, что заражаете в жидком состоянии, если хладагентом оборудования является R32. В ином случае, химический состав хладагента (R32) внутри системы может измениться и, таким образом, повлиять на производительность кондиционера.
- По характеру хладагента (R32, потенциал глобального потепления (GWP) 675), давление трубки очень высокое, так что будьте осторожными, когда вы устанавливаете и ремонтируете оборудование.
- Если шнур питания поврежден, он должен быть заменен изготовителем, его агентом по обслуживанию или аналогичными квалифицированными сотрудниками для того, чтобы избежать непредвиденной ситуации.
- Установка этого продукта должна быть сделана опытными техниками только в соответствии с данным руководством.
- Температура холодильного контура будет высокой, пожалуйста, держите соединительный кабель на расстоянии от медной трубки.

Предустановка

Перед использованием кондиционера, не забудьте проверить и задать следующее.

● **Предустановка пульта дистанционного управления**

Каждый раз после замены на новые батарейки в пульте дистанционного управления или, когда он находится включенным, пульт дистанционного управления автоматически предварительно настраивает тепловой насос. Если предназначением приобретаемого кондиционера, является только охлаждение, пульт дистанционного управления теплового насоса также может быть использован.

● **Заданная подсветка пульта дистанционного управления (По желанию)**

Удерживайте любую кнопку на пульте дистанционного управления, чтобы активировать подсветку. Она автоматически отключается через 10 секунд.

Примечание: Подсветка является дополнительной функцией.

● **Автоматический перезапуск предварительной установки**

Кондиционер имеет функцию автоматического перезапуска.

Защита окружающей среды

Это оборудование сделано из переработанного материала или материала повторного использования. Утилизация должна осуществляться в соответствии с местными правилами утилизации отходов. Перед его утилизацией, убедитесь, что отрезали шнур питания таким образом, что оборудование не может быть использовано повторно.

Для получения более подробной информации о работе и переработке этого продукта обратитесь в местные органы власти, которые занимаются раздельным сбором мусора или в магазин, где вы купили оборудование.

УТИЛИЗАЦИЯ ОБОРУДОВАНИЯ

Это оборудование имеет маркировку в соответствии с Европейской директивой 2012/19 / ЕС по утилизации электрического и электронного оборудования (WEEE).

Эта маркировка означает, что этот продукт не должен быть утилизирован вместе с другими бытовыми отходами на всей территории ЕС. Для предотвращения возможного ущерба для окружающей среды или здоровья человека вследствие неконтролируемой утилизации отходов, сдавайте их на переработку с целью повторного использования материальных ресурсов. Чтобы вернуть использованное устройство, пожалуйста, используйте системы сбора и возврата или обратитесь к продавцу, где был приобретен продукт. Они могут принимать этот продукт с целью безопасной утилизации для окружающей среды.



Замечания безопасности

Нижеследующие являются разъяснением и описанием возникших знаков в данной инструкции по эксплуатации.

 Запрещение.

 Обратит внимание на данный случай.



Гарантирование заземления.



Предупреждение: Неправильная работа может приводить к тяжелому повреждению, как смерть, тяжелое ранение и т.д.

 Необходимо использовать питание, соответствующее требованиям заводской таблички данного кондиционера. В противном случае, можно приводить к тяжелому повреждению, неисправностям или пожару.



Необходимо поддерживать чистоту выключателя питания или штепселя. Прочно и правильно соедините силовой провод, избегая поражения током или возникновения пожара из-за недостаточного контакта.



При работе кондиционера, абсолютно нельзя использовать выключатель питания или вытащить штепсель для выключения кондиционера. Так будет возникать пожар из-за возникновения искры.

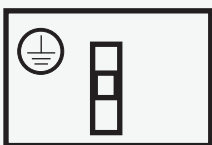

Потребитель имеет ответственность, что техник, имеющий свидетельство заземляет кондиционер по местным правилам или законам.

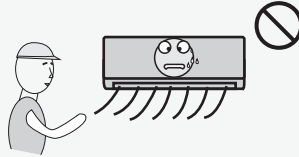

Это вредно для Вашего здоровья, если вокруг Вас долго существует холодный воздух. Это подходит, что в комнате наполнено воздушным потоком.

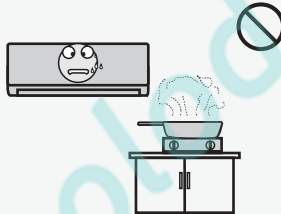

Предотвращайте течение воздушного потока до воздушной горелки и нагревателя.

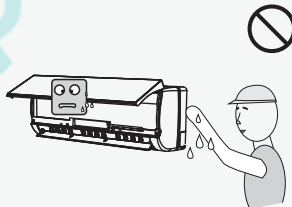

Нельзя нажать кнопки операции Вашими мокрыми руками.



Когда кондиционер возникает неисправность, перед отключением питания, должны выключить кондиционер пультом ДУ.

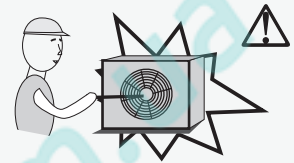

Нельзя вставить палку или аналогичные препятствия в блок. В случае, что вентилятор вращается при высокой скорости, это будет приводить к повреждению.

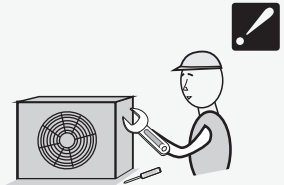

Вам самому нельзя ремонтировать данный аппарат. Если неправильно сделают, это будет приводить к поражению током.

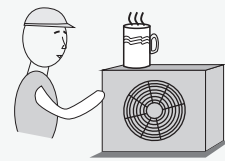

Нельзя положить какие-нибудь предметы на внешнем блоке.



Нельзя тащить и давить силовой провод или завязать узел, избегая повреждения силового провода. Повреждение силового провода может приводить к поражению током или пожару.

Замечания безопасности

Меры предосторожности при использовании хладагента R32

В мультисистемах находится во множественных внешних блоках. Монтажные работы при базовой установке такие же, как и при обычном хладагенте (R22 или R410A). Однако, обратите внимание на следующие моменты:



ВНИМАНИЕ

1. Перевозка оборудования, содержащего горючие хладагенты

Соблюдение правил перевозки

2. Маркировка оборудования при использовании знаков

Соблюдение местных нормативов

3. Утилизация оборудования с использованием воспламеняющихся хладагентов

Соблюдение национальных нормативов

4. Хранение оборудования / техники

Хранение оборудования должно осуществляться в соответствии с инструкциями изготовителя.

5. Storage of packed (unsold) equipment

- Обеспечение защиты с использованием упаковки для хранения должно быть создано таким образом, что при механическом повреждении оборудования внутри упаковки не будет вызвана утечка заряда хладагента.
- Максимальное количество единиц оборудования, которые разрешается хранить вместе, будет определяться местными нормативами.

6. Информация по обслуживанию

6-1 Проверки в областях упаковки

Перед началом работы на системах, содержащих воспламеняющиеся хладагенты, необходима проверка безопасности для того, чтобы опасность возгорания свелась к минимуму. Чтобы прибегнуть к системе охлаждения, следующие меры предосторожности должны соблюдаться до проведения работ в системе.

6-2 Порядок работы

Работа должна производиться согласно контролируемому порядку выполнения для того, чтобы свести к минимуму риск горючего газа или пара, которые присутствуют во время работы.

6-3 Общая зона производства работ

- Весь обслуживающий персонал и другие, работающие в местной зоне, должны быть проинструктированы о проводимых видах работ. Следует избегать работы в замкнутых пространствах.
- Зона вокруг рабочего пространства должна быть разделена на части. Убедитесь, что обеспечены безопасные условия в этой зоне в результате контроля горючих материалов.

6-4 Проверка на наличие хладагента

- Зона должна быть проверена с помощью соответствующего детектора хладагента до и во время работы, чтобы техник был уверен в отсутствии потенциально огнеопасных испарений.
- Убедитесь, что оборудование для обнаружения утечек, которое применяется, подходит для использования к воспламеняющимся хладагентам, т.е. не искрящимися, должным образом запечатанным или искробезопасным.

6-5 Наличие огнетушителя

- Если какая-либо работа с применением открытого огня должна быть проведена на холодильном оборудовании или каких-либо связанных частях, соответствующее оборудование для пожаротушения должно быть в распоряжении.
- Сухой порошок или углекислотный (CO₂) огнетушитель должны находиться рядом с зоной



ВНИМАНИЕ

зарядки.

6-6 Отсутствие источников воспламенения

- Ни одно лицо, которое проводит работу по отношению к холодильной системе, которая включает подвергание воздействию любого трубопровода, который содержит или содержал легковоспламеняющийся хладагент, не должно использовать любые источники возгорания таким образом, которые могут привести к возгоранию или взрыву.
- Все возможные источники воспламенения, в том числе курение, должны быть достаточно далеко от места установки, ремонта, удаления и утилизации, в течение которых воспламеняющийся хладагент, возможно, может быть выпущен в окружающее пространство.
- До начала работы должна быть осмотрена область вокруг оборудования, чтобы убедиться, что нет легковоспламеняющихся зоны риска или рисков воспламенения. Должны быть размещены знаки «Курение запрещено».

6-7 Проветриваемая зона

- Убедитесь, что зона находится в открытом пространстве или что она надлежащим образом проветривается, прежде чем нарушать систему или проводить какие-либо огневые работы.
- Вентиляции должна осуществляться на протяжении периода осуществления работы.
- Вентиляция должна без риска разогнать любой выпущенный хладагент, предпочтительно изгнать его во внешнюю атмосферу.

6-8 Проверки в холодильном оборудовании

- Где меняются электрические компоненты, они должны быть пригодными для этой цели и соответствовать надлежащей спецификации.
- Всегда должны быть соблюдены рекомендации по техническому обслуживанию и руководство по предоставляемым услугам. Если сомневаетесь, обратитесь в технический отдел производителя для получения помощи.
- Должны быть применены следующие проверки к установкам, использующие воспламеняющиеся хладагенты:
 - Размер загрузки в соответствии с размером комнаты, в пределах которой установлен хладагент, содержащий детали;
 - Техника вентиляции и выпускная труба работают надлежащим образом и не создают препятствий;
 - Если используется косвенная схема охлаждения, вторичная цепь должна быть проверена на наличие хладагента;
 - Маркировка для оборудования должна быть по-прежнему видна и читаема. Маркировка и знаки, которые являются неразборчивыми, должны быть исправлены;
 - Холодильная труба или компоненты установлены в положение, когда они вряд ли будут подвергаться воздействию какого-либо вещества, которые могут привести к коррозии хладагента - содержащих компонентов, если компоненты не состоят из материалов, которые по своей сути устойчивой к коррозии или соответствующим образом защищенные от коррозии.

6-9 Проверки электрических устройств

- Ремонт и техническое обслуживание электрических компонентов должны включать первоначальные проверки безопасности и процедуры контроля партии деталей.
- Если существует неисправность, которая может поставить под угрозу безопасность, то

ВНИМАНИЕ

электропитание не должно быть подключено к цепи, пока не будет в норме.

- Если неисправность не может быть устранена немедленно, но необходимо продолжение работы, то должны быть применены соответствующие временные меры для разрешения проблемы.
- Это должно быть сообщено владельцу оборудования, так что ставят в известность всех участников.
- Первоначальные проверки безопасности должны включать в себя:
 - Когда конденсаторы разряжаются: это должно быть сделано безопасным способом, чтобы избежать возможности образования искрения;
 - Когда там отсутствуют под напряжением электрические компоненты и электропроводка, подвергаемые воздействию во время зарядки, восстановления или продувки системы;
 - Когда есть непрерывность заземления.

7. Ремонт герметичных компонентов

- Во время ремонта загерметизированных компонентов, электропитание должно быть отключено от оборудования, которое работало до открытия герметичных крышек и т.д.
- Если электропитание оборудования крайне необходимо во время обслуживания, должна быть задействована постоянно активная оперделенная форма обнаружения утечек, которая должна быть расположена в наиболее критических местах, чтобы предупредить о потенциально опасной ситуации.
- Особое внимание должно быть уделено следующему, чтобы гарантировать, что при работе на электрических компонентах корпус не изменен таким образом, при котором уровень защиты не подвергся изменениям.
- Это включает повреждение кабелей, чрезмерное количество соединений, клеммы не изготовлены согласно оригинальной спецификации, повреждение герметики, неправильная установка крышек сальника и т.д.
- Убедитесь в том, устройство надежно закреплено.
- Убедитесь в том, что герметик или герметизирующие материалы не утратили качества, вследствие чего они больше не служат предотвращению попадания горючих атмосфер.
- Запасные части должны быть в соответствии со спецификациями изготовителя.

ПРИМЕЧАНИЕ:

Использование силиконового герметика может снизить эффективность некоторых видов оборудования для обнаружения утечек.

Искробезопасные компоненты не должны быть изолированы до начала работы с ними.

8. Ремонт искробезопасных компонентов

- Не применять какие-либо постоянные индуктивные или емкостные нагрузки в цепи без гарантии, что это не приведет к превышению допустимого напряжения и тока, которые являются допустимыми для используемого оборудования.
- Искробезопасные компоненты являются единственными типами, которые могут воздействовать, находясь в присутствии воспламеняющихся атмосфер.
- Испытательное оборудование должно быть соответствующей номинальной мощностью. Замена компонентов производится только на части, которые указаны изготовителем.
- Другие части могут привести к воспламенению хладагента в атмосфере из-за утечки.

9. Кабели

- Убедитесь, что кабели не будут подвержены износу, коррозии, избыточному давлению, вибрации,



ВНИМАНИЕ

подпадать под острые края или любые другие неблагоприятные экологические последствия.

- Проверка должна также учитывать эффекты старения или продолжительной вибрации из таких источников, как компрессоры или вентиляторы.

10. Обнаружение горючих хладагентов

- Ни при каких обстоятельствах потенциальные источники воспламенения нельзя использовать в поиске или обнаружение утечек хладагента.
- Галоидная лампа (или любой другой датчик, который использует открытое пламя), не должны использоваться.

11. Методы обнаружения утечки

- Следующие методы обнаружения утечек считаются приемлемыми для систем, содержащих воспламеняющиеся хладагенты:
 - Электронные датчики утечки должны быть использованы для обнаружения воспламеняющихся хладагентов, но чувствительность не может соответствовать требованиям, или, возможно, потребует повторная калибровка. (Оборудование системы обнаружения должно быть откалибровано в зоне, которая не содержит хладагент.)
 - Убедитесь, что датчик не является потенциальным источником возгорания и подходит для используемого хладагента.
 - Оборудование для обнаружения утечки устанавливается в процентах от НПВ (нижнего предела воспламеняемости) хладагента и должно быть откалибровано до применяемого хладагента и до соответствующего процента газа (25% максимум) для подтверждения.
 - Жидкости для обнаружения утечки подходят для использования с большинством хладагентов, но использование моющих средств, содержащих хлор, следует избегать, так как хлор может реагировать с хладагентом и способствовать коррозии медного трубопровода.
 - Если подозревается утечка, все открытый огонь должен быть отдален/погашен.
 - Если обнаружена утечка хладагента и требует пайки, весь хладагент должны быть изъят из системы или отделен (с помощью запорных клапанов) в части системы, удаленной от утечки.
 - Азот без примеси кислорода (OFN) должен быть очищены с помощью системы до и в процессе пайки.

12. Удаление и откачивание

- При проникновении холодильного контура, чтобы починить или для любой другой цели, используются обычные процедуры.
- Тем не менее, важно, что самая лучшая практическая рекомендация вытекает из того, что огнеопасность является предупреждающим фактором.
- Должны придерживаться следующей процедуре:
 - Удалите хладагент;
 - Выпустите контур с инертным газом;
 - Откачайте;
 - Выпустите снова инертный газ;
 - Откройте контур с помощью резки или пайки.
- Заряд хладагента должны быть восстановлены в соответствующих цилиндрах восстановления.

ВНИМАНИЕ

- Система должна «промыться» азотом без примеси кислорода (OFN) для срабатывания устройства безопасности.
- Может потребоваться повторить этот процесс несколько раз.
- Сжатый воздух или кислород не должны использоваться для выполнения этой задачи.
- Промывка должна быть достигнута путем нарушения вакуума в системе с помощью азота без примеси кислорода (OFN) и продолжаться до заполнения до тех пор, пока не будет достигнуто рабочее давление, затем выпущенное в атмосферу, и, наконец, образовав вакуум.
- Этот процесс должен быть повторен, пока не будет никакого хладагента в системе. Когда используется последняя заправка азота без примеси кислорода (OFN), система должна сбросить давление до атмосферного давления для того, чтобы снова запустить работу.
- Эта операция является абсолютно необходимой, если будут проводиться операции пайки трубопровода. Убедитесь, что розетка для вакуумного насоса находится далеко от любых источников воспламенения и имеется вентиляция.

13. Процедуры зарядки

- В дополнение к обычным процедурам зарядки, должны соблюдаться следующие требования:
 - Гарантия, что не происходит загрязнение различных хладагентов при использовании зарядного оборудования.
 - Шланги и линии должны быть как можно короче, чтобы свести к минимуму количество хладагента, содержащегося в них.
 - Цилиндры должны храниться в вертикальном положении.
 - Убедитесь, что система охлаждения заземлена перед загрузкой системы хладагентом.
 - Пометьте систему, когда завершена зарядка (если еще не завершена).
 - Должна быть предпринята особая осторожность, чтобы не переполнять систему охлаждения.
- До подзарядки системы она должна быть протестирована с азотом без примеси кислорода (OFN) .
- Система подвергается испытанию на герметичность после завершения зарядки, но до ввода в эксплуатацию.
- Последующее испытание на герметичность должно проводиться до покидания объекта.

14. Вывод из эксплуатации

- Перед проведением этой процедуры очень важно, чтобы техник был полностью знаком с оборудованием и всеми его деталями.
- Рекомендуются передовой опыт, чтобы были безопасно восстановлены все хладагенты.
- До осуществления задачи образец масла и хладагента должны быть взяты в случае, если потребуется анализ до повторного использования мелиорированного хладагента. Важно, чтобы было подключено электропитание до начала выполнения задачи.
 - а) Ознакомьтесь с оборудованием и его эксплуатацией.
 - б) Изолируйте система с помощью электричества.
 - с) Перед началом процедуры убедитесь, что:
 - Механическое оборудование доступно, если требуется для обработки цилиндров хладагента;
 - Все личные средства защиты имеются и используются соответствующим образом;



ВНИМАНИЕ

- Процесс восстановления контролируется компетентным лицом на протяжении всего времени;
- Восстановление оборудования и цилиндров выполняется согласно соответствующим стандартам.
- d) Откачайте систему хладагента, если это возможно.
- e) Если невозможно создать вакуум, создайте разветвленный трубопровод, чтобы мог быть удален хладагент из различных частей системы.
- f) Убедитесь, что цилиндр находится на весах перед началом скачивания.
- g) Запустите установку сбора хладагента и работайте в соответствии с инструкциями изготовителя.
- h) Не перегружайте цилиндры. (Не более 80% загрузки объема жидкости).
- i) Не превышайте максимальное рабочее давление в цилиндре, даже временно.
- j) Когда цилиндры были заполнены правильно и процесс завершен, убедитесь, что цилиндры и оборудование удалены быстро с места работы и все запорные вентили закрыты на оборудовании.
- k) Восстановленный хладагент не загружается в другую систему охлаждения, если он не был очищен и проверен.

15. Маркировка

- Оборудование должно быть отмечено с указанием, что оно было выведено из эксплуатации и освобождено от хладагента.
- Маркировка должна быть датирована и подписана.
- Убедитесь, что есть маркировка на оборудовании с указанием, что оборудование содержит воспламеняющийся хладагент.

16. Восстановление

- При удалении хладагента из системы, либо для обслуживания или вывода из эксплуатации, рекомендуется применение правильных методов производства работ, что все хладагенты удалены безопасно.
- При передаче хладагента в цилиндры, убедитесь, что используются только соответствующие цилиндры сбора хладагентов.
- Убедитесь, что доступно соответствующее количество цилиндров для проведения полного заряда системы.
- Все цилиндры, которые должны быть использованы, предназначены для извлеченного хладагента и маркируются для этого хладагента (т.е. специальные цилиндры для сбора хладагента).
- Цилиндры должны быть в комплекте с предохранительным клапаном и соединенными отсекающими клапанами в хорошем рабочем состоянии.
- Пустые цилиндры сбора изъяты и, если возможно, охлаждаются до наступления выздоровления.
- Восстановление оборудование должно быть в хорошем рабочем состоянии с набором инструкций, касающихся оборудования, которое в руке и должны быть пригодны для восстановления горючих хладагентов.
- Кроме того, набор калиброванных весов должен быть доступен и в хорошем рабочем состоянии.
- Шланги должна быть с муфтами с отключающими устройствами без утечки и в хорошем



ВНИМАНИЕ

состоянии.

- Перед использованием установка сбора хладагента, убедитесь, что он находится в соответствующем рабочем состоянии, рабочее состояние надлежащим образом поддерживается, и что любые связанные с ними электрические детали герметизированы для предотвращения возгорания в случае утечки хладагента.
- Обратитесь к производителю, если есть сомнения.
- Извлеченный хладагент должен быть возвращен поставщику хладагента в соответствующем цилиндре для сбора, и должен прилагаться соответствующий Акт передачи отходов.
- Не смешивайте хладагенты в системах сбора и особенно в цилиндрах.
- Если должны быть удалены компрессоры или компрессорные масла, убедитесь, что они были изъяты до приемлемого уровня, чтобы быть уверенным, что легковоспламеняющиеся хладагент не останется в смазке.
- Процесс изъятия осуществляется до возвращения компрессора поставщикам.
- Должно быть использовано только электрическое отопление для корпуса компрессора для ускорения этого процесса.
- Когда масло сливают из системы, то это должно быть выполнено безопасно.



ВНИМАНИЕ





- Когда перемещаете или устанавливаете на новое место кондиционер, проконсультируйтесь у опытных техников по обслуживанию с целью отключения и повторной установки блока.
- Не устанавливайте любую другую электротехническую продукцию или бытовые вещи под внутренним блоком или наружным блоком. Конденсат капает из блока и может намочить вещи, что может привести к повреждению или неисправности вашего имущества.
- Не используйте средства для ускорения процесса размораживания или очистки, кроме тех, которые рекомендованы изготовителем.
- Прибор должен храниться в помещении, не имеющем непрерывно работающих источников возгорания, например: (открытого огня в операционной газовой установке или работающем электрическом нагревателе)
- Не прокалывайте и не сжигайте.
- Знайте, что хладагенты не могут содержать запах.
- Вентиляционные отверстия должны быть без засора.
- Прибор должен храниться в хорошо проветриваемом помещении, где размер комнаты соответствует площади помещения, указанной для эксплуатации.
- Прибор должен храниться в помещении, не имеющем непрерывного открытого огня (например, включенного газового прибора) и источников воспламенения (например, включенного электрического нагревателя).
- Любое лицо, который занимается работой с /или взломом холодильного контура, должно иметь соответствующий действительный сертификат от промышленного аккредитованного органа по оценке, на основании которого возлагаются полномочия в рамках компетенции для безопасной обработки хладагентов в соответствии с отраслевой лицензированной оценочной



ВНИМАНИЕ

- спецификацией.
- Обслуживание должно производиться только в соответствии с рекомендациями изготовителями оборудования.
 - Для технического обслуживания и ремонта требуется помощь других квалифицированных кадров, которые будут осуществляться под наблюдением лица, который компетентен в использовании горючих хладагентов.
 - Не используйте средства для ускорения процесса размораживания или очистки, кроме тех, которые рекомендованы изготовителем.
 - Прибор должен устанавливаться, эксплуатироваться и храниться в помещении с площадью больше чем в 10 м².
 - Установка трубопровода должна быть проведена в помещении с площадью пола больше чем 10 м².
 - Трубопровод должен соответствовать национальным нормам по газу.
 - Максимальное количество расхода хладагента составляет 2.5кг. Удельный объем хладагента основан на паспортной табличке наружного блока.
 - Механические соединители, используемые внутри помещения, должны соответствовать требованиям ISO 14903. Если механические соединители повторно используются внутри помещения, уплотняющие части должны быть заменены на новые. Если конические соединения повторно используют внутри помещения, коническая часть должна быть повторно развальцована.
 - Монтаж трубопроводов должен быть сведен к минимуму.
 - Механические соединения должны быть доступны для обслуживания.

Объяснение символов отображается на внутреннем блоке или наружном блоке.

 <p>Внимание, опасность возгорания</p>	<p>ПРЕДУПРЕЖДЕНИЕ</p>	<p>Этот символ показывает, что это устройство использует огнеопасный хладагент. Если происходит утечка хладагента и он подвергается воздействию внешнего источника зажигания, есть риск возгорания</p>
	<p>ВНИМАНИЕ</p>	<p>Этот символ показывает, что необходимо внимательно прочитать руководство по эксплуатации.</p>
	<p>ВНИМАНИЕ</p>	<p>Этот символ показывает, что услуга персонал должен обращаться с этим оборудованием, ссылаясь на руководство по установке.</p>
	<p>ВНИМАНИЕ</p>	<p>Этот символ показывает, что информация доступна, такая как руководство по эксплуатации или руководство по установке.</p>

Описание монтажа продукции

Монтажная схема продукции

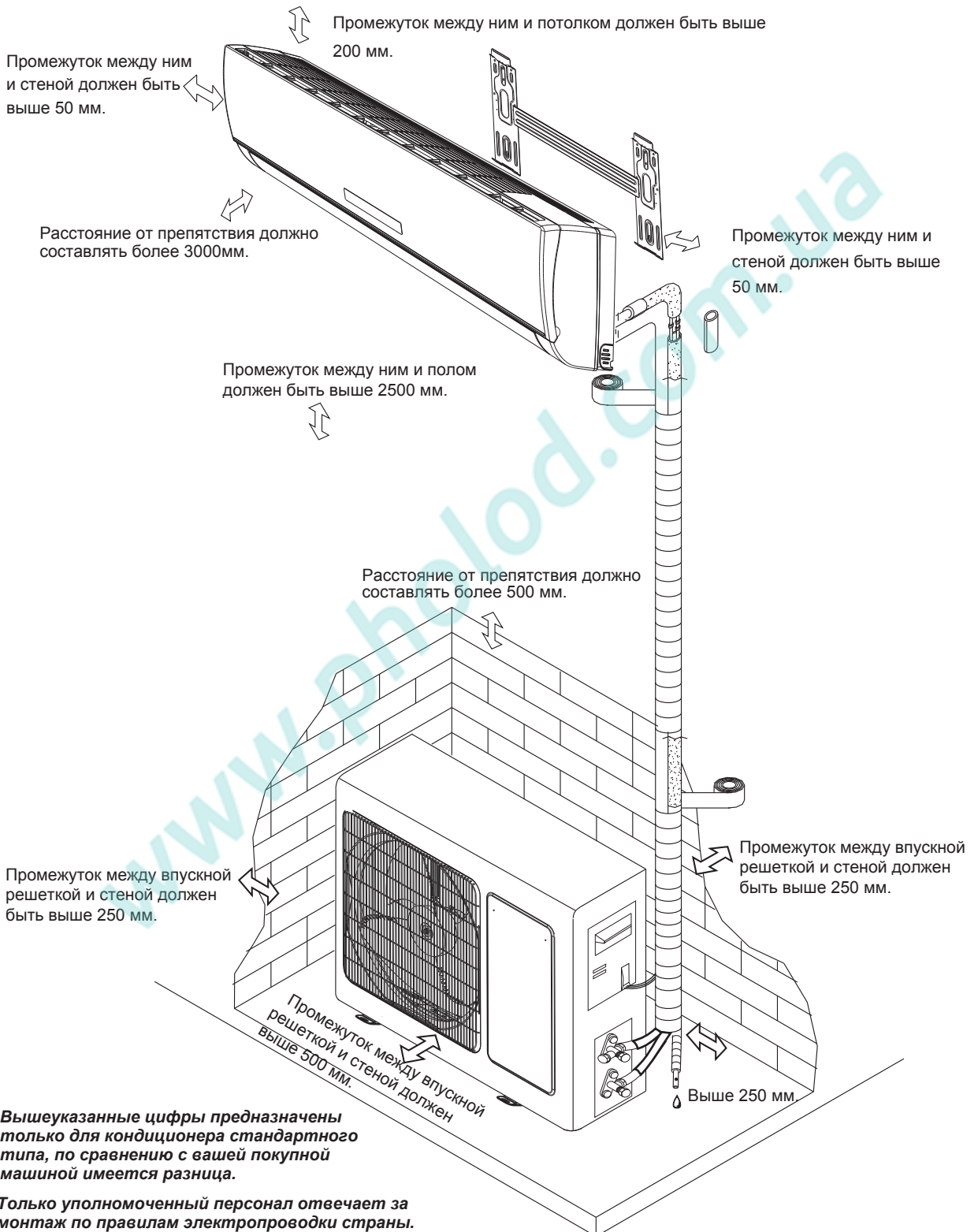

Описание монтажа продукции

Выбор места установки

Монтажное место внутренней машины

- Перед выпускным отверстием воздуха не следует иметь любое препятствие, воздух кондиционера может удачно распространять по целой комнате.
- Монтажное место должно гарантировать удобное расположение трубы и отверстия стены.
- По правилам монтажной схемы продукции в предыдущей странице, гарантировать промежуток между стеной и потолком внутренней машины.
- Монтажное место должно гарантировать удобное снятие фильтрационной сетки.
- Расстояние между внутренней машиной, контроллером и телевизором, радиоприемником должно быть более 1 м.
- Во избежание помехи флуоресцентной лампы на внутреннюю машину, необходимо отдаляться от него.
- Как можно в отдалении от флуоресцентной лампы.
- Во избежание неуспешного впуска воздуха внутренней машины, перед впускной решеткой внутренней машины не следует положить любой предмет.
- Установлен на стене, где можно достаточно выдерживать вес блока.
- Установлен на месте, где не будет увеличивать шум действия и колебание.
- В отдалении от прямых солнечных лучей и источника нагрева. Нельзя положить легковоспламеняющийся материал или топочное устройство на верху данного блока.

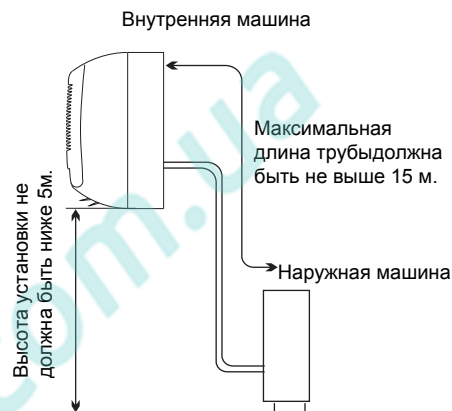

Место установки наружной машины

- Место установки должно быть удобным и вентиляционным..
- Нельзя установить в месте, где легко возникать утечку огнеопасного газа.
- Необходимо гарантировать промежуток между наружной машиной и стеной.
- Длина трубы между внутренним и наружным блоком по умолчанию должна составлять не более 5 метров в заводском состоянии, но она может достигать максимум 15 метров с дополнительным зарядом хладагента.
- Место установки наружной машины должно отдаляться от засаливания или сернистого газа.
- Во избежание повреждения шламовой воды, нельзя установить наружную машину по сторонам дороги.
- Во избежание увеличения шума, следует установить наружную машину в прочную основу.
- Следует установить наружную машину в месте, где выходное отверстие воздуха не имеет препятствия.
- В избежание установки под прямые солнечные лучи, в приходе или сбоку, или вблизи источника нагрева и вентилятора. В отдалении от легковоспламеняющегося материала, сильного масляного тумана, мокрого или неровного места.



Тип	Макс. допустимая длина трубы без дополнительного хладагента (м)	Предел длины трубы (м)	Предельное значение разницы высоты H (м)	Нужный дополнительный объем охлаждающего агента (g/m)
7K~18K	5	15	5	20
21K~25K	5	15	5	30
28K~36K	5	15	5	40

Если фактическая высота или длина трубы превышают установленную сферу в вышеуказанной таблице, можете проконсультировать с поставщиком.

Описание монтажа продукции

Монтаж внутренней машины

1. Установите монтажную плиту

- Выберите место установки монтажной плиты по направлению трубы и месту внутренней машины.
- Поддерживайте горизонтальность монтажной плиты ватерпасом или вертикальной линией.
- Сверлите стену глубиной 32 мм., используется для крепления монтажной плиты.
- Вставьте пластмассовую пробку в отверстие, крепите монтажную плиту резьбонарезающим винтом.
- Проверьте прочность монтажной плиты. Потом сверлите для трубопровода.

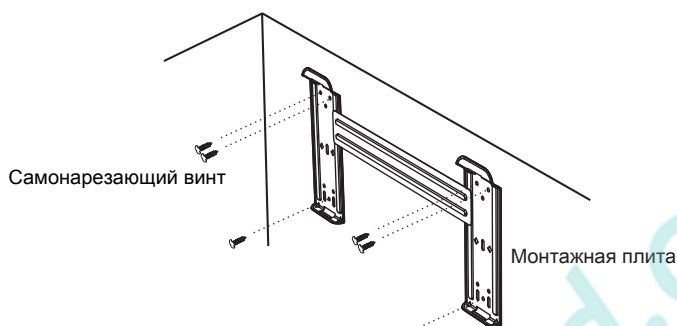

Внимание: По сравнению с вышеуказанной схемой, внешний вид вашей монтажной плиты возможно имеет разницу, однако монтажный метод является подобным.

Внимание: Как показано на верхнем рисунке, что шесть отверстий, сочетанные с самонарезающим винтам на монтажное панели необходимо быть использованы для ремонта монтажной панели, другие подготовятся.

2. Сверлите отверстие для трубопровода.

- По месту монтажной плиты определите место отверстия для трубопровода.
- Сверлите отверстие. Данное отверстие должно быть немножко вниз к наружной части.
- Вставьте втулку в отверстие стены, чтобы поддерживать чистоту стены.



3. Монтаж трубы внутренней машины

- Вдерните трубу (жидкую трубу и газовую трубу) и кабель вне стены в отверстие стены в помещение, или после соединения между кабелем и трубопроводом в помещении, вдернуть их в отверстие стены в наружное место, чтобы соединять наружную машину.
- По направлению трубопровода снять разгрузочную часть (смотрите следующую схему)

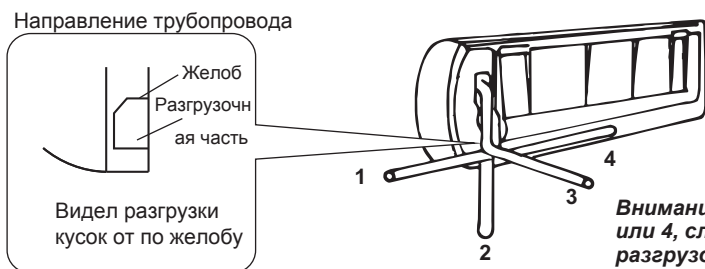

- После соединения трубы по правилам, установить дренажную трубу. Потом соедините силовой провод. После соединения силового провода, обматывайте трубу, силовой провод, дренажную трубу вместе с теплоизоляционным материалом.

Описание монтажа продукции



- **Теплоизоляция соединительного места трубы:** Обматывайте соединительное место трубы теплоизоляционным материалом, потом обматывайте изоляционной лентой из полихлорвинила.

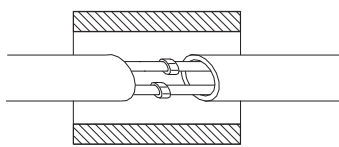

Теплоизоляция

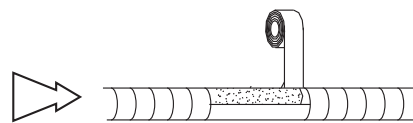

Обматывайте изоляционной лентой из полихлорвинила.

- **Теплоизоляция трубы:**

- Положите дренажную трубу под трубой.
- Теплоизоляционный материал использует полиэтиленовую пену толщиной 6 мм.

Внимание: Потребитель сам готовит дренажную трубу.

- Нельзя наклонять или вытягивать дренажную трубу, или погружать одну сторону в воду. Если дренажная труба требует соединять удлинительную трубу, необходимо гарантировать теплоизоляцию при проходе через внутреннюю машину.
- Когда труба направляет направо, труба, силовой провод и дренажная труба требуют теплоизоляцию, и крепить в заднюю сторону внутренней машины фиксатором трубы.

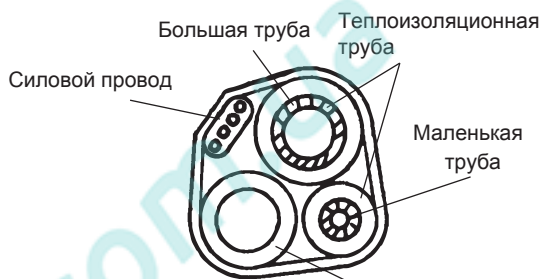

Дренажная труба (потребитель готовит)

Вставьте через данное место

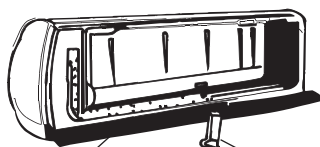

База Фиксатор трубопровода

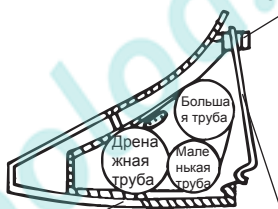

База Фиксатор трубопровода



База Захватите данное место

А. Вставьте фиксатор трубопровода в желоб.

В. Давите данное место, чтобы крепить фиксатор трубы в базу.

Соединительная труба:

- Прежде чем отвинтить большой и малый уплотнительный колпачок, надавливайте пальцем на малый уплотнительный колпачок, пока не прекратится шум от выхлопа, затем ослабьте нажим.
- Соедините трубы внутреннего блока при помощи двух гаечных ключей. Особое внимание следует уделить допустимому усилию затяжки, как показано ниже, чтобы предотвратить деформацию и разрушение труб, соединителей и конусных гаек.
- Предварительно затяните их пальцами, затем при помощи гаечных ключей.



Нажмите здесь



- ☑ Если вы не услышали шум от выхлопа, свяжитесь с торговой компанией.

Тип	Размер трубопровода	Момент силы	Ширина гаек	Минимальная толщина
7к~12К, 14к~18К, 22К	Боковая сторона жидкой трубы (ф6 мм. или дюйм 1/4)	15~20N·m	17mm	0.5mm
18К#, 21К~36К	Боковая сторона жидкой трубы (ф9.53 мм. или дюйм 3/8)	30~35N·m	22mm	0.6mm
7К~12К	Боковая сторона газовой трубы (ф9.53 мм. или дюйм 3/8)	30~35N·m	22mm	0.6mm
12К#, 14К~18К	Боковая сторона газовой трубы (ф12 мм. или дюйм 1/2)	50~55N·m	24mm	0.6mm
18К#, 21К~36К	Боковая сторона газовой трубы (ф16 мм. или дюйм 5/8)	60~65N·m	27mm	0.6mm
36К#	Боковая сторона газовой трубы (ф19 мм. или дюйм 3/4)	70~75N·m	32mm	1.0mm

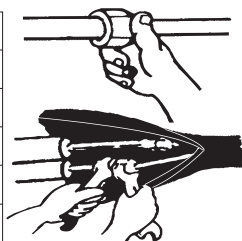

Внимание: Тип кондиционера 12К#, 18К#, 36К# больше, чем 12К, 18К, 36К.

- ☑ **Примечание:** соединение трубопроводов должно проводиться на наружной стороне!

Описание монтажа продукции

4. Соединение кабеля

• Внутренняя машина

Электрическое соединение внутренней машины заключается в том, что по методу соединения проводов наружной машины отдельно соединять электропровод с зажимом панели управления.

Внимание: Для некоторых типов, требует снять корпус, чтобы соединять с зажимом внутренней машины.

• Наружная машина

1). Вывинтите винт и снять кожух электропроводки из наружной машины. Соединять силовой провод с зажимом панели управления (как показано в нижеследующих пунктах).

2). К репите силовой провод в панель управления с помощью кабельного зажима.

3). Установите винтами кожух электропроводки в исходное положение.

4). Для типов машины 24 К и выше, между питанием и кондиционером следует установить стандартный выключатель.

Необходимо установить выключающее устройство, которое может правильно выключить все силовые провода.

Внимание:

1. Необходимо специально установить отдельный контур питания для кондиционера. Метод электропроводки смотрите электрическую схему в кожухе электропроводки.
2. Диаметр кабеля должен соответствовать правилам стандарта электропитания.
3. Проверьте линию и гарантировать прочное крепление после соединения кабеля.
4. Для влажной зоны необходимо установить прерыватель на землю.

Стандарт кабеля

Емкость кабеля (Btu/h)	Силовой провод		Силовой провод	
	Тип	Нормальное поперечное сечение	Тип	Нормальное поперечное сечение
7K~12K	H07RN-F	1.0/1.5mm ² X3	H05RN-F	0.75mm ² X4
	H07RN-F	1.0/1.5mm ² X3	H07RN-F	1.0/1.5mm ² X5
7K*~12K*	H05VV-F	1.0/1.5mm ² X3	H07RN-F	1.0/1.5mm ² X4
	КРУГЛЫЙ 1100V YY IS:694	1.0/1.5mm ² X3	H07RN-F	1.0/1.5mm ² X4
14K~18K	H07RN-F	1.5mm ² X3	H05RN-F	0.75mm ² X4
	H07RN-F	1.5mm ² X3	H07RN-F	1.5mm ² X5
14K*~18K*	H05VV-F	1.5/2.5mm ² X3	H07RN-F	1.5/2.5mm ² X4
	КРУГЛЫЙ 1100V YY IS:694	1.5/2.5mm ² X3	H07RN-F	1.5/2.5mm ² X4
21K~36K	H07RN-F	2.5mm ² X3	H05RN-F	0.75mm ² X4
	H07RN-F	2.5mm ² X3	H07RN-F	1.0mm ² X4
	H07RN-F	2.5mm ² X3	H07RN-F	2.5mm ² X5
21K*~30K*	H05VV-F	2.5mm ² X3	H07RN-F	2.5mm ² X4
21K**~24K**	H05VV-F	1.5mm ² X3	H07RN-F	1.5mm ² X4

Примечание: 1. K* означает, что электропитание данной модели из внутреннего блока.

2. K** означает тип электроснабжения комнатного оборудования, линия питания которого имеет штепсель.

3. Стандартное поперечное сечение шнура питания и соединительного шнура питания для моделей 14K*~18K* в тропических климатических условиях (Т3) соответствует 2.5mm²x4.

Внимание:

Штепсель необходимо быть легкодоступным после установки данного аппарата в случае необходимости его несоединения. Если невозможно, соедините аппарат с коммутационной аппаратурой с двумя полюсами, в том числе отделение контакта как минимум 3mm в доступном месте даже после установки.



Описание монтажа продукции

Схема электропроводки

Предупреждение: Перед тем, как получить доступ к клеммам, убедитесь, что все цепи питания системы отключены.

Гарантируйте одинаковый цвет силового провода и номер зажимов между внутренней машиной и наружной машиной.

Для модели К*, К**, электропитание соединено из внутреннего блока с выключателем. Этот график только для справки, фактический терминал является реальным.

• Тип 7K*~13K*

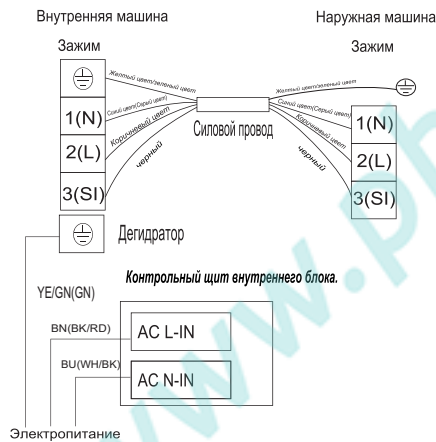
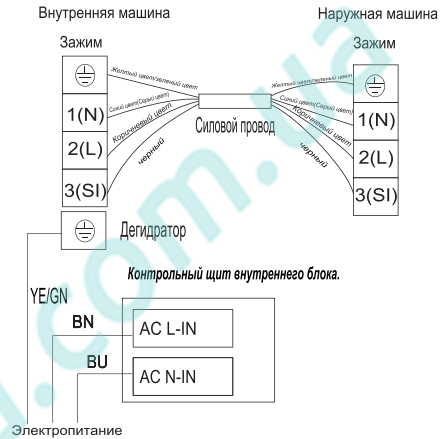
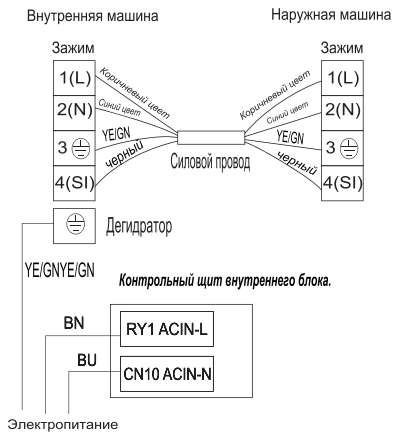

• Тип 14K* ~30K*/ Тип21K**~24K**

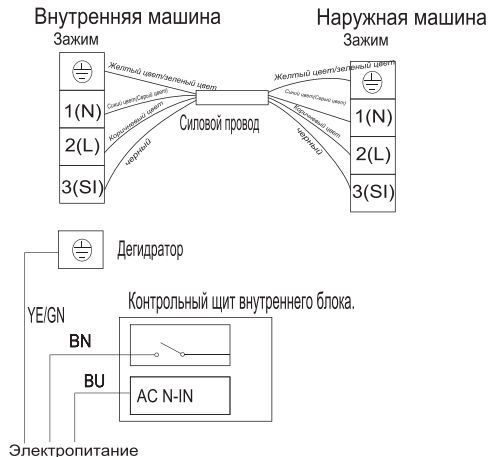
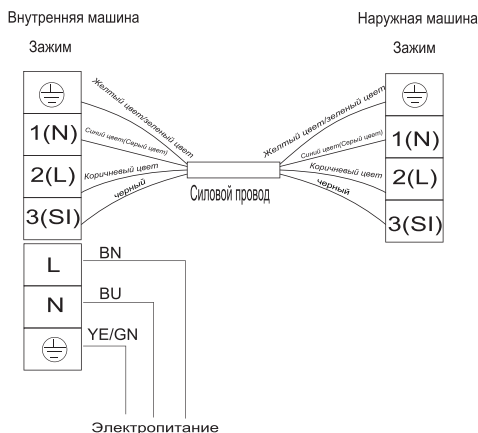

Описание монтажа продукции

Схема электропроводки

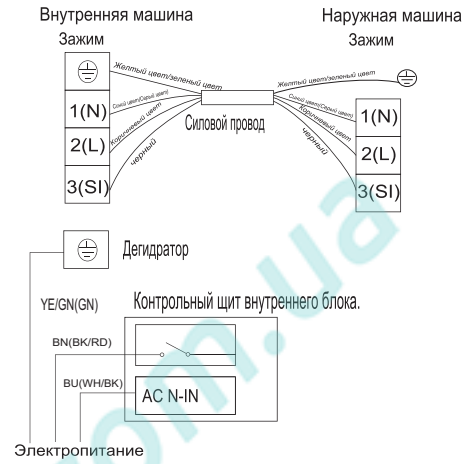
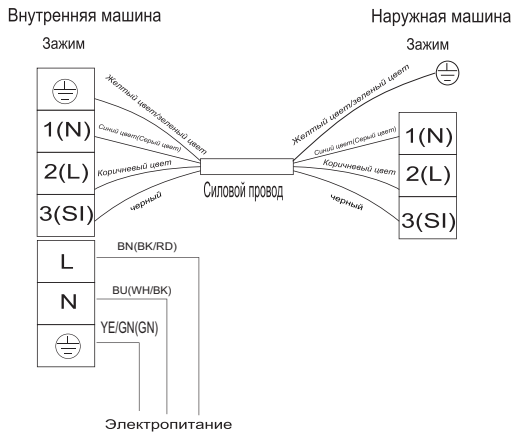

● Тип 7K~36 K

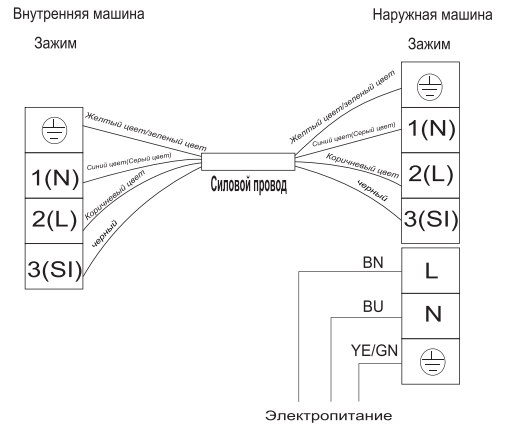

Описание монтажа продукции

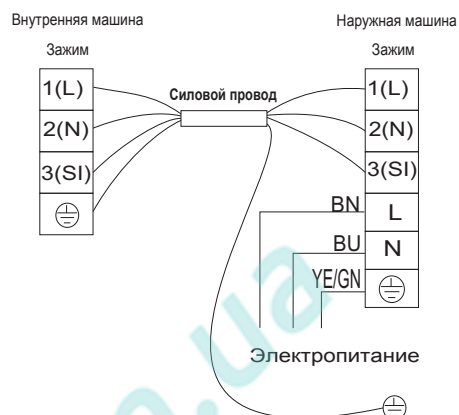
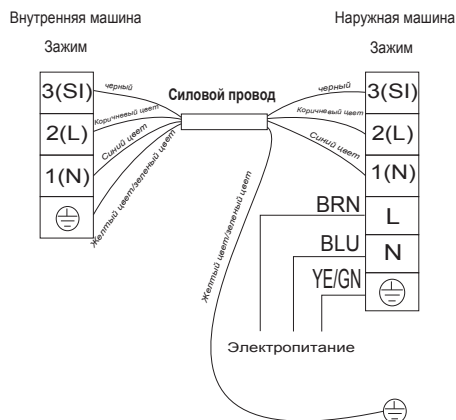

- Для некоторых кондиционеров, экспортируемых в Австралию, подключите устройство DRED к терминалу DRED на кондиционере.

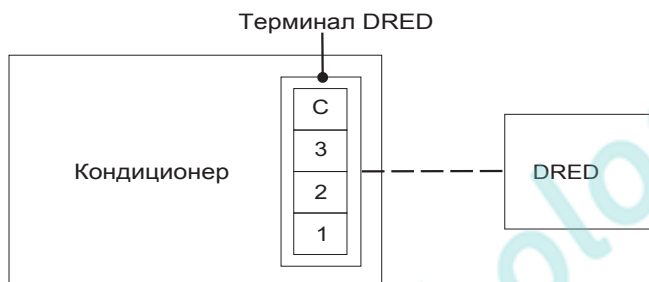

Монтаж наружной машины

1. Установите выпускное отверстие и дренажную трубу (только тип теплового насоса).

Когда кондиционер работает в режиме «нагрева», наружная машина выпускает конденсационную воду.

Чтобы не мешать нормальной жизни вашего соседа и защищать окружающую среду, следует установить выпускное отверстие и дренажную трубу для течения конденсационной воды. Только установите дренажное отверстие и резиновую шайбу для поддона внешнего блока, потом соедините дренажную трубу с отверстием, как показано на правом рисунке.

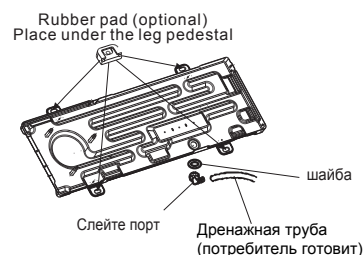

2. Установите и крепить наружную машину.

Прочно установите болт и гайки на ровном, прочном полу.

Если требуется установить на стене или на крыше, необходимо гарантировать прочное крепление опоры, не следует возникать трясение из-за сильного колебания или сильного ветра.

3. Соединение трубопровода наружной машины

- Снимите крышку двухходового клапана и трехходового клапана.
- По установленному моменту силы соединять трубопровод с двухходовым клапаном и трехходовым клапаном.

4. Соединение кабеля наружной машины (смотрите предыдущий лист)

Описание монтажа продукции

Выпуск воздуха

Остаточный воздух в охлаждающей циркуляции имеет влажность, может приводить к возникновению неисправностей компрессора. После соединения между внутренней машиной и наружной машиной, с помощью вакуумного насоса выпускать остаточный воздух и влажность в охлаждающей циркуляции, как показано на следующем рисунке.

Внимание: В целях защиты окружающей среды, нельзя прямо выпускать охлаждающий агент в атмосферу.

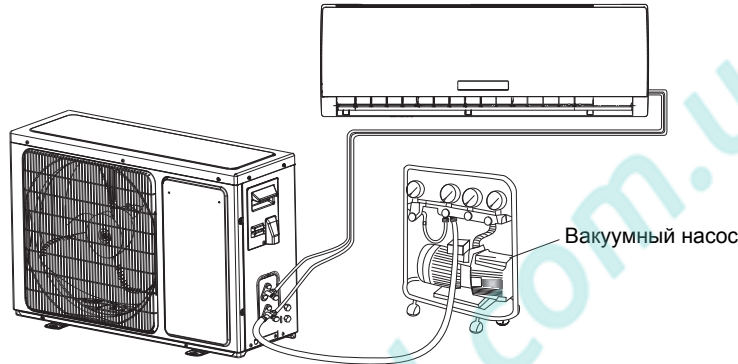

Как очистить газовый трубопровод:

- (1). Вывинтите винт и снимите крышку двухходового клапана и трехходового клапана.
- (2). Вывинтите винт и снимите крышку ремонтного клапана.
- (3). Соедините рукав вакуумного насоса с ремонтным клапаном.
- (4). Пустите вакуумный насос и работайте около 10~15 мин., вплоть до того, когда вакуум достиг 10 мм. ртутного столба.
- (5). При работе вакуумного насоса, закройте кнопку низкого давления в манифольде вакуумного насоса. Потом остановите вакуумный насос.
- (6). Откройте двухходовой клапан на 1/4, через 10 сек. снова закрыть его. С помощью мыльного раствора или электронного указателя утечки проверять герметичность соединения.
- (7). Поверните шток 2- и 3-ходового клапанов, чтобы полностью открыть клапаны. Отключите гибкий шланг вакуумного насоса.
- (8). 3 амените и завинтите крышку клапана.

Обслуживание

♦ Обслуживание передней панели

<p>1 Отключение питания</p> <p>Перед отключением питания, необходимо выключить кондиционер.</p> 	<p>2</p> <p>Руками схватите за место «а» и вытащите, можно снять переднюю панель.</p> 
<p>3 Легонько очистите мягкой тканью.</p> <p>Если передняя панель очень грязная, то очистите мягкой мокрой тканью.</p>  <p>Очистите переднюю панель мягкой тканью.</p>	<p>4 Нельзя очистить оборудование бензином, полировальным порошком или другим летучим веществом.</p> 
<p>5 Нельзя брызгать воду на внутреннюю машину.</p>  <p>Опасно! Поражение током!</p>	<p>6 Установите переднюю панель в исходное положение и закрыть.</p> <p>Нажмите вниз место «b», чтобы установить переднюю панель в исходное положение и закрыть.</p> 

♦ Обслуживание фильтрационной сетки

<p>1 Остановите работу устройства, отключите подачу питания и снимите воздушный фильтр.</p>  <p>1. Откройте переднюю панель. 2. С передней стороны кондиционера легонько вверх двигать ручку фильтрационной сетки. 3. Схватите за ручку фильтрационной сетки и вытащите фильтрационную сетку.</p>	<p>2 Очистите и установите фильтрационную сетку в исходное положение.</p> <p>Если пыль совершенно очевидная, то очистите теплым моющим средством. После очистки положите его в прохладное место для сушки.</p> 
<p>3 Закройте переднюю панель.</p> <p>Если пыли очень много в среде работы кондиционера, тонужно очистить фильтрационную сетку один раз на каждые две недели.</p>	<p>Через 100 часов работы кондиционера, необходимо очистить фильтрационную сетку.</p>

Защита

◆ Условие работы

Рабочая температура

Температура		Охлаждение	Нагрев	Сушка
Температура в помещении	Макс	32°C	27°C	32°C
	Мин.	21°C	7°C	18°C
Температура снаружи	Макс	43°C	24°C	43°C
	Мин.	*примечание	-15°C	21°C

ПРИМЕЧАНИЕ:

*При этой рабочей температуре достигается оптимальная производительность. Возможно срабатывание защитного устройства и остановка прибора, если кондиционирование воздуха используют, выходя за пределы этих условий.

*Для моделей, рассчитанных на тропический климат (ТЗ), максимальная температура снаружи составляет 55 °C вместо 43 °C.

*Благодаря уникальному дизайну, некоторые модели могут продолжать охлаждение при температуре снаружи -15 °C. Как правило, оптимальное охлаждение будет достигнуто при температуре выше 21 °C. Пожалуйста, проконсультируйтесь с продавцом для получения дополнительной информации.

*Некоторые модели могут продолжать нагрев при температуре снаружи -15 °C, а некоторые модели могут осуществляться нагрев при температуре снаружи -20 °C и ниже.

Для некоторых продуктов допускается выход за пределы температурного диапазона. Пожалуйста, проконсультируйтесь с продавцом в особых случаях. Из отводной трубки может капать конденсат, если кондиционер работает в режиме «ОХЛАЖДЕНИЕ» или «СУШКА» при двери или окне, открытых продолжительное время, в условиях относительной влажности более 80%.

◆ Загрязнение шума

- Установите кондиционер в месте, где можно выдержать его вес, чтобы снизить шум при работе кондиционера.
- Установите кондиционер в месте, где возникший шум при работе и выхлопе не будет влиять на нормальную жизнь вашего соседа.
- Перед выпускным отверстием воздуха наружной машины кондиционера нельзя положить любое препятствие, во избежание увеличения степени шума.

◆ Особенность защитного устройства

1. **Защитное устройство играет роль в следующих условиях.**
 - Снова пустите после остановки кондиционера или измените модель работы в процессе работы, Вы должны ждать три минута.
 - После подключения к сети незамедлительно включите кондиционер, через 20 сек. Кондиционер работает
2. Если все режимы работы остановятся, то снова нажмите кнопку ON/OFF (ВКЛ. /ВЫКЛ.) для вторичного пуска, если таймер отменен, требует снова установить.

◆ особенность режима HEATING(НАГРЕВА)

Подогрев

При работе в режиме HEATING(НАГРЕВА), должны ждать 2-5 минут

Оттаивание

При работе в режиме HEATING(НАГРЕВА), кондиционер может автоматически произвести оттаивание (удаление льда) для увеличения эффективности.

Данный процесс обычно продолжает 2-10 минут. В процессе оттаивания, вентилятор будет остановить вращение.

После завершения оттаивания, кондиционер автоматически возвращает в режим HEATING(НАГРЕВА).

Внимание: Для типа машины, имеющего только охлаждающую функцию, не имеется нагревательная функция.

Решение неисправностей

Следующий случай не означает возникновение неисправностей кондиционера, перед ремонтом необходимо тщательно проверять.

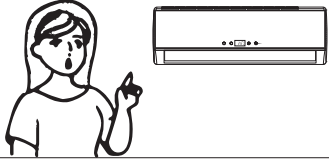
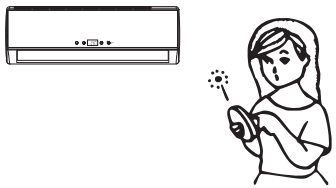
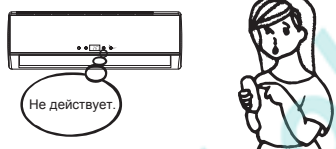
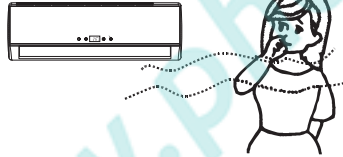
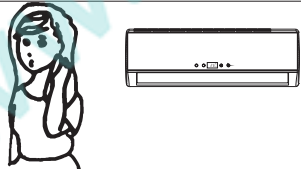
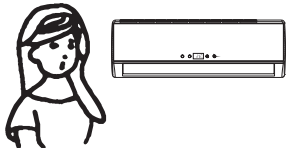
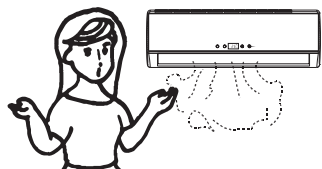
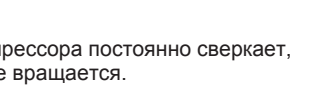
Явление неисправностей	Возможная причина
<p>Кондиционер не работает</p> 	<ul style="list-style-type: none"> • Кондиционер не работает • Ждите 3 минуты и снова пустите, возможно защитное устройство мешало работе кондиционера. • Проверять количество электричества батарей пульта ДУ. • Проверите состояние соединения штепселя электропитания.
<p>Без холодного ветра или горячего ветра.</p> 	<ul style="list-style-type: none"> • Фильтрационная сетка возникает ли заедание? • Впускная решетка или выходное отверстие воздуха кондиционера возникает ли заедание? • Правильно ли установить температуру?
<p>Контроль не действует.</p> 	<ul style="list-style-type: none"> • Если появится помеха сильной интенсивности(из лишнего статического разряда, неправильного напряжения электропитания), работа будет неправильной. В это время, выключите электропитание, через 2-3 секунды снова включите.
<p>Нельзя сразу работать.</p> 	<ul style="list-style-type: none"> • Измените режим работы в процессе работы кондиционера, будет иметь задержку 3 мин.
<p>Выпускной воздух имеет странный запах.</p> 	<ul style="list-style-type: none"> • Странный запах возможно происходит от мебели, сигарет и т.д..
<p>Звук проточной воды.</p> 	<ul style="list-style-type: none"> • Это звук нормального течения охлаждающего агента в кондиционере. • Звук оттаивания в режиме нагревания кондиционера.
<p>Звук растрескивания кондиционера.</p> 	<ul style="list-style-type: none"> • Звук возможно происходит от расширения при нагревании и сжатии при охлаждении из-за изменения температуры передней панели.
<p>Выходное отверстие воздуха возникает водяной туман.</p> 	<ul style="list-style-type: none"> • Когда кондиционер работает в режиме COOLING «ОХЛАЖДЕНИЯ» или DRY «ОСУШЕНИЯ», комнатная температура станет очень низкой из-за выпускного холодного воздуха внутренней машины, поэтому возникает водяной туман.
<p>Индикационная лампа компрессора постоянно сверкает, а внутренний вентилятор не вращается.</p> 	<ul style="list-style-type: none"> • Режим «нагрева» кондиционера переключен в режим «оттаивания». Индикационная лампа компрессора будет погасить в течение 10 мин., и возвращает в режим нагрева.

Состав кондиционера

Внутренняя машина

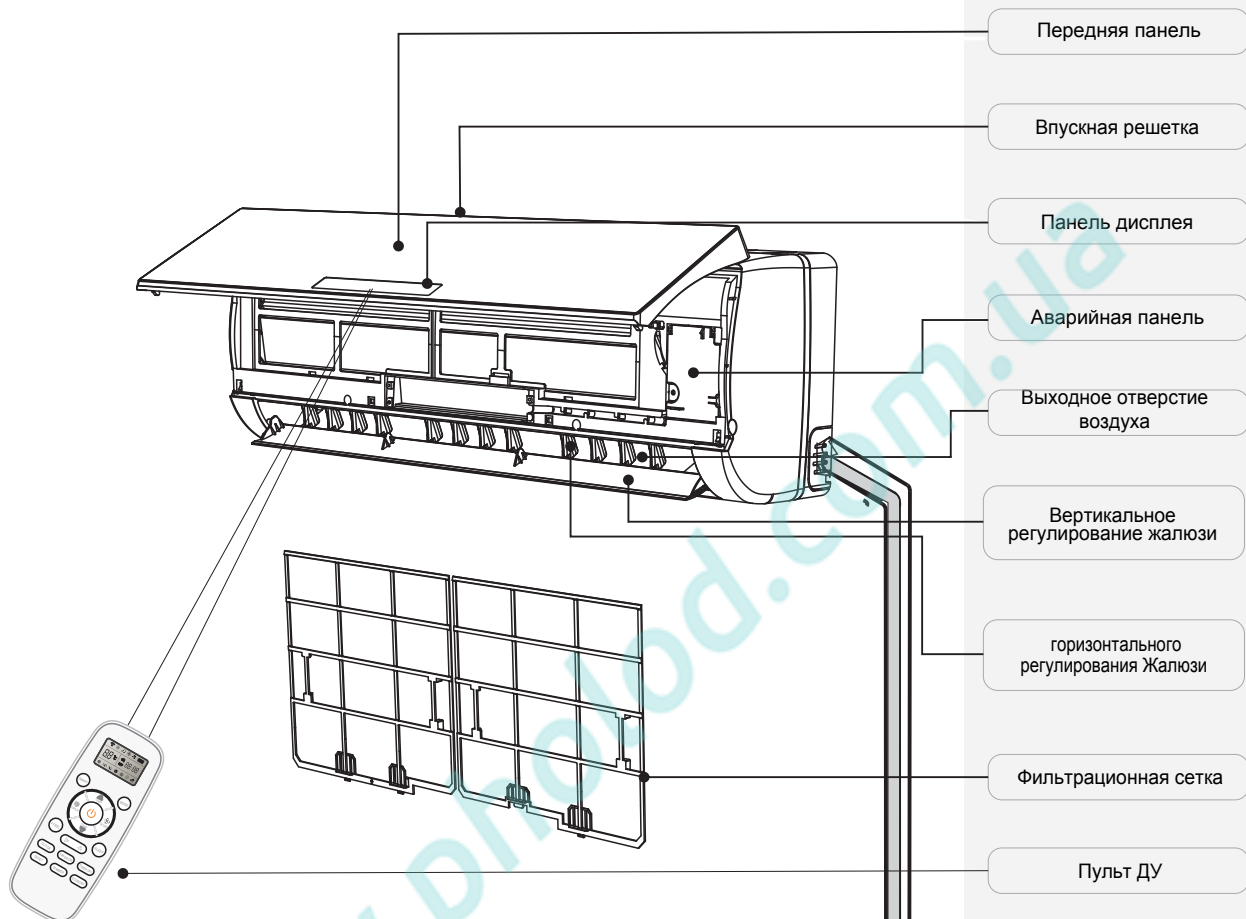

Наружная машина

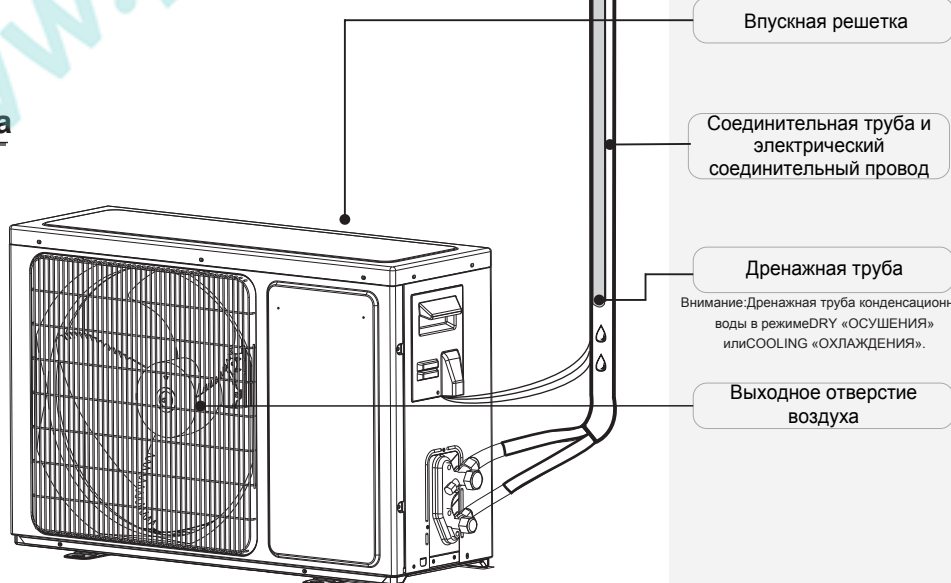

Внимание: Дренажная труба конденсационной воды в режиме DRY «ОСУШЕНИЯ» или COOLING «ОХЛАЖДЕНИЯ».

Цифры в данной инструкции основываются на наружном виде стандартного типа. Т.к. по сравнению с вашим купленным кондиционером, внешний вид кондиционера в данной инструкции может быть неодинаковым.

	<p>Указатель температуры 1</p> <p>Отображение уст. температуры. Он демонстрирует FC через 200 часов использования как напоминание о том, что нужно почистить фильтр. После очистки фильтра нажмите кнопку сброса фильтра, расположенную на внутреннем блоке за передней панелью, чтобы перезагрузить дисплей. (по выбору)</p>
	<p>Датчик вращения 2</p> <p>Загорается, когда кондиционер работает. Вспыхивает во время обогрева.</p>
	<p>Индикатор Таймер 3</p> <p>Загорается в течение уст. времени.</p>
	<p>Индикатор Ожидание 4</p> <p>Загорается в режиме ожидания.</p>
	<p>Индикатор компрессора 5</p> <p>Загорается, когда включен компрессор.</p>
	<p>Индикатор режима 6</p> <p>Обогрев отображается оранжевым, остальное отображается белым</p>
	<p>Индикатор скорости вентилятора 7</p>
	<p>Приемник сигнала 8</p>
	<p>Индикатор умного WIFI 9</p> <p>Загорается, когда включен WIFI.</p>
	<p>Индикатор ионизатора воздуха 10</p> <p>Загорается в режиме ионизатора воздуха.</p>
	<p>Индикатор режима ТОЛЬКО ВЕНТИЛЯТОР 11</p> <p>Загорается в режиме ТОЛЬКО ВЕНТИЛЯТОР.</p>

Краткая характеристика дисплея

Серия VT

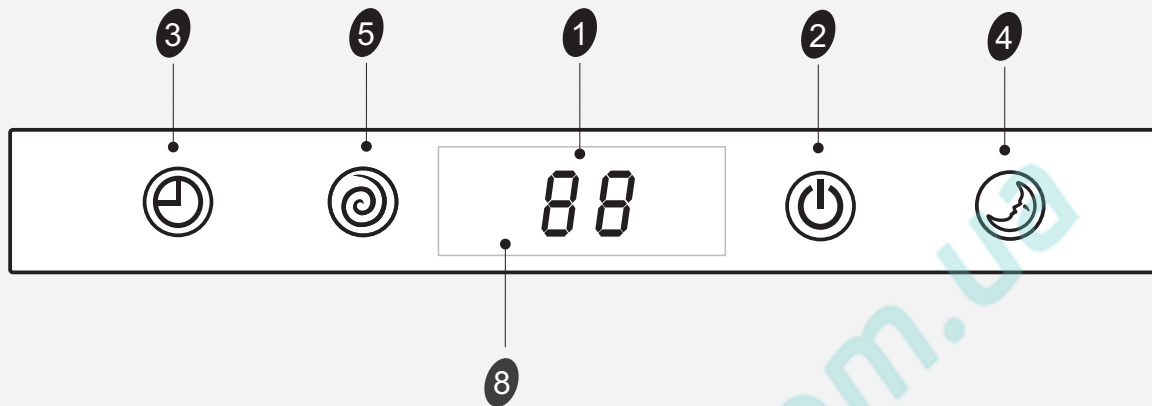

Серия DG (правая сторона)

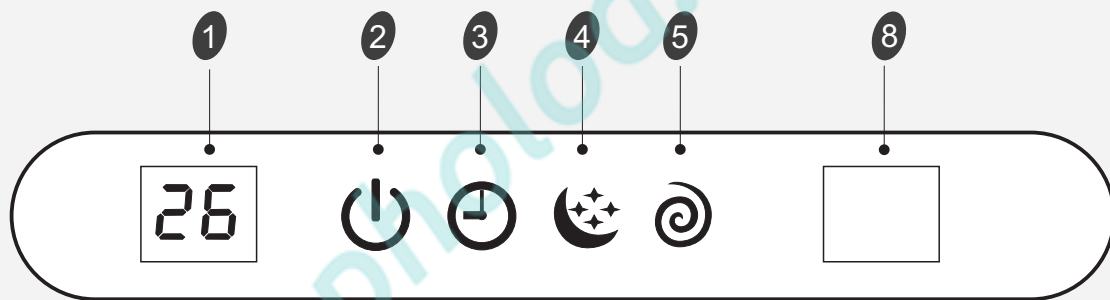

Серия DE

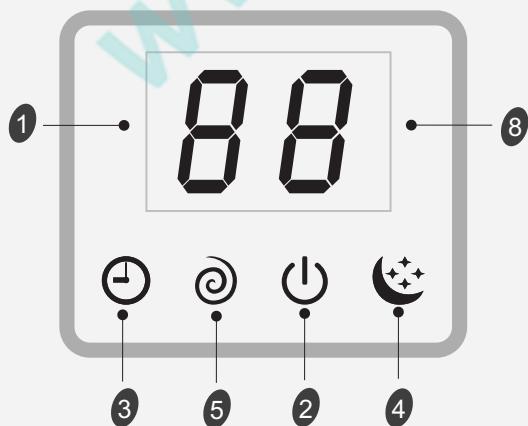

Серия DF

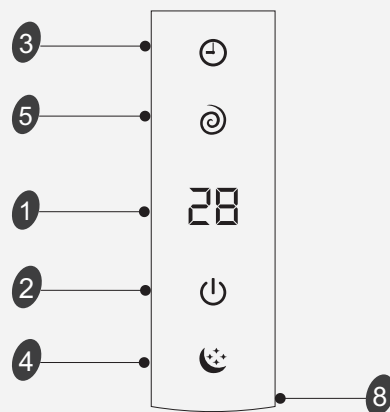

У этих моделей символы могут отличаться, но функции подобны.

Краткая характеристика дисплея

Серия ТА

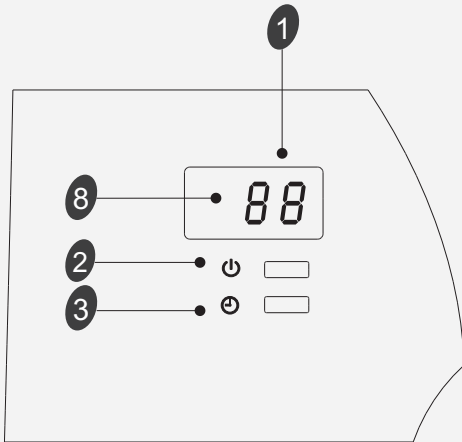

Серия TQ/TR

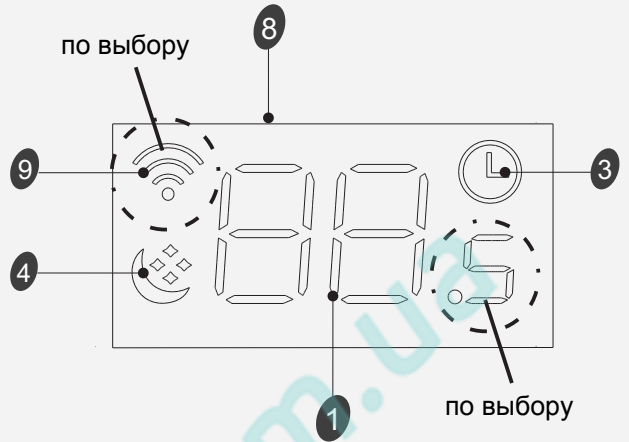

Серия TD/TG/TS/TT/DB/DC/DJ/DK/DN/DH (скрытый дисплей)/DL (середина)

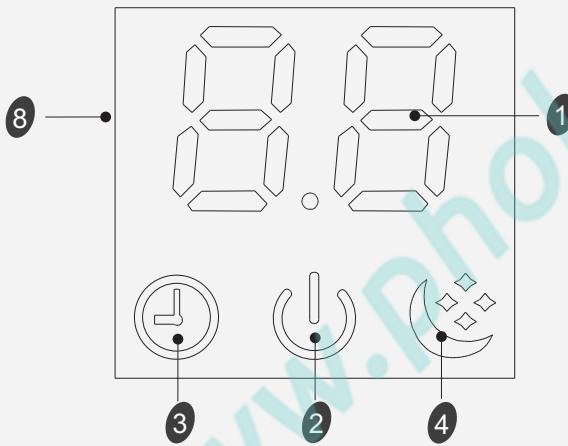

Серия SC

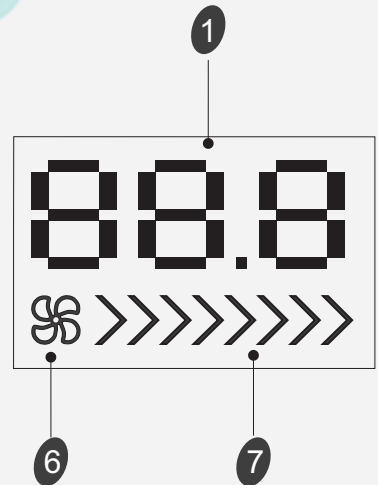

Серия TL

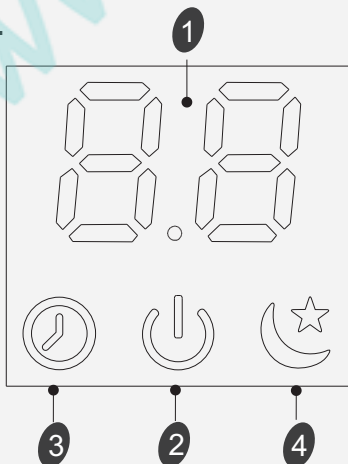

У этих моделей символы могут отличаться, но функции подобны.

Краткая характеристика дисплея

Серия QA/QB

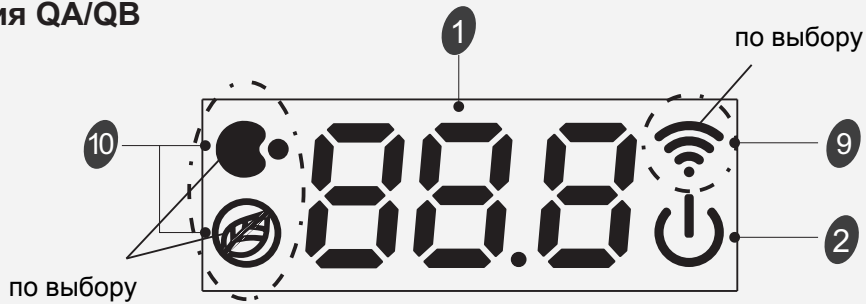

Серия (TD/TL/TJ/TQ/TR/TS/TT/TP/ TM /DB/DC/DL/DJ/DK/DX)(только 88) / (CA/CB/CD/CE/KA/KB/KG) (середина)

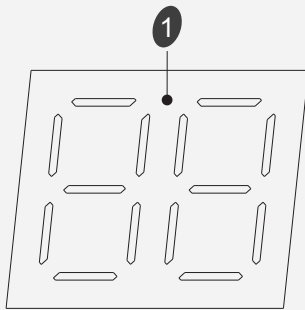

Серия (CA/CB/CD/CE/KA) (правая сторона)

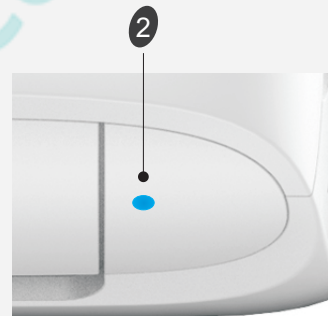

Серия DP

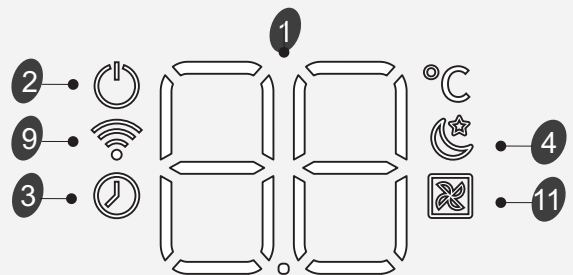
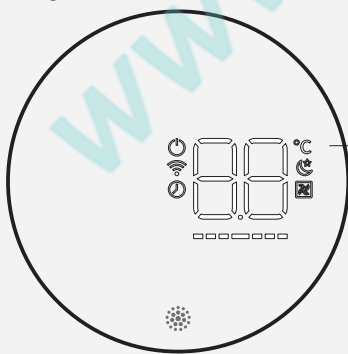

У этих моделей символы могут отличаться, но функции подобны.

Краткая характеристика дисплея

Серия VQ/TE/TF/DA/DG (середина)/DH/DL (правая сторона)

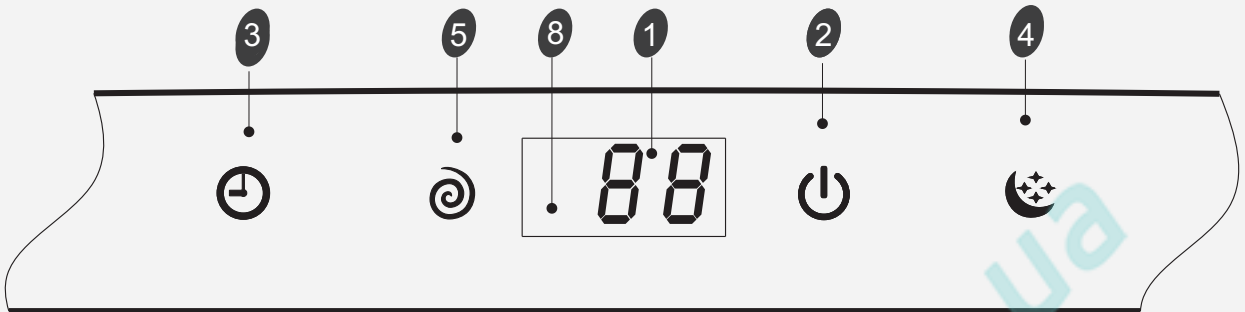

Аварийная кнопка **A**

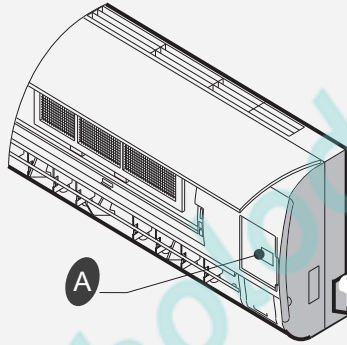

Серия QA/QB

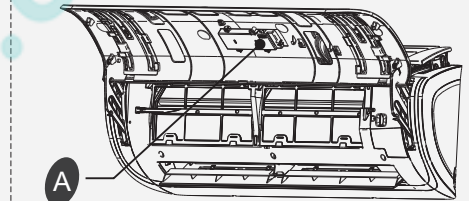

ON/OFF Чтобы запустить или остановить кондиционер нажмите кнопку.

☑ У этих моделей символы могут отличаться, но функции подобны.