

Sensei^{Pro}

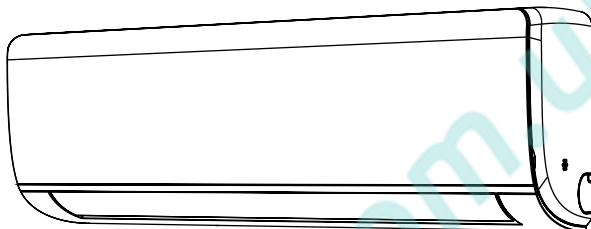

Інструкція по користуванню кондиціонера спліт системи

Alaska Pro *Alaska Pro SAC-09SKWA/I*
Alaska Pro SAC-12SKWA/I

Дякуємо за вибір нашої продукції.

Для належної експлуатації уважно прочитайте та зберігайте цю інструкцію.

Якщо ви загубили Інструкцію Користувача, будь ласка, зв'яжіться з місцевим постачальником продукції або відвідайте сайт www.sensei.ua чи надішліть запит на адресу info@sensei.ua, щоб отримати електронну версію інструкції.

Зміст

Примітки щодо експлуатації

Запобіжні заходи	1
Назва складових частин пристрою	6

Посібник з експлуатації

Посібник з експлуатації	7
ПДК (пульт дистанційного керування)	8
Кнопки ПДК	9
Запит адреси на внутрішньому блоці	13

Обслуговування

Очистка та обслуговування	13
---------------------------------	----

Несправності

Аналіз несправностей	15
Безпечна експлуатація холодоагенту	18

Примітки монтажу

Креслення монтажу	20
Підготовка до монтажу	21

Монтаж

Монтаж внутрішнього блоку	24
Перевірка після установки	29
Тестовий запуск	30

Якщо у вас виникне потреба перемістити пристрій чи провести техогляд, будь ласка, зверніться до місцевого постачальника продукції чи до сервісного центру нашої компанії. Монтаж та обслуговування повинно проводитись кваліфікованим техперсоналом. Інакше це може призвести до пошкодження пристрою, травм та навіть смерті.



Таке маркування вказує на те, що пристрій не можна утилізувати разом з іншими побутовими відходами на території ЄС. Щоб запобігти шкоді довкіллю чи здоров'ю людей, спричиненій не належною утилізацією, збувайте відходи в спеціально зазначених місцях, де забезпечують повторне використання матеріальних ресурсів. Ви можете повернути пристрій компанії для екологічної переробки та повторного використання матеріальних ресурсів, для цього зв'яжіться з постачальником продукції, де купувався прилад.

R32:675

Запобіжні заходи

Уважно прочитайте Інструкцію користувача перед експлуатацією пристрою.



Прилад, наповнений легкозаймистим газом R32.



Уважно прочитайте Інструкцію користувача перед експлуатацією пристрою.



Уважно прочитайте Інструкцію користувача перед здійсненням монтажних робіт.



Уважно прочитайте Інструкцію користувача перед тим як усувати несправності в роботі пристрою.

Умовні позначки можуть відрізнитись від реальних об'єктів, для уточнення звертайтеся до довідки.

Холодоагент

Для роботи пристрою в системі циркулює спеціальний холодоагент. В даному випадку холодоагент R-32, спеціально очищений. Холодоагент – легкозаймистий і навіть може вибухнути за певних умов. Але горючість холодоагенту дуже низька. Вибух можна спричинити лише при контакті його з вогнем.

У порівнянні зі звичайними холодоагентами, R32 є екологічно чистим холодоагентом, який не завдає шкоди озоносфері та спричиняє мінімальний вплив на парниковий ефект. R32 має дуже хороші термодинамічні параметри, що забезпечує високу енерго-ефективність, тому потрібна невелика кількість для заповнення пристрою.

УВАГА:

Використовуйте лише вказані виробником засоби для прискорення процесу розморожування чи очищення. Для усунення несправностей звертайтеся до сервісного центру нашої компанії.

Будь-який ремонт, проведений некваліфікованим персоналом, може призвести до пошкодження пристрою чи травм. Зберігайте пристрій подалі від газових приладів, відкритого полум'я та електронних обігрівачів. Не просвердлюйте та не намагайтесь спалити пристрій.

Прилад слід встановлювати, експлуатувати та зберігати у приміщенні з площею підлоги більше "X" м² (див. Таблицю 1). (стосується лише не стаціонарних приладів) Прилад, наповнений легкозаймистим газом R32. Для усунення несправностей строго дотримуйтесь Інструкції користувача. Пам'ятайте, холодоагент не має запаху. Ознайомтесь з посібником для фахівців.

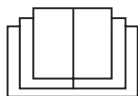

Запобіжні заходи



УВАГА

Експлуатація та обслуговування

Цим приладом можуть користуватися діти віком від 8 років і старші, а також особи з обмеженими фізичними, сенсорними чи розумовими можливостями або відсутністю досвіду та знань, під наглядом та якщо їм були надані інструкції, щодо безпечного способу експлуатації та якщо особи були попереджені про можливу небезпеку.

Не дозволяйте дітям гратись пристроєм.

Очистка та експлуатація пристрою дітьми повинна здійснюватись під наглядом.

Не підключайте кондиціонер до розеткового блоку. Інакше це може спричинити пожежу.

Під час чищення кондиціонера відключайте джерело живлення. Інакше це може призвести до ураження електричним струмом.

Якщо шнур живлення пошкоджений, його повинен замінити виробник, сервісний центр або кваліфікований персонал, щоб уникнути травм та пошкодження механізму.

Не мийте кондиціонер водою, інакше це може призвести до ураження електричним струмом.

Уникайте потрапляння води на внутрішній блок. Інакше це може призвести до ураження електричним струмом або несправності пристрою.

Знявши фільтр, не торкайтесь складових частин, щоб уникнути пошкодження.

Не використовуйте відкритий вогонь або фен для сушіння фільтра, щоб уникнути деформації та уникнути пожежі.

Технічне обслуговування повинно виконуватися кваліфікованим персоналом. Інакше це може призвести до травм або несправності пристрою.

Не ремонтуйте кондиціонер самостійно. Інакше це може призвести до ураження електричним струмом або несправності пристрою. Звертайтеся до місцевого постачальника продукції чи сервісний центр.

Уникайте потрапляння сторонніх предметів, пальців в отвори повітрязбору та виходу повітря. Інакше це може призвести до травм або несправності пристрою.

Запобіжні заходи



УВАГА

Не перекривайте отвори забору та впуску повітря.
Це може спричинити несправність.

Уникайте потрапляння води на пульт дистанційного керування (ПДК), це може спричинити його несправність.

В наступних ситуаціях слід вимкнути пристрій з мережі електроживлення та звернутись у сервісний центр:

- Шнур живлення перегрівається або пошкоджений.
- Додаткові (аномальні) шуми під час роботи пристрою.
- Щиток напруги часто вимикається.
- Відчувається запах горіння з пристрою.
- Протікає внутрішній блок.

Якщо порушені норми приміщення, де працює пристрій, це може призвести до несправності, ураження електричним струмом або пожежі.

Під час увімкнення або вимкнення пристрою за допомогою перемикача аварійного режиму, натисніть на цей перемикач ізоляційним предметом, відмінним від металу.

Додаток

Монтаж повинен здійснюватись кваліфікованим персоналом, інакше це призведе до травм чи пошкодження пристрою.

Дотримуйтесь правил електромонтажу встановлюючи пристрій.

Відповідно до місцевих правил регулювання електромонтажних робіт, використовуйте реле напруги вказаної потужності.

Встановіть реле напруги, інакше це призведе до пошкодження пристрою.

Всеполюсний вимикач, що має відстань контактів не менше 3 мм на всіх полюсах, повинен бути підключений до стаціонарної проводки.

Пристрій повинен бути заземлений, інакше це призведе до травм чи пошкодження пристрою.

Запобіжні заходи



УВАГА

Обираючи потужність реле напруги, зверніться до даних таблиці. Повітряний автоматичний вимикач повинен мати магнітний та тепловий роз'єднувач, щоб захистити від короткого замикання та перевантаження.

Використовуйте шнур живлення зазначений виробником.

Переконайтесь, що джерело живлення відповідає вимогам кондиціонера. Перевірте надійність проводки, переконайтесь що встановлені вказані виробником кабелі живлення перед експлуатацією пристрою.

Переконайтесь у правильності підключення проводки, нульового проводу та заземлення розетки.

Обов'язково відключіть електроживлення, перш ніж виконувати будь-які роботи з електромонтажу.

Не під'єднуйте до джерела живлення, доки не закінчите всі роботи з установки пристрою.

Якщо шнур живлення пошкоджений, його повинен замінити виробник, сервісний центр або кваліфікований персонал, щоб запобігти травмам та пошкодженню пристрою.

Температура контуру холодоагенту є високою, будь ласка, встановіть з'єднувальний кабель подалі від мідної трубки.

Електромонтаж повинен здійснюватись згідно з міжнародними нормами встановлення електропроводки.

Монтаж повинен виконувати тільки кваліфікований персонал.

Кондиціонер - це електричний прилад. Він повинен бути належним чином заземлений, заземлення має здійснювати виключно кваліфікований персонал. Переконайтесь що пристрій надійно заземлений, інакше це може спричинити ураження електричним струмом.

Жовто-зелений провід в кондиціонері - це заземлюючий провід, який не можна використовувати для інших цілей.

Опір заземлення повинен відповідати міжнародними нормами електробезпеки.

Запобіжні заходи



УВАГА

Монтуйте пристрій таким чином, щоб вилка пристрою була в зоні легкого доступу.

Всі дроти повинні бути підключені кваліфікованим персоналом.

Якщо довжина дроту живлення замала, зв'яжіться з постачальником, за новим. Не подовжуйте дріт самостійно.

Для кондиціонерів які мають дріт живлення з вилкою, вилка кондиціонера повинна бути в зоні легкого доступу, після завершення монтажу.

Для кондиціонерів без вилки, на лінії обов'язково встановлюють реле напруги

Переміщення пристрою повинно здійснюватись виключно кваліфікованим персоналом. Інакше це може призвести до травм чи пошкодження пристрою.

Монтуйте пристрій у місці недоступному для дітей, подалі від тварин та рослин. Якщо цього не уникнути додайте огорожу навколо пристрою.

Монтуйте внутрішній блок близько до стіни.

Діапазон робочих температур

	Всередині (DB/WD) (°C)	Ззовні (DB/WD) (°C)
Максимальне охолодження	32/23	43/26
Максимальний обігрів	27/-	24/18

ПРИМІТКА:

Діапазон робочих температур (ззовні) для охолодження становить 18°C ~ 43°C;
Діапазон робочих температур обігріву для моделі без електричного нагрівального ремня для шасі становить -15°C ~ 24°C; Діапазон робочих температур обігріву для моделі з електричним нагрівальним ремнем становить -20°C ~ 24°C.

Назва деталей пристрою

Внутрішній блок

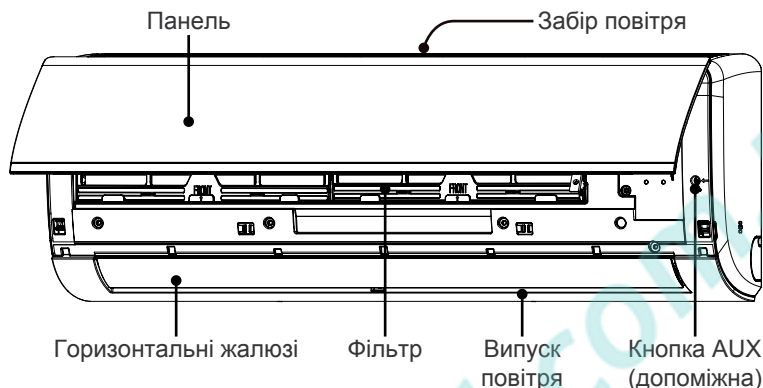

Дисплей

В окремих моделях:

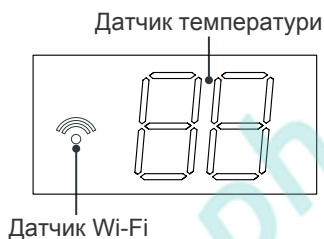

В окремих моделях:

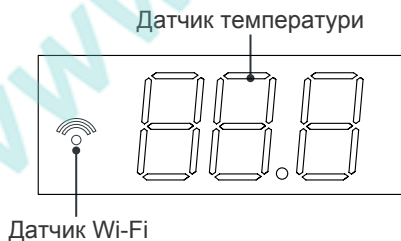

ПДК (пульт дистанційного керування)

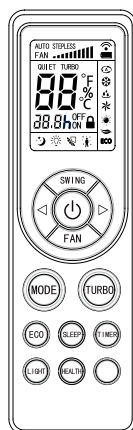

ПРИМІТКА:

Ваш пристрій може відрізнятися від наведеної вище моделі, в такому випадку посилайтесь на сам пристрій.



Посібник з експлуатації

Встановлення батарейок

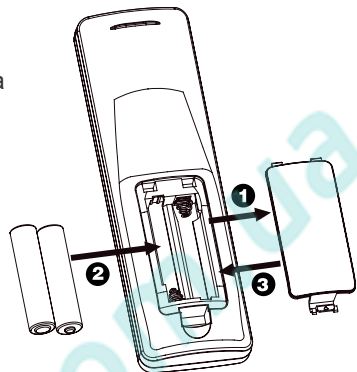
1. Натисніть на кришку ПДК, розташовану на звороті та марковану знаком «», як показано на рисунку, потім посуньте кришку відсіку для батарейок в напрямку за стрілкою.
2. Встановіть дві 7#(AAA 1,5 V) батарейки (переконайтесь що на них відсутня волога), перевірте чи співпадають «+» та «-».
3. Закрийте кришку відсіку для батарейок.



Посібник з експлуатації

1. Після підключення до джерела живлення, натисніть кнопку «» на ПДК, щоб увімкнути пристрій.
2. Натисніть кнопку «MODE», щоб обрати режим роботи: Auto (Авто), Cool (Охолодження), Dry (Осушення), Fan (Вентилятор), Heat (Обігрів).
3. Натискайте кнопки «» та «», щоб налаштувати бажану температуру. (під час роботи пристрою в певному режимі, температура налаштовується автоматично).
4. Натисніть кнопку «FAN», щоб налаштувати бажану швидкість вентилятора: auto (авто), quiet (безшумний), fan1 (вентилятор режим 1), fan2 (вентилятор режим 2), fan3 (вентилятор режим 3), fan4 (вентилятор режим 4), fan5 (вентилятор режим 5), stepless speed (безступінчаста швидкість).
5. Натисніть кнопку «SWING», щоб увімкнути або вимкнути повертання жалюзі.

ПРИМІТКА:

- Користуючись ПДК, спрямовуйте передавач сигналу ПДК на приймач сигналу на внутрішньому блоці.
- Відстань між передавачем сигналу на ПДК та приймачем на внутрішньому блоці не повинна перевищувати 8 м, між ними не повинно бути перешкод.
- Люмінесцентна лампа чи сотовий телефон можуть перешкоджати передаванню сигналу, тому ПДК повинен розташовуватись близько до внутрішнього блоку під час передавання сигналу.
- Якщо знадобиться заміна батарейок ПДК, використовуйте батарейки тієї ж моделі, що й попередні.
- Витягніть батарейки, якщо не плануєте користуватись ПДК протягом тривалого часу.
- Якщо дисплей ПДК гасне, або позначки нечітко видно – замініть батарейки.

ПДК (пульт дистанційного керування)



Кнопки ПДК

Після підключення до джерела живлення ви почуєте характерний звук ввімкнення. Індикатор живлення підсвітиться. Після цього ви можете керувати пристроєм за допомогою ПДК. У ввімкненому режимі при натисканні кнопок ПДК, пристрій видаватиме звуковий сигнал, це означатиме, про наявність сигналу між ПДК та блоком пристрою. З натисканням кнопок на дисплеї відобразатимуться відповідні значки. Коли пристрій вимкнено на дисплеї підсвічуватимуться тільки задані параметри (таймер, якщо він активований, підсвітка екрану, якщо вона активована).

Кнопка ON / OFF

Натисканням цієї кнопки можна вмикати або вимикати кондиціонер.

Кнопка MODE

Натисканням цієї кнопки можна обрати режим роботи.

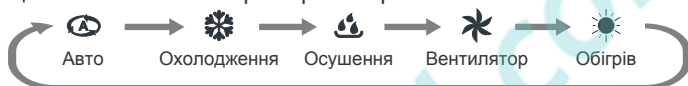

- При виборі режиму Авто кондиціонер працюватиме автоматично відповідно до заводських налаштувань. В цьому режимі ви не зможете регулювати температуру, вона також не відобразатиметься на екрані. Натиснувши кнопку «FAN» ви можете налаштувати швидкість вентилятора. Натиснувши кнопку «SWING» ви зможете активувати функцію повороту жалюзі.
- При виборі режиму Cool, пристрій працюватиме в режимі Охолодження. Натисніть « \triangleleft » чи « \triangleright » кнопки щоб налаштувати бажану температуру. Натиснувши кнопку «FAN» ви можете налаштувати швидкість вентилятора. Натиснувши кнопку «SWING» ви зможете активувати чи вимкнути функцію повороту жалюзі.
- При виборі режиму «DRY» пристрій працюватиме в режимі Осушення (вентилятор режим 1), в цьому режимі регулювати швидкість вентилятора неможливо. Натиснувши кнопку «SWING» ви зможете активувати чи вимкнути функцію повороту жалюзі.
- При виборі режиму «FAN» пристрій працюватиме в режимі Вентилятор, не буде охолоджувати чи нагрівати повітря. Натиснувши кнопку «FAN» ви можете налаштувати швидкість вентилятора. Натиснувши кнопку «SWING» ви зможете активувати чи вимкнути функцію повороту жалюзі.
- При виборі режиму «HEAT» пристрій працюватиме в режимі Обігрів. Натисніть « \triangleleft » чи « \triangleright » кнопки щоб налаштувати бажану температуру. Натиснувши кнопку «FAN» ви можете налаштувати швидкість вентилятора. Натиснувши кнопку «SWING» ви зможете активувати чи вимкнути функцію повороту жалюзі. (Пристрій призначений для охолодження, в режимі обігріву він не нагріватиме повітря а лише підлаштовуватиме до бажаної температури).

Примітка:

- Щоб запобігти видуванню холодного повітря, після режиму Обігріву, при перемиканні режиму можлива затримка в 1-5 хвилин (час затримки залежить від температури навколишнього середовища)
- Діапазон температур які можна задати за допомогою ПДК: 16 ~ 31 °C; Режими швидкості вентилятора: автоматичний, безшумний, вентилятор режим 1, вентилятор режим 2, вентилятор режим 3, вентилятор режим 4, вентилятор режим 5, безступінчаста швидкість.

Кнопки ПДК





◀ та ▶ кнопки

Одне натискання «◀» чи «▶» кнопки збільшує/зменшує температуру на 1 °С. Якщо ви затиснете «◀» чи «▶» кнопку – температура змінюватиметься швидше. Після введення бажаної температури відпустіть кнопку – температура на внутрішньому блоці зміниться відповідно. (Ви не можете регулювати температуру в режимі Auto) В режимі налаштування таймера (TIMER ON/TIMER OFF) кнопками «◀» та «▶» налаштовуйте час.

Кнопка SWING

Натисканням цієї кнопки ви зможете активувати чи вимкнути функцію повороту вентилятора. Коли функція активована на дисплеї відображається значок «»

Кнопка FAN

Натискання цієї кнопки змінює швидкість роботи вентилятора: Авто, Безшумний, вентилятор режим 1 (), вентилятор режим 2 (), вентилятор режим 3 (), вентилятор режим 4 (), вентилятор режим 5 (), безступінчаста швидкість.

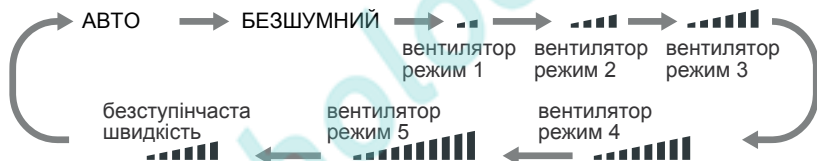

Примітка:

- У режимі Авто (AUTO) автоматично обирається швидкість вентилятора, залежно від температури навколишнього середовища.
- В режимі Осушення (DRY), вентилятор працює у режимі 1.
- В режимі Вентилятор (FAN) не можна обрати режим безшумної роботи (QUIET)
- Функція Безступінчастої швидкості дозволяє регулювати швидкість вентилятора, користуючись кнопками «◀» та «▶».

Кнопка TURBO

Натискання цієї кнопки ввімкне функцію Турбо в режимі Охолодження, Обігріву чи Вентилятора. Коли функція активована – на екрані відображається напис «TURBO».

Примітка:

- Натискання кнопки «FAN» вимкне режим TURBO
- Ця функція не доступна в режимах Авто та Осушення.
- З запуском функції TURBO безшумна робота вентилятора автоматично припиняється.

Кнопки ПДК

Кнопка ECO

Ви можете запустити та вимкнути цю функцію в режимі Охолодження. Коли функція активована на ПДК відображається напис «ECO».

Примітка:

- Кондиціонер працюватиме на автоматичній швидкості, її не можна буде регулювати.
- В режимі охолодження функція ECO не може одночасно працювати з функцією SLEEP (Сон).
- Якщо ви зміните режим, то автоматично вимкнете функцію ECO.
- В режимі ECO відсутня функція TURBO.

Кнопка SLEEP

Натискання цієї кнопки активує або вимкне функцію Сон, в режимі Охолодження, Обігріву чи Осушення. Коли функція Сон буде активована ви бачитимете значок «☾» на дисплеї ПДК.

Примітка:

- Функція автоматично вимикається, якщо пристрій від'єднано від джерела живлення.
- Функція вимикається при зміні режиму.
- Не доступна в режимах Вентилятор та Авто.

Кнопка TIMER

За допомогою цієї кнопки можна встановити час увімкнення/вимкнення таймера. Після натискання кнопки з'являється позначка «**0,0**» та позначка «**h_{ON} h_{OFF}**» починає блимати. Натисніть та утримуйте кнопку «**<**» чи «**>**» протягом 5 с, щоб налаштувати час вмикання/вимикання таймера. Кожне натискання кнопок «**<**» чи «**>**» зменшить/збільшить час на 30 хв. Якщо ви утримуватимете кнопки «**<**» чи «**>**» час змінюватиметься з більшою швидкістю. Коли налаштуєте бажаний час, натисніть кнопку «TIMER», щоб активувати таймер. Позначка «**h_{ON} h_{OFF}**» перестане блимати.

Відміна таймера

Якщо таймер запущено, натисніть кнопку «TIMER», щоб скасувати його.

Примітка:

- Діапазон встановленого часу на таймері 0,5 – 24 години, мінімальна одиниця - 30 хв
- Початковий час таймера 0,0 годин.

Кнопка LIGHT

Натискання цієї кнопки вмикає/вимикає підсвітку дисплея внутрішнього блоку. Коли функція активована на дисплеї ПДК з'являється позначка «**☼**».

Кнопка HEALTH





Натискання цієї кнопки вмикає/вимикає функцію збереження здоров'я. Коли функція активована на дисплеї ПДК з'являється позначка «**☺**».

Примітка: Функція не доступна в деяких моделях.

Кнопки ПДК

Комбінація кнопок



Функція блокування (від користування дітьми)

Натисніть одночасно «» та «» кнопки щоб активувати або вимкнути функцію блокування (від користування дітьми). Коли функція активована з'являється позначка «» на дисплеї ПДК. Якщо в цьому режимі ви натискатимете на кнопки ПДК, блиматиме позначка «», не подаючи сигнал на пристрій.

Примусове розморожування

В режимі Обігрів, натисніть кнопки «FAN» та «MODE» одночасно, протягом 3 с – це запустить або скасує примусове розморожування пристрою.

Налаштування функції Низькотемпературного обігріву

- В режимі Обігрів одночасно натисніть кнопки «MODE» та «» так ви запустите/вимкнете функцію Низькотемпературного обігріву.
- Коли режим активується на дисплеї ПДК відобразиться позначка «».
- При перемиканні режиму функція Низькотемпературного обігріву буде вимкнена. Якщо ви вимкнете пристрій функція автоматично вимкнеться.
- Функція Низькотемпературного обігріву та Сон не можуть бути активовані одночасно. Якщо ви знаходитесь у режимі Низькотемпературного обігріву і ввімкнете функцію Сон, система автоматично вимкне функцію Низькотемпературного обігріву і перейде у режим Сон та навпаки.

Примітка:

1. При роботі в Низькотемпературному обігріві, швидкість вентилятора Авто встановлена за замовчуванням, ви не можете її регулювати.
2. В режимі Низькотемпературного обігріву функція TURBO не доступна. З вмиканням Низькотемпературного обігріву функції TURBO чи QUIET (безшумна) автоматично вимикаються, але поновлюють свою роботу після виходу з режиму Низькотемпературного обігріву.
3. З вимкненням Низькотемпературного обігріву, температура повертається до початкового стану.
4. Ви можете налаштовувати інші функції.

Запит адреси на внутрішньому блоці

- Коли в блоках з'являється несправність і потрібно запитати адресу для технічного обслуговування, здійсніть наступні кроки:

Спрямуйте пульт приймач на внутрішньому блоці та одночасно натисніть «Light» та «-» кнопки протягом 3 с, потім ви побачите адресу внутрішнього блоку (1 ~ 5).

Очистка та обслуговування

УВАГА!

- Перед очищенням вимкніть кондиціонер та відключіть від джерела живлення, щоб уникнути ураження електричним струмом.
- Не мийте кондиціонер водою, щоб уникнути ураження електричним струмом.
- Не використовуйте летючу рідину для очищення кондиціонера.

Очистка поверхні внутрішнього блоку

Використовуйте м'яку суху або злегка вологу тканину, щоб очистити поверхню внутрішнього блоку.

Примітка:

Не знімайте панель, чистячи блок.

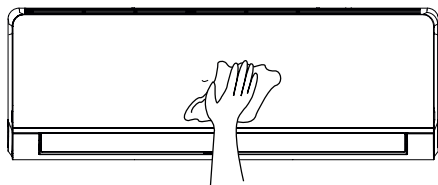

Очистка фільтру

- 1 Відкрийте панель**
Витягніть панель під кутом, як показано на рисунку.

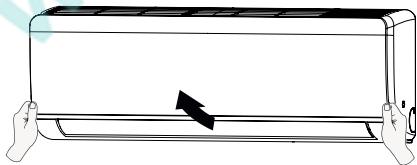

- 2 Дістаньте фільтр**
Дістаньте фільтр, як показано на рисунку.

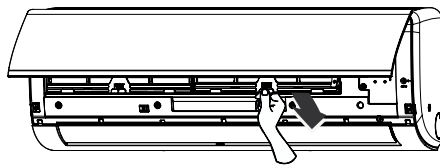

Очистка та обслуговування

3 Очистіть фільтр

Для очищення фільтра використовуйте пиловловлювач або воду. Якщо фільтр сильно забруднений очистіть його водою (нижче 45 °С), поставте сохнути, в місці куди не потрапляють прямі сонячні промені.

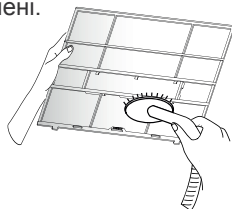

4 Встановіть фільтр

Встановіть фільтр у початкове положення та щільно закрийте кришку блоку.

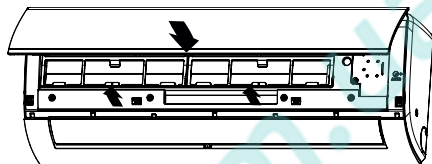

Примітка:

- Фільтр слід чистити кожні три місяці. Якщо в середовищі установки пристрою багато пилу, збільшіть частоту очистки.
- Знявши фільтр не торкайтесь внутрішніх деталей, щоб уникнути травм.
- Не використовуйте відкритий вогонь чи фен для сушіння фільтра, щоб уникнути його деформації чи пожежі.

Перевірка перед сезоном використання

1. Перевірте чи не заблоковані повітрозабірні та повітровипускні отвори.
2. Перевірте стан повітряного вимикача, вилки та кабелів.
3. Перевірте чи чистий фільтр.
4. Перевірте, чи не пошкоджена дренажна труба.

Перевірка після сезону використання

1. Відключіть джерело живлення.
1. Очистіть фільтр і панель внутрішнього блоку.

Пам'ятка про утилізацію

1. Більшість пакувальних матеріалів можна вторинно переробляти, будь ласка, утилізуйте їх у спеціальних місцях де це можливо.
2. Якщо ви хочете утилізувати кондиціонер, зверніться до місцевого постачальника продукції чи до сервісного центру нашої компанії, для інформації про правильний спосіб утилізації.

Аналіз несправностей

Аналіз поширених випадків

Перш ніж звертатись до сервісного центру, ознайомтесь з пунктами наведеними нижче. Якщо вам не вдалось усунути несправність, зверніться до місцевого постачальника продукції, кваліфікованого персоналу чи до сервісного центру нашої компанії.

Несправність	Перевірка	Вирішення
Внутрішній блок не приймає сигналу з ПДК чи ПДК не передає сигналу.	Що перешкоджає сигналу? (перевірте стабільність напруги)	Витягніть вилку. Повторно вставте вилку приблизно через 3 хв, та знову увімкніть пристрій.
	Чи ПДК в радіусі прийому сигналу?	Діапазон прийому сигналу до 8 м.
	Чи є перешкоди?	Приберіть перешкоди.
	Чи ПДК спрямований на приймач сигналу на внутрішньому боці?	Чи ПДК спрямований на приймач сигналу на внутрішньому боці?
	Чи низька чутливість ПДК; слабо підсвічується; не підсвічується?	Замініть батарейки ПДК.
	Дисплей ПДК не вмикається?	Перевірте чи не пошкоджений ПДК, замініть за потреби.
З внутрішнього блоку не виходить повітря	Чи є люмінесцентна лампа в приміщенні?	Піднесіть ПДК ближче до блоку пристрою. Вимкніть люмінесцентну лампу.
	Повітро-забірні чи -випускні отвори заблоковані?	Усуньте перешкоди.
	Чи в режимі Обігрів температура досягла до заданої?	Після досягнення заданої температури пристрій припиняє видувати повітря.
Кондиціонер не працює	Чи був щойно активований режим Обігрів?	Щоб запобігти видуванню холодного повітря, внутрішній блок починає роботу з затримкою до 5 хв, що є нормальним явищем.
	Чи є напруга?	Чи є напруга?
	Чи надійно вставлена вилка?	Чи надійно вставлена вилка?
	Спрацювало реле напруги чи перегорів запобіжник?	Зверніться до професіонала щоб замінив реле чи запобіжник.
	Чи не пошкоджено проводку?	Зверніться до професіонала.
	Ви запускаєте прилад одразу після вимкнення?	Зачекайте 3 хв та запустіть повторно.
Чи задаєте ви правильну команду на ПДК?	Задайте команду з ПДК ще раз.	

Аналіз несправностей

Несправність	Перевірка	Вирішення
З вихідного отвору блоку (внутрішнього) виділяється туман	Чи висока вологість та температура повітря в приміщенні?	Оскільки повітря в приміщенні швидко охолоджується. Через деякий час температура в приміщенні та вологість повітря зменшаться, а туман зникне.
Не регулюється температура	Чи пристрій працює в режимі Авто?	Ви не можете регулювати температуру в режимі Авто. Перемикніть режим, якщо хочете змінити температуру.
	Ви задаєте температуру, яка перевищує діапазон можливих температур пристрою?	Діапазон температур пристрою: 16 °C - 31 °C
Охолодження/ Обігрів не працюють	Чи низька напруга?	Зачекайте, поки напруга відновиться.
	Забруднений фільтр?	Очистіть фільтр
	Чи температура відповідає діапазону даного режиму?	Налаштуйте її в межах діапазону робочих температур режиму.
	Чи відчинене вікно або двері?	Зачиніть двері чи вікно.
Сторонній запах з пристрою	Чи є джерело запаху? (сигарети)	Очистіть фільтр та усуньте джерело запаху.
Кондиціонер різко припинив роботу	Чи є перешкоди такі як грім, стільникові пристрої?	Відключіть від живлення, ввімкніть знову та запустіть пристрій.
Чути звук шуму води з пристрою	Чи пристрій щойно ввімкнули або вимкнули?	Шум - це звук холодоагенту, який циркулює всередині блоку.
Чути потріскування з блоку пристрою	Чи пристрій щойно ввімкнули або вимкнули?	Це звук тертя, спричинений розширенням та / або стиском панелі чи інших деталей внаслідок зміни температури.

Звертайтесь до нас

В наступних випадках вимкніть прилад, від'єднайте від живлення та зверніться до місцевого постачальника продукції чи кваліфікованого персоналу:

- Шнур живлення перегрівается або пошкоджений.
- З пристрою відчувається запах диму.
- Аномальні шуми під час роботи пристрою.
- Часто вимикається реле напруги.
- Внутрішній блок протікає.

Не намагайтесь полагодити прилад самостійно. Якщо не дотримані умови в яких працює кондиціонер, це може призвести до пошкодження пристрою, ураження струмом чи навіть пожежі.

Аналіз несправностей

Код помилки

Коли кондиціонер в несправному стані, індикатор температури на внутрішньому блоці буде блимати та відобразить відповідний код помилки. Для ідентифікації коду помилку зверніться до таблиці нижче. Тут перелічені лише поширені коди помилок за детальним списком звертайтеся до Посібника з обслуговування.

Код	Діагностика	Вирішення
CL	Забруднений фільтр	Відімкніть від джерела живлення, очистіть фільтр. Якщо фільтр не забруднений, вимкніть кондиціонер та повторно запустіть, код помилки зникне автоматично.
E1	Захист від перегріву	Вимкніть кондиціонер та повторно запустіть через 5 хв, якщо код помилки не зник, зверніться до сервісного центру.
E2	Захист від високого струму	Вимкніть кондиціонер та повторно запустіть через 5 хв, якщо код помилки не зник, зверніться до сервісного центру.
HE	Несправність додаткового нагрівачого елемента ланцюга управління	Витягніть вилку з розетки, зверніться до сервісного центру.
L0	Несправність перемички	Витягніть вилку з розетки, та повторно запустіть через 10 с, якщо код помилки не зник, зверніться до сервісного центру.
L1	Несправність детектора перетину нуля двигуна PG	Вимкніть кондиціонер та повторно запустіть через кілька секунд, якщо код помилки не зник, зверніться до сервісного центру
L2	Вентилятор внутрішнього блоку не реагує	Вимкніть кондиціонер та повторно запустіть через кілька секунд, якщо код помилки не зник, зверніться до сервісного центру.
L3/L6	Відсутнє з'єднання	Відімкніть від джерела живлення, повторно запустіть за 10 с, якщо код з'явився знову – перевірте з'єднувальний провід внутрішнього та зовнішнього блоків та знову під'єднайте до джерела живлення.
U0	Коротке замикання/розмикання датчика внутрішнього середовища	Витягніть вилку з розетки, та повторно запустіть через 10 с, якщо код помилки не зник, зверніться до сервісного центру.
U1	Коротке замикання/розмикання у датчику внутрішнього блоку	Витягніть вилку з розетки, та повторно запустіть через 10 с, якщо код помилки не зник, зверніться до сервісного центру.
U6	Рідинний температурний датчик вийшов з ладу	Витягніть вилку з розетки, та повторно запустіть через 10 с, якщо код помилки не зник, зверніться до сервісного центру.
U7	Газовий температурний датчик вийшов з ладу	Витягніть вилку з розетки, та повторно запустіть через 10 с, якщо код помилки не зник, зверніться до сервісного центру.
PC	Помилка режиму роботи	Режим цього внутрішнього блоку суперечить іншим внутрішнім блокам. Будь ласка, вимкніть інші внутрішні блоки або змініть режим на задовільний.

Якщо виникнуть інші коди помилок звертайтеся до кваліфікованого персоналу.

Безпечна експлуатація холодоагенту

Вимоги до кваліфікації спеціалістів з монтажу та обслуговування продукції

Працівники, які працюють з системою холодоагенту повинні мати чинну сертифікацію для роботи з холодильними системами. Якщо для обслуговування та ремонту приладу потрібен інший технічний спеціаліст, то його повинен контролювати фахівець, що має кваліфікацію для роботи з холодоагентом. Лише за таких умов можливо здійснювати ремонт даного обладнання.

Примітки щодо монтажу

1. Кондиціонер заборонено встановлювати в приміщеннях де є контакт з прямим вогнем (джерела загоряння, обігрівачі).
2. Заборонено свердлити та спилувати з'єднувальну трубу.
3. Кондиціонер повинен бути встановлений у приміщенні, яке перевищує розмір мінімальної площі приміщення. Мінімальна площа приміщення вказана на паспортній таблиці або в таблиці 1.
4. Після монтажу обов'язково перевірте герметичність пристрою.

Таблиця 1: Мінімальна площа кімнати (м²)

Мінімальна площа кімнати (м ²)	Кількість холодоагенту(кг)	≤1.2	1.3	1.4	1.5	1.6	1.7	1.8	1.9	2.0	2.1	2.2	2.3	2.4	2.5
	підлога	/	14.5	16.8	19.3	22.0	24.8	27.8	31.0	34.4	37.8	41.5	45.4	49.4	53.6
вікна	/	5.2	6.1	7.0	7.9	8.9	10.0	11.2	12.4	13.6	15	16.3	17.8	19.3	
стіна	/	1.6	1.9	2.1	2.4	2.8	3.1	3.4	3.8	4.2	4.6	5	5.5	6.0	
стеля	/	1.1	1.3	1.4	1.6	1.8	2.1	2.3	2.6	2.8	3.1	3.4	3.7	4.0	

Примітки щодо технічного обслуговування:

Перевірте, чи відповідає зона технічного обслуговування/кімната вимогам паспортної таблицки.

— Встановлювати пристрій та проводити техобслуговування дозволяється лише у приміщеннях які відповідають вимогам паспортної таблицки приладу.

Перевірте, чи добре провітрюється зона обслуговування.

— У процесі експлуатації слід підтримувати стан безперервної вентиляції.

Перевірте, чи є в зоні технічного обслуговування джерело вогню або потенційне джерело вогню.

— В зоні обслуговування пристрою заборонена наявність відкритого вогню, попередньо слід повісити табличку про заборону паління.

Перевірте стан маркування приладу

— Замініть пошкоджений попереджувальний знак.

Безпечна експлуатація холодоагенту

Зварювання

Якщо вам потрібно відрізати або заварити трубки системи циркуляції холодоагенту в процесі техобслуговування, слідуйте таким вказівкам:

1. Вимкніть пристрій та відімкніть його від джерела живлення.
2. Видаліть холодоагент.
3. Очистіть.
4. Очистіть газом N2.
5. Підріжте або заваріть.
6. Слідуйте інструкціям для зварювання.

Холодоагент потрібно утилізувати у спеціальний резервуар для зберігання. Працюючи з холодоагентом, переконайтесь що поблизу немає джерела прямого полум'я та що приміщення добре провітрюється.

Заправка холодоагенту

1. Використовуйте обладнання спеціально призначене для заповнення холодоагентом R32. Переконайтесь що ви використовуєте вказаний виробником холодоагент.
2. Резервуар для холодоагенту тримайте строго вертикально, під час наповнення.
3. По завершенню наклейте маркування, яке свідчить про завершення роботи заповнення холодоагентом; або маркування яке вказує, що резервуар ще не заповнено.
4. Не наливайте забагато холодоагенту.
5. Перевірте чи немає витoku перед тестовим запуском; також перевіряйте чи немає витoku видалаючи холодоагент з системи.

Запобіжні заходи, щодо транспортування та зберігання

1. Користуйтеся детектором горючого газу, щоб перевірити контейнер перед відкриванням.
2. Приберіть джерела вогню, сигарети.
3. Дійте згідно з місцевими правилами та законами.

Підготовка до монтажу

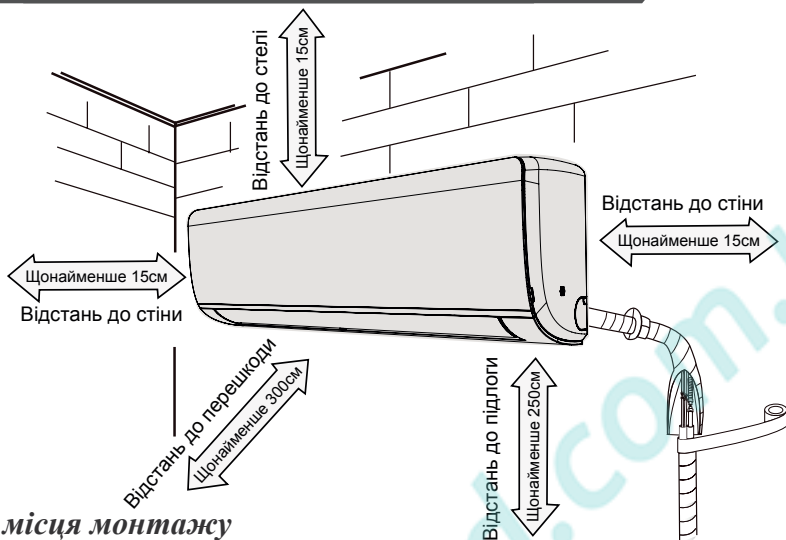

Вибір місця монтажу

Базові вимоги

Встановлення пристрою в зазначених місцях може призвести до його пошкодження чи несправної роботи. Якщо цього не можна уникнути зверніться до місцевого постачальника продукції:

1. Місця, де є активні джерела тепла, випари, легкозаймисті або вибухонебезпечні гази.
2. Місця з високочастотними приладами (такими як зварювальний апарат, медичне обладнання).
3. Місця біля узбережжя.
4. Місця, де працюють з маслами чи димом.
5. Місця з сірчанним газом.
6. Інші місця з особливими умовами.
7. Не рекомендується встановлювати у пральні.

Внутрішній блок

1. Не повинно бути перешкод біля входу та виходу повітря.
2. Виберіть місце, де конденсат не заважатиме іншим.
3. Виберіть місце, яке знаходиться біля розетки і де вона доступна для обслуговування.
4. Виберіть місце, недоступне для дітей.
5. Місце повинно витримувати вагу внутрішнього блоку і не збільшувати шум та вібрацію.
6. Прилад повинен бути встановлений на 2,5 м над підлогою.
7. Не встановлюйте внутрішній блок над електроприладом.
8. Намагайтесь не використовувати в приміщенні люмінесцентну лампу.

Підготовка до монтажу

Інструменти

1 Рівень	2 Викрутка	3 Ударна дріль
4 Свердлильна головка	5 Еспандер для труб	6 Гайковий ключ з обмежувачем моменту затягування
7 Гайковий ключ з відкритим зівом	8 Труборіз	9 Детектор витоку
10 Вакуумний насос	11 Вимірювач тиску	12 Універсальний лічильник
13 Ключ внутрішній шестигранний	14 Рулетка	

Заходи безпеки

1. Дотримуйтесь правил електробезпеки під час встановлення пристрою.
2. Відповідно до правил безпеки використовуйте схеми електропроводки та реле напруги, що відповідають вимогам.
3. Переконайтесь, що джерело живлення відповідає заводським вимогам даного кондиціонера, встановлюйте вказані кабелі живлення, перевіряйте правильність проводки, стабільність живлення перед тестовим запуском.
4. Слідкуйте за правильністю підключення кабелю живлення, нульового проводу та надійність заземлення розетки.
5. Обов'язково відключіть від джерела живлення перш ніж виконувати будь-які роботи з електропроводкою.
6. Не підключайте до джерела живлення, доки не завершите всі монтажні роботи.
7. Якщо шнур живлення пошкоджений його повинен замінити виробник, сервісний центр чи кваліфікований персонал, щоб уникнути травмування.
8. Температура контуру холодоагенту є високою, закріпіть з'єднувальний кабель подалі від мідної трубки.
9. Електромонтаж повинен здійснювались відповідно до міжнародних правил проведення електромонтажних робіт.
10. Електромонтаж повинен здійснювати виключно кваліфікований персонал.
11. Прилад слід встановлювати у приміщенні площа підлого якого перевищує "X" м² (див. Таблицю 1).



Зверніть увагу, що пристрій наповнений легкозаймистим газом R32. Не належне поводження з блоком може призвести до матеріальних збитків чи травмування. Детальну інформацію можете знайти у розділі «Холодоагент».

Підготовка до монтажу

Вимоги до заземлення

1. Кондиціонер - це електричний прилад. Він повинен бути належним чином заземлений, заземлення має здійснювати виключно кваліфікований персонал. Переконайтесь що пристрій надійно заземлений, інакше це може спричинити ураження електричним струмом.
2. Жовто-зелений провід в кондиціонері - це заземлюючий провід, який не можна використовувати для інших цілей.
3. Опір заземлення повинен відповідати міжнародними нормами електробезпеки.
4. Вилка кондиціонера повинна бути в зоні легкого доступу.
5. Всеполюсний вимикач, що має відстань контактів не менше 3 мм на всіх полюсах, повинен бути підключений до стаціонарної проводки. Для кондиціонерів які мають дріт живлення звилкою, вилка кондиціонера повинна бути в зоні легкого доступу.

Заходи безпеки під час монтажу та переміщення пристрою

Пам'ятайте про наступні заходи безпеки.



УВАГА!

1. **Монтуючи чи переміщуючи пристрій, переконайтесь, що в контурі холодоагенту немає повітря та інших речовин, крім вказаного виробником холодоагенту.**
 - Наявність повітря або інших сторонніх речовин призведе до підвищення тиску в системі чи розриву компресора, що призведе до травм.
2. **Заправляйте лише холодоагент, який вказаний виробником на паспортній табличці пристрою.**
 - Інакше це може спричинити збої в роботі, несправності або й навіть призвести до вибуху.
3. **Після переміщення або ремонту пристрою, холодоагенту потрібен час для відновлення роботи, переконайтесь що пристрій працює в режимі охолодження. Щільно закрийте рідинний клапан. Приблизно через 30-40 секунд щільно закрийте газовий клапан, вимкніть пристрій та від'єднайте від джерела живлення. Зверніть увагу, що час відновлення холодоагенту не повинен перевищувати 1 хвилину.**
 - Якщо на відновлення буде відведено більше часу, то до системи може потрапити повітря, що спричинить підняття тиску в системі чи розрив компресора, що призведе до травм.
4. **Під час відновлення холодоагенту, перед тим як від'єднувати з'єднувальну трубку, переконайтесь що рідинний та газовий клапани щільно закриті, а живлення відімкнене .**
 - Якщо компресор почне працювати, коли запірний клапан відкритий, а сполучна труба ще не підключена, повітря буде всмоктуватися і спричинятиме підвищення тиску чи розрив компресора, що призведе до травм.

Підготовка до монтажу

- 5. Перед запуском компресора переконайтесь, що з'єднувальна труба надійно підключена.**
 - Якщо компресор почне працювати, коли запірний клапан відкритий, а сполучна труба ще не підключена, повітря буде всмоктуватися і спричинить підвищення тиску чи розрив компресора, що призведе до травм.
- 6. Заборонено встановлювати пристрій у місцях де є активні джерела тепла, випари, легкозаймисті або вибухонебезпечні гази.**
 - Якщо в середовищі пристрою буде витік газу, це спричинить вибух.
- 7. Не використовуйте подовжувачі електричних з'єднань, якщо провід недостатньо довгий, зверніться до місцевого постачальника продукції або сервісного центру та попросіть належної довжини провід.**
 - Ненадійні, неякісні з'єднання можуть призвести до ураження електричним струмом або пожежі.
- 8. Використовуйте зазначені у паспортній табличці типи проводів для електричних з'єднань між внутрішнім і зовнішнім блоками. Щільно затискайте дроти, щоб не перевантажувати клема.**
 - Електричні дроти з недостатньою ємністю та неправильні з'єднання дротів можуть спричинити ураження електричним струмом або пожежу.

Монтаж внутрішнього блоку

Крок 1: Вибір місця встановлення

Розгляньте рекомендовані місця для монтажу або обговоріть їх з місцевим постачальником чи кваліфікованим персоналом.

Крок 2: Встановлення настінного каркасу

1. Повісьте настінний каркас на стіну та відрегулюйте його в горизонтальному положенні за допомогою рівня та помітьте місця отворів для кріплення на стіні.
2. Просвердліть отвори для кріплення на стіні ударною дриллю (свердлильна головка повинна бути такого ж розміру як пластиковий анкер), потім помістіть в отвори пластикові анкери.
3. Закріпіть каркас за допомогою саморізів (ST4.2X25TA), перевірте чи надійно закріплений каркас, якщо каркас закріплено недостатньо – просвердліть поруч ще один отвір для кріплення.

Крок 3 Свердління отвору для труби

1. Виберіть положення отвору для труби, відповідно до напрямку дренажної труби. Положення отвору для трубопроводів має бути трохи нижчим, ніж настінний каркас, як показано на рисунку.

Розмір: 721x274x195

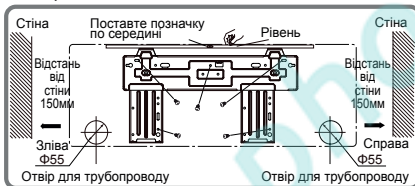

Розмір: 792x279x195

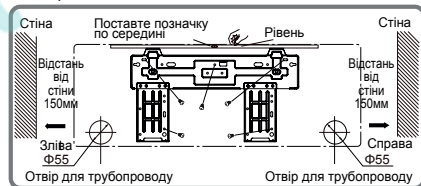

Розмір: 850x291x203



Розмір: 972x302x224

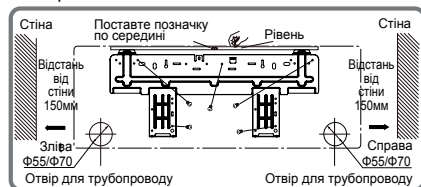

Розмір: 1081x327x248

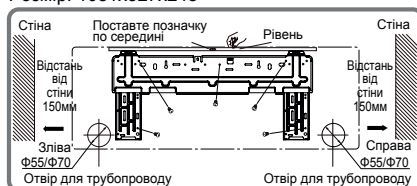

Монтаж внутрішнього блоку

- Відкрийте отвір зливної труби діаметром $\Phi 55$ або $\Phi 70$ в обраному положенні. Для плавного дренажу, нахиліть трохи отвір зливної труби до стіни в напрямку зовнішнього блоку під кутом $5-10^\circ$.

Примітка:

- Вийте заходи, щоб всередину зливної труби не потрапив пил, під час відкривання отвору.
- В комплекті не надаються пластикові анкери їх потрібно купувати окремо.

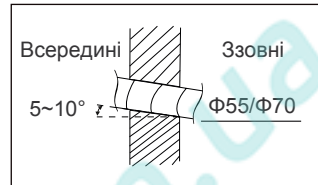

Крок 4: Дренажна труба

- Трубу можна вивести у напрямку праворуч, ззаду (в правому куті) або ліворуч.

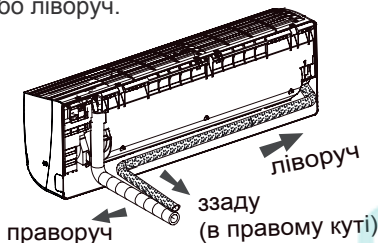

- При виборі виводити трубу ліворуч або праворуч, будь ласка, зробіть різакм проріз в жолобку з боку внутрішнього блоку.

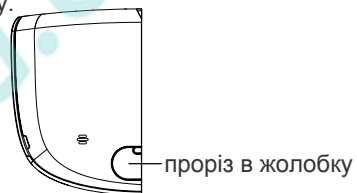

Крок 5: З'єднання труби з внутрішнім блоком

- Видаліть ковпачок з труби внутрішнього блоку (слідкуйте, щоб всередину не потрапив пил)
- Вставте конусну гайку і встановіть фланець в самому кінці сполучної труби.
- Закріпіть з'єднання за допомогою двох гайкових ключів, працюючи в протилежних напрямках.

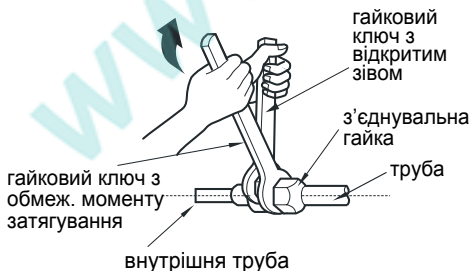
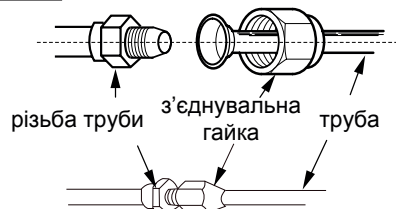

Діаметр шестигран. гайки	Крутний момент (Нм)
$\Phi 6$	15~20
$\Phi 9.52$	30~40
$\Phi 12$	45~55
$\Phi 16$	60~65
$\Phi 19$	70~75

- Обмотайте внутрішню трубу і з'єднання подовження труби ізоляційним матеріалом та ізоляційною стрічкою.

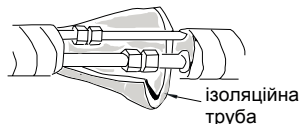

Монтаж внутрішнього блоку

Крок 6: Монтаж дренажного шлангу

1. З'єднайте дренажний шланг із зливною трубою внутрішнього блоку.
2. Обмотайте з'єднання стрічкою.

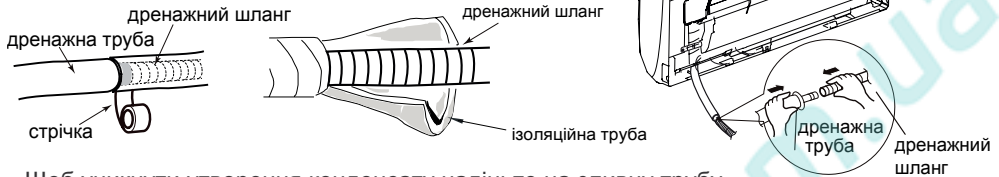

- Щоб уникнути утворення конденсату надіньте на зливну трубу внутрішнього блоку ізолюючу трубу.
- Пластикові ковпачки в комплект на входять.

Крок 7: Електричні з'єднання внутрішнього блоку

1. Підніміть передню панель, зніміть кришку, як показано на рисунку, відкривши гвинт.

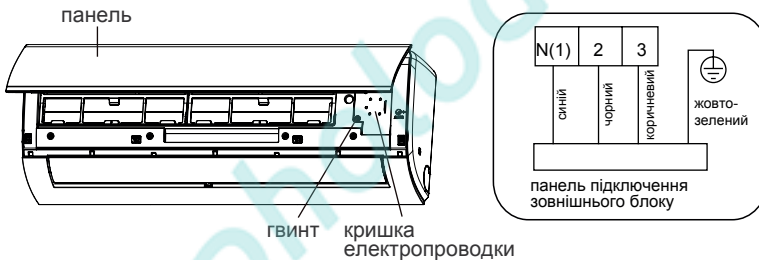

2. Протягніть провід для підключення живлення через спеціальний отвір для кабелів на задній панелі внутрішнього блоку, а потім витягніть його з фронтальної сторони.
3. Зніміть затискач дроту, підключіть провід для підключення живлення до клеми проводки відповідно до кольору; затягніть гвинт, а потім закріпіть провід живлення.
4. Встановіть кришку електропроводки назад, а потім затягніть гвинт.
5. Закрийте панель.

Примітка:

- Монтаж електропроводки повинен здійснювати кваліфікований персонал.
- Якщо довжина дроту для підключення живлення недостатня, зв'яжіться з постачальником для отримання нового. Не подовжуйте дрід самостійно.
- Для кондиціонерів які мають дрід живлення з вилкою, вилка кондиціонера повинна бути в зоні легкого доступу, після завершення монтажу.
- Якщо кондиціонер без вилки, повинен бути встановлений повітряний вимикач. Всеполюсний вимикач, що має відстань контактів не менше 3 мм на всіх полюсах, повинен бути підключений до стаціонарної проводки.

Монтаж внутрішнього блоку

Крок 8: Обмотка труб

1. Обмотайте з'єднувальну трубу, шнур живлення і зливний шланг клейкою стрічкою.
2. При обмотці дренажного шлангу і кабелю живлення залиште достатню довжину для монтажу.

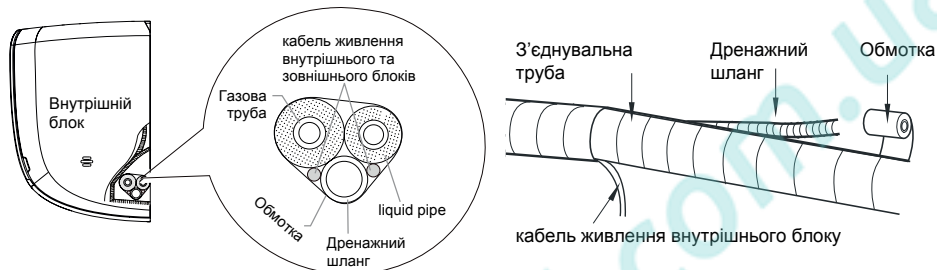

3. Рівномірно накручуйте їх стрічкою.
4. Рідинна і газова труба обмотується окремо в кінці.

Примітка:

- При обмотці шнура живлення і контрольний провід не повинні перетинатися.
- При обмотці дренажного шлангу і кабелю живлення залиште достатню довжину для монтажу.

Крок 9: Монтаж внутрішнього блоку

1. Протягніть з'єднані труби, кабель і зливну трубу через отвір в стіні.
2. Надійно закріпіть внутрішній блок на верхній частині каркасу.
3. Заповніть зазор між трубами та отвором у стіні ущільнювальною гумкою (герметиком).
4. Закріпіть навісну трубу.
5. Перевірте, чи внутрішній блок надійно встановлений, чи щільно закріплений блок до нижньої частини навісного каркасу.

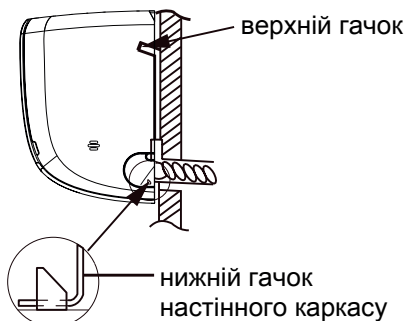
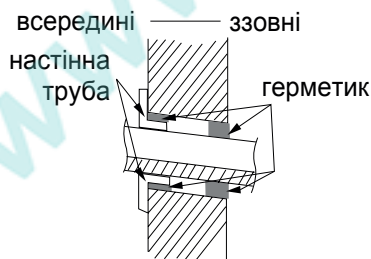

- Щоб уникнути блокування не перегинайте сильно дренажний шланг.

Монтаж внутрішнього блоку

Примітка:

- Положення дренажного шланга має бути трохи нижчим, ніж настінний каркас.
- The water outlet can't be placed in water in order to drain smoothly.

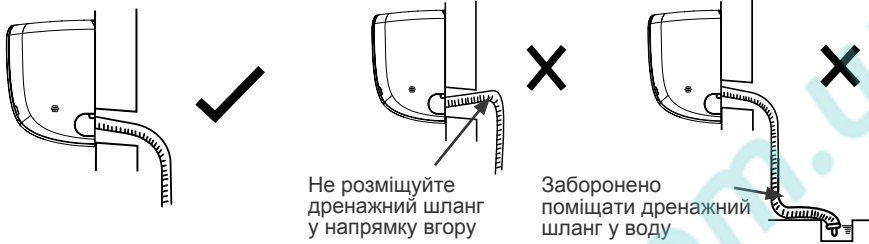

Розміщуйте зливний шланг під нахилом вниз. Не допускайте перегинання, розміщення під кутом вгору, вільного коливання дренажного шлангу.

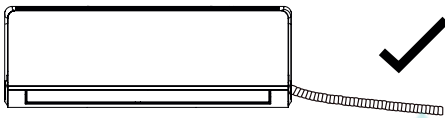

Заборонене розміщення дренажного шлангу в стані вільного коливання

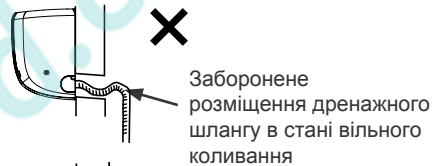

Перевірка після установки

Після закінчення монтажу здійсніть перевірку за наступними параметрами

Параметр для перевірки	Вірогідна причина
Чи надійно встановлений внутрішній блок?	Можливо, блок впав, тому видає шум і вібрацію.
Чи проводилась перевірка від протікання холодоагенту?	Це може спричинити недостатній обігрів чи охолодження.
Чи надійна теплоізоляція трубопроводу?	Можливе утворення конденсату чи просочування крапель води.
Чи справно працює дренаж?	Можливе утворення конденсату чи просочування крапель води.
Чи відповідає напруга мережі зазначеній на паспортній табличці пристрою?	Можлива несправність чи пошкодження частин пристрою.
Чи правильно підключена електропроводка і труби?	Можлива несправність чи пошкодження частин пристрою.
Чи надійно заземлено пристрій?	Можливий витік струму
Чи відповідає шнур живлення технічним характеристикам?	Можлива несправність чи пошкодження частин пристрою.
Чи не заблоковані повітрязбірні та повітровипускні отвори?	Це може спричинити недостатній обігрів чи охолодження.
Чи очищений пил та забруднення після монтажу?	Можлива несправність чи пошкодження частин пристрою.
Чи повністю відкритий газовий та рідинний клапан з'єднувальної труби?	Це може спричинити недостатній обігрів чи охолодження.

Тестовий запуск

1. Підготовка до тестового запуску

- Після схвалення та перевірки клієнтом кондиціонера
- Фахівець ознайомлює з особливостями пристрою

2. Методи тестового запуску

- Під'єднайте пристрій до джерела живлення, натисніть кнопку ON / OFF на ПДК, щоб почати роботу.
- Натисніть кнопку «MODE», та перемикайте режими AUTO, COOL, DRY, FAN і HEAT, щоб переконатись чи вони справно працюють.
- Пам'ятайте, якщо температура навколишнього середовища нижче 16 °С, кондиціонер не зможе охолоджувати.

3. Після завершення монтажу блоків, необхідно провести тестовий запуск за такими етапами:

Етапи тестової експлуатації наведені нижче:

А: Користуючись ПДК, встановіть температуру 16 °С.

Наведіть ПДК на приймач сигналу на блоці та натисніть «▷, ◁,▷, ◁,▷, ◁» 5 с, тоді на дисплеї внутрішнього блоку відобразиться позначка «LL», що свідчить про початок тестового запуску пристрою.

Б: Тестовий запуск завершиться коли дисплей змінить позначку «LL» та відобразить температуру.

Г: Якщо дисплей відображає позначку «РА», а зовнішній блок зупинився під час тестової роботи, це вказує на помилку в роботі пристрою, перевірте кабельне з'єднання та з'єднання труб системи циркуляції холодоагенту. Виправте помилку і знову запустіть тестовий режим.

Примітка: Блоки можуть працювати несправно, доки не пройдуть тестовий запуск.

Sensei Pro

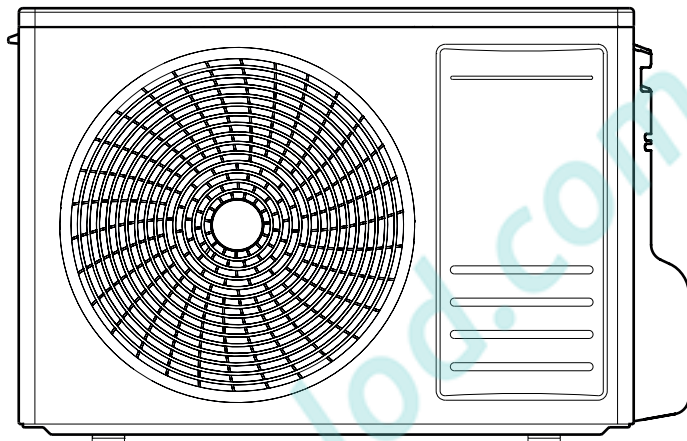

Інструкція по користуванню кондиціонера спліт системи

Alaska Pro

Alaska Pro SAC-09SKWA/I

Alaska Pro SAC-12SKWA/I

Дякуємо за вибір нашої продукції.

Для належної експлуатації уважно прочитайте та зберігайте цю інструкцію.

Якщо ви загубили Інструкцію Користувача, будь ласка, зв'яжіться з місцевим постачальником продукції або відвідайте сайт www.sensei.ua чи надішліть запит на адресу info@sensei.ua, щоб отримати електронну версію інструкції.

www.pholod.com.ua

Зміст

Примітки щодо експлуатації

Запобіжні заходи	1
Назва складових частин пристрою	6

Несправності

Аналіз несправностей.....	7
---------------------------	---

Примітки монтажу

Безпечна експлуатація холодоагенту	8
Підготовка до монтажу.....	10

Монтаж

Монтаж внутрішнього блоку	14
Перевірка після установки	17
Тестовий запуск	17

Додаток

Конфігурація трубопроводу	18
Метод подовження труб	19

Якщо у вас виникне потреба перемістити пристрій чи провести техогляд, будь ласка, зверніться до місцевого постачальника продукції чи до сервісного центру нашої компанії. Монтаж та обслуговування повинно проводитись кваліфікованим техперсоналом. Інакше це може призвести до пошкодження пристрою, травм та навіть смерті.



Таке маркування вказує на те, що пристрій не можна утилізувати разом з іншими побутовими відходами на території ЄС. Щоб запобігти шкоді довкіллю чи здоров'ю людей, спричиненій не належною утилізацією, збувайте відходи в спеціально зазначених місцях, де забезпечують повторне використання матеріальних ресурсів. Ви можете повернути пристрій компанії для екологічної переробки та повторного використання матеріальних ресурсів, для цього зв'яжіться з постачальником продукції, де купувався прилад.

R32:675

Запобіжні заходи

Уважно прочитайте Інструкцію користувача перед експлуатацією пристрою.



Прилад, наповнений легкозаймистим газом R32.



Уважно прочитайте Інструкцію користувача перед експлуатацією пристрою.



Уважно прочитайте Інструкцію користувача перед здійсненням монтажних робіт.



Уважно прочитайте Інструкцію користувача перед тим як усувати несправності в роботі пристрою.

Умовні позначки можуть відрізнитись від реальних об'єктів, для уточнення звертайтеся до довідки.

Холодоагент

Для роботи пристрою в системі циркулює спеціальний холодоагент. В даному випадку холодоагент R-32, спеціально очищений. Холодоагент – легкозаймистий і навіть може вибухнути за певних умов. Але горючість холодоагенту дуже низька. Вибух можна спричинити лише при контакті його з вогнем.

У порівнянні зі звичайними холодоагентами, R32 є екологічно чистим холодоагентом, який не завдає шкоди озоносфері та спричиняє мінімальний вплив на парниковий ефект. R32 має дуже хороші термодинамічні параметри, що забезпечує високу енерго-ефективність, тому потрібна невелика кількість для заповнення пристрою.

УВАГА:

Використовуйте лише вказані виробником засоби для прискорення процесу розморожування чи очищення. Для усунення несправностей звертайтеся до сервісного центру нашої компанії.

Будь-який ремонт, проведений некваліфікованим персоналом, може призвести до пошкодження пристрою чи травм. Зберігайте пристрій подалі від газових приладів, відкритого полум'я та електронних обігрівачів. Не просвердлюйте та не намагайтесь спалити пристрій.

Прилад слід встановлювати, експлуатувати та зберігати у приміщенні з площею підлоги більше "X" м² (див. Таблицю 1). (стосується лише не стаціонарних приладів) Прилад, наповнений легкозаймистим газом R32. Для усунення несправностей строго дотримуйтесь Інструкції користувача. Пам'ятайте, холодоагент не має запаху. Ознайомтесь з посібником для фахівців.

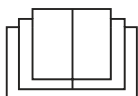

Запобіжні заходи



УВАГА

Експлуатація та обслуговування

Цим приладом можуть користуватися діти віком від 8 років і старші, а також особи з обмеженими фізичними, сенсорними чи розумовими можливостями або відсутністю досвіду та знань, під наглядом та якщо їм були надані інструкції, щодо безпечного способу експлуатації та якщо особи були попереджені про можливу небезпеку.

Не дозволяйте дітям гратись пристроєм.

Очистка та експлуатація пристрою дітьми повинна здійснюватись під наглядом.

Не підключайте кондиціонер до розеткового блоку. Інакше це може спричинити пожежу.

Під час чищення кондиціонера відключайте джерело живлення. Інакше це може призвести до ураження електричним струмом.

Якщо шнур живлення пошкоджений, його повинен замінити виробник, сервісний центр або кваліфікований персонал, щоб уникнути травм та пошкодження механізму.

Не мийте кондиціонер водою, інакше це може призвести до ураження електричним струмом.

Уникайте потрапляння води на внутрішній блок. Інакше це може призвести до ураження електричним струмом або несправності пристрою.

Знявши фільтр, не торкайтесь складових частин, щоб уникнути пошкодження.

Не використовуйте відкритий вогонь або фен для сушіння фільтра, щоб уникнути деформації та уникнути пожежі.

Технічне обслуговування повинно виконуватися кваліфікованим персоналом. Інакше це може призвести до травм або несправності пристрою.

Не ремонтуйте кондиціонер самостійно. Інакше це може призвести до ураження електричним струмом або несправності пристрою. Звертайтеся до місцевого постачальника продукції чи сервісний центр.

Уникайте потрапляння сторонніх предметів, пальців в отвори повітрязбору та виходу повітря. Інакше це може призвести до травм або несправності пристрою.

Запобіжні заходи



УВАГА

Не перекривайте отвори забору та впуску повітря.
Це може спричинити несправність.

Уникайте потрапляння води на пульт дистанційного керування (ПДК), це може спричинити його несправність.

В наступних ситуаціях слід вимкнути пристрій з мережі електроживлення та звернутись у сервісний центр:

- Шнур живлення перегрівається або пошкоджений.
- Додаткові (аномальні) шуми під час роботи пристрою.
- Щиток напруги часто вимикається.
- Відчувається запах горіння з пристрою.
- Протікає внутрішній блок.

Якщо порушені норми приміщення, де працює пристрій, це може призвести до несправності, ураження електричним струмом або пожежі.

Під час увімкнення або вимкнення пристрою за допомогою перемикача аварійного режиму, натисніть на цей перемикач ізоляційним предметом, відмінним від металу.

Не наступайте на верхню панель зовнішнього блоку та не кладіть важкі предмети. Це може спричинити пошкодження або травмування.

Додаток

Монтаж повинен здійснюватись кваліфікованим персоналом, інакше це призведе до травм чи пошкодження пристрою.

Дотримуйтеся правил електромонтажу встановлюючи пристрій.

Відповідно до місцевих правил регулювання електромонтажних робіт, використовуйте реле напруги вказаної потужності.

Встановіть реле напруги, інакше це призведе до пошкодження пристрою.

Всеполюсний вимикач, що має відстань контактів не менше 3 мм на всіх полюсах, повинен бути підключений до стаціонарної проводки.

Пристрій повинен бути заземлений, інакше це призведе до травм чи пошкодження пристрою.

Запобіжні заходи



УВАГА

Обираючи потужність реле напруги, зверніться до даних таблиці. Повітряний автоматичний вимикач повинен мати магнітний та тепловий роз'єднувач, щоб захистити від короткого замикання та перевантаження.

Використовуйте шнур живлення зазначений виробником.

Переконайтесь, що джерело живлення відповідає вимогам кондиціонера. Перевірте надійність проводки, переконайтесь що встановлені вказані виробником кабелі живлення перед експлуатацією пристрою.

Переконайтесь у правильності підключення проводки, нульового проводу та заземлення розетки.

Обов'язково відключіть електроживлення, перш ніж виконувати будь-які роботи з електромонтажу.

Не під'єднуйте до джерела живлення, доки не закінчите всі роботи з установки пристрою.

Якщо шнур живлення пошкоджений, його повинен замінити виробник, сервісний центр або кваліфікований персонал, щоб запобігти травмам та пошкодженню пристрою.

Температура контуру холодоагенту є високою, будь ласка, встановіть з'єднувальний кабель подалі від мідної трубки.

Електромонтаж повинен здійснюватись згідно з міжнародними нормами встановлення електропроводки.

Монтаж повинен виконувати тільки кваліфікований персонал.

Кондиціонер - це електричний прилад. Він повинен бути належним чином заземлений, заземлення має здійснювати виключно кваліфікований персонал. Переконайтесь що пристрій надійно заземлений, інакше це може спричинити ураження електричним струмом.

Жовто-зелений провід в кондиціонері - це заземлюючий провід, який не можна використовувати для інших цілей.

Опір заземлення повинен відповідати міжнародними нормами електробезпеки.

Запобіжні заходи



УВАГА

Монтуйте пристрій таким чином, щоб вилка пристрою була в зоні легкого доступу.

Всі дроти повинні бути підключені кваліфікованим персоналом.

Якщо довжина дроту живлення замала, зв'яжіться з постачальником, за новим. Не подовжуйте дріт самостійно.

Для кондиціонерів які мають дріт живлення з вилкою, вилка кондиціонера повинна бути в зоні легкого доступу, після завершення монтажу.

Для кондиціонерів без вилки, на лінії обов'язково встановлюють реле напруги

Переміщення пристрою повинно здійснюватись виключно кваліфікованим персоналом. Інакше це може призвести до травм чи пошкодження пристрою.

Монтуйте пристрій у місці недоступному для дітей, подалі від тварин та рослин. Якщо цього не уникнути додайте огорожу навколо пристрою.

Монтуйте внутрішній блок близько до стіни.

Діапазон робочих температур

	Всередині (DB/WD) (°C)	Ззовні (DB/WD) (°C)
Максимальне охолодження	32/23	43/26
Максимальний обігрів	27/-	24/18

ПРИМІТКА:

Діапазон робочих температур (ззовні) для охолодження становить 18°C ~ 43°C; Діапазон робочих температур обігріву для моделі без електричного нагрівального ременя для шасі становить -15 °C ~ 24°C; Діапазон робочих температур обігріву для моделі з електричним нагрівальним ременем становить -20°C ~ 24°C.

Назва деталей пристрою

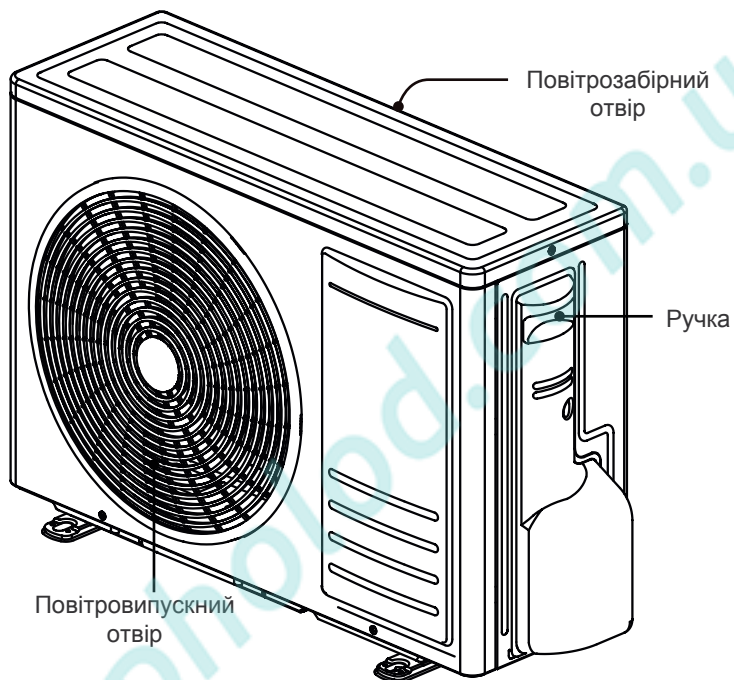

ПРИМІТКА:

Ваш пристрій може відрізнятися від наведеної вище моделі, в такому випадку посилайтесь на сам пристрій.

Аналіз несправностей

Аналіз поширених випадків

Перш ніж звертатись до сервісного центру, ознайомтесь з пунктами наведеними нижче. Якщо вам не вдалось усунути несправність, зверніться до місцевого постачальника продукції, кваліфікованого персоналу чи до сервісного центру нашої компанії.

Несправність	Перевірка	Вирішення
Кондиціонер не працює	Чи є напруга?	Зачекайте доки відновиться напруга.
	Чи надійно вставлена вилка?	Витягніть вилку з розетки та вставте знову, перевірте щільність.
	Спрацювало реле напруги чи перегорів запобіжник?	Зверніться до професіонала щоб замінив реле чи запобіжник.
	Чи не пошкоджено проводку?	Зверніться до сервісу для заміни.
	Ви запускаєте прилад одразу після вимкнення?	Зачекайте 3 хв та запустіть повторно.
	Чи задаєте ви правильну команду на ПДК?	Задайте команду з ПДК ще раз.
Не регулюється температура	Чи пристрій працює в режимі Авто?	Ви не можете регулювати температуру в режимі Авто. Перемикніть режим, якщо хочете змінити.
	Ви задаєте температуру, яка перевищує діапазон пристрою?	Діапазон температур пристрою: 16°C~31°C
Охолодження/ Обігрів не працюють	Чи низька напруга?	Зачекайте, поки напруга відновиться.
	Забруднений фільтр?	Очистіть фільтр
	Чи задана температура відповідає даному режиму?	Налаштуйте температуру в межах діапазону температур режиму.
	Чи відчинене вікно або двері?	Зачиніть двері чи вікно.
Кондиціонер різко припинив роботу	Чи є перешкоди такі як грім, стільникові пристрої?	Відключіть від живлення, ввімкніть знову та запустіть пристрій.
З зовнішнього блоку виділяється пар	Чи увімкнений режим Обігрів?	В режимі Обігрів, через розморожування блоку з нього може виходити пар, це є нормальним явищем.
Чути звук шуму води з пристрою	Чи пристрій щойно ввімкнули або вимкнули?	Шум - це звук холодоагенту, який циркулює всередині блоку.
Чути потріскування з блоку пристрою	Чи пристрій щойно ввімкнули або вимкнули?	Це звук тертя, спричинений розширенням та / або стиском панелі чи інших деталей внаслідок зміни температури.

Безпечна експлуатація холодоагенту

Вимоги до кваліфікації спеціалістів з монтажу та обслуговування продукції

Працівники, які працюють з системою холодоагенту повинні мати чинну сертифікацію для роботи з холодильними системами. Якщо для обслуговування та ремонту приладу потрібен інший технічний спеціаліст, то його повинен контролювати фахівець, що має кваліфікацію для роботи з холодоагентом. Лише за таких умов можливо здійснювати ремонт даного обладнання.

Примітки щодо монтажу

1. Кондиціонер заборонено встановлювати в приміщеннях де є контакт з прямим вогнем (джерела загоряння, обігрівачі).
2. Заборонено свердлити та спилювати з'єднувальну трубу.
3. Кондиціонер повинен бути встановлений у приміщенні, яке перевищує розмір мінімальної площі приміщення. Мінімальна площа приміщення вказана на паспортній таблиці або в таблиці 1.
4. Після монтажу обов'язково перевірте герметичність пристрою.

Таблиця 1: Мінімальна площа кімнати (м²)

Мінімальна площа кімнати (м ²)	Кількість холодоагенту(кг)	≤1.2	1.3	1.4	1.5	1.6	1.7	1.8	1.9	2.0	2.1	2.2	2.3	2.4	2.5
	підлога	/	14.5	16.8	19.3	22.0	24.8	27.8	31.0	34.4	37.8	41.5	45.4	49.4	53.6
вікна	/	5.2	6.1	7.0	7.9	8.9	10.0	11.2	12.4	13.6	15	16.3	17.8	19.3	
стіна	/	1.6	1.9	2.1	2.4	2.8	3.1	3.4	3.8	4.2	4.6	5	5.5	6.0	
стеля	/	1.1	1.3	1.4	1.6	1.8	2.1	2.3	2.6	2.8	3.1	3.4	3.7	4.0	

Примітки щодо технічного обслуговування:

Перевірте, чи відповідає зона технічного обслуговування/кімната вимогам паспортної таблиці.

— Встановлювати пристрій та проводити техобслуговування дозволяється лише у приміщеннях які відповідають вимогам паспортної таблиці приладу.

Перевірте, чи добре провітрюється зона обслуговування.

— У процесі експлуатації слід підтримувати стан безперервної вентиляції.

Перевірте, чи є в зоні технічного обслуговування джерело вогню або потенційне джерело вогню.

— В зоні обслуговування пристрою заборонена наявність відкритого вогню, попередньо слід повісити табличку про заборону паління.

Перевірте стан маркування приладу

— Замініть пошкоджений попереджувальний знак.

Безпечна експлуатація холодоагенту

Зварювання

Якщо вам потрібно відрізати або заварити трубки системи циркуляції холодоагенту в процесі техобслуговування, слідуйте таким вказівкам:

1. Вимкніть пристрій та відімкніть його від джерела живлення.
2. Видаліть холодоагент.
3. Очистіть.
4. Очистіть газом N2.
5. Підріжте або заваріть.
6. Слідуйте інструкціям для зварювання.

Холодоагент потрібно утилізувати у спеціальний резервуар для зберігання.

Працюючи з холодоагентом, переконайтесь що поблизу немає джерела прямого полум'я та що приміщення добре провітрюється.

Заправка холодоагенту

1. Використовуйте обладнання спеціально призначене для заповнення холодоагентом R32. Переконайтесь що ви використовуєте вказаний виробником холодоагент.
2. Резервуар для холодоагенту тримайте строго вертикально, під час наповнення.
3. По завершенню наклейте маркування, яке свідчить про завершення роботи заповнення холодоагентом; або маркування яке вказує, що резервуар ще не заповнено.
4. Не наливайте забагато холодоагенту.
5. Перевірте чи немає витoku перед тестовим запуском; також перевіряйте чи немає витoku видалаючи холодоагент з системи.

Запобіжні заходи, щодо транспортування та зберігання

1. Користуйтеся детектором горючого газу, щоб перевірити контейнер перед відкриванням.
2. Приберіть джерела вогню, сигарети.
3. Дійте згідно з місцевими правилами та законами.

Підготовка до монтажу

Креслення монтажу

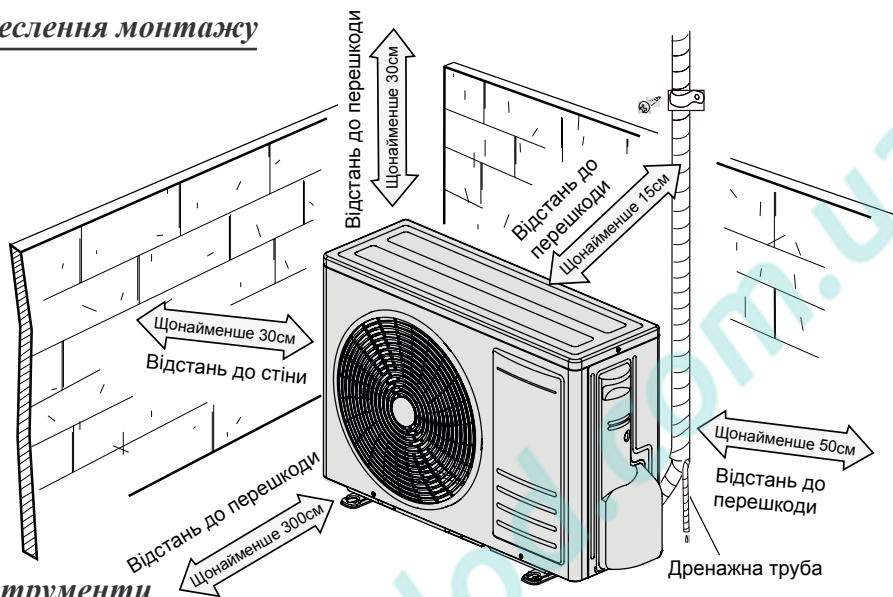

Інструменти

1 Рівень	2 Викрутка	3 Ударна дріль
4 Свердлильна головка	5 Еспандер для труб	6 Гайковий ключ з обмежувачем моменту затягування
7 Гайковий ключ з відкритим зівом	8 Труборіз	9 Детектор витoku
10 Вакуумний насос	11 Вимірювач тиску	12 Універсальний лічильник
13 Ключ внутрішній шестигранний	14 Рулетка	

Вибір місця монтажу

Базові вимоги

Встановлення пристрою в зазначених місцях може призвести до його пошкодження чи несправної роботи. Якщо цього не можна уникнути зверніться до місцевого постачальника продукції:

1. Місця, де є активні джерела тепла, випари, легкозаймисті або вибухонебезпечні газу.
2. Місця з високочастотними приладами (такими як зварювальний апарат, медичне обладнання).
3. Місця біля узбережжя.
4. Місця, де працюють з маслами чи димом.
5. Місця з сірчанним газом.
6. Інші місця з особливими умовами.
7. Не рекомендується встановлювати у пральні.

Підготовка до монтажу

Зовнішній блок

1. Оберіть місце монтажу, де шум та потік повітря, що виходить з зовнішнього блоку не буде становити дискомфорту іншим.
2. Місце монтажу має бути добре провітрюваним та сухим, де зовнішній блок буде захищеним від прямих сонячних променів та сильного вітру.
3. Місце монтажу повинно витримувати вагу зовнішнього блоку.
4. Переконайтесь, що для установки пристрою достатньо простору.
5. Виберіть місце, недоступне для дітей, і подалі від тварин або рослин. Якщо цього не уникнути, будь ласка, додайте огорожу з метою безпеки.

Заходи безпеки

1. Дотримуйтесь правил електробезпеки під час встановлення пристрою.
2. Відповідно до правил безпеки використовуйте схеми електропроводки та реле напруги, що відповідають вимогам.
3. Переконайтесь, що джерело живлення відповідає заводським вимогам даного кондиціонера, встановлюйте вказані кабелі живлення, перевіряйте правильність проводки, стабільність живлення перед тестовим запуском.
4. Слідкуйте за правильністю підключення кабелю живлення, нульового проводу та надійність заземлення розетки.
5. Обов'язково відключіть від джерела живлення перш ніж виконувати будь-які роботи з електропроводкою.
6. Не підключайте до джерела живлення, доки не завершите всі монтажні роботи.
7. Якщо шнур живлення пошкоджений його повинен замінити виробник, сервісний центр чи кваліфікований персонал, щоб уникнути травмування.
8. Температура контуру холодоагенту є високою, закріпіть з'єднувальний кабель подалі від мідної трубки.
9. Електромонтаж повинен здійснюватись відповідно до міжнародних правил проведення електромонтажних робіт.
10. Електромонтаж повинен здійснювати виключно кваліфікований персонал.
11. Прилад слід встановлювати у приміщенні площа підлоги якого перевищує "X" м² (див. Таблицю 1).



Зверніть увагу, що пристрій наповнений легкозаймистим газом R32. Не належне поводження з блоком може призвести до матеріальних збитків чи травмування. Детальну інформацію можете знайти у розділі «Холодоагент».

Підготовка до монтажу

Вимоги до заземлення

1. Кондиціонер - це електричний прилад. Він повинен бути належним чином заземлений, заземлення має здійснювати виключно кваліфікований персонал. Переконайтесь що пристрій надійно заземлений, інакше це може спричинити ураження електричним струмом.
2. Жовто-зелений провід в кондиціонері - це заземлюючий провід, який не можна використовувати для інших цілей.
3. Опір заземлення повинен відповідати міжнародними нормами електробезпеки.
4. Вилка кондиціонера повинна бути в зоні легкого доступу.
5. Всеполюсний вимикач, що має відстань контактів не менше 3 мм на всіх полюсах, повинен бути підключений до стаціонарної проводки. Для кондиціонерів які мають дріт живлення з вилкою, вилка кондиціонера повинна бути в зоні легкого доступу.
6. Обираючи потужність реле напруги, зверніться до даних таблиці. Повітряний автоматичний вимикач повинен мати магнітний та тепловий роз'єднувач, щоб захистити від короткого замикання та перевантаження.

Кондиціонер	Потужність реле напруги	Мінімальна площа поперечного перерізу кабелю живлення (мм ²)
09K, 12K	10A	3G1.0
18K	16A	3G1.5
24K	25A	3G2.5

Заходи безпеки під час монтажу та переміщення пристрою

Пам'ятайте про наступні заходи безпеки.



УВАГА!

1. **Монтуючи чи переміщаючи пристрій, переконайтесь, що в контурі холодоагенту немає повітря та інших речовин, крім вказаного виробником холодоагенту.**
 - Наявність повітря або інших сторонніх речовин призведе до підвищення тиску в системі чи розриву компресора, що призведе до травм.
2. **Заправляйте лише холодоагент, який вказаний виробником на паспортній табличці пристрою.**
 - Інакше це може спричинити збої в роботі, несправності або й навіть призвести до вибуху.
3. **Після переміщення або ремонту пристрою, холодоагенту потрібен час для відновлення роботи, переконайтесь що пристрій працює в режимі охолодження. Щільно закрийте рідинний клапан. Приблизно через 30-40 секунд щільно закрийте газовий клапан, вимкніть пристрій та від'єднайте**

Підготовка до монтажу

від джерела живлення. Зверніть увагу, що час відновлення холодоагенту не повинен перевищувати 1 хвилину.

- Якщо на відновлення буде відведено більше часу, то до системи може потрапити повітря, що спричинить підняття тиску в системі чи розрив компресора, що призведе до травм.
- 4. Під час відновлення холодоагенту, перед тим як від'єднувати з'єднувальну трубку, переконайтесь що рідинний та газовий клапани щільно закриті, а живлення відімкнене .**
- Якщо компресор почне працювати, коли запірний клапан відкритий, а сполучна труба ще не підключена, повітря буде всмоктуватися і спричинятиме підвищення тиску чи розрив компресора, що призведе до травм.
- 5. Перед запуском компресора переконайтесь, що з'єднувальна труба надійно підключена.**
- Якщо компресор почне працювати, коли запірний клапан відкритий, а сполучна труба ще не підключена, повітря буде всмоктуватися і спричинятиме підвищення тиску чи розрив компресора, що призведе до травм.
- 6. Заборонено встановлювати пристрій у місцях де є активні джерела тепла, випари, легкозаймисті або вибухонебезпечні гази.**
- Якщо в середовищі пристрою буде витік газу, це спричинить вибух.
- 7. Не використовуйте подовжувачі електричних з'єднань, якщо провід недостатньо довгий, зверніться до місцевого постачальника продукції або сервісного центру та попросіть належної довжини провід.**
- Ненадійні, неякісні з'єднання можуть призвести до ураження електричним струмом або пожежі.
- 8. Використовуйте зазначені у паспортній табличці типи проводів для електричних з'єднань між внутрішнім і зовнішнім блоками. Щільно затискайте дроти, щоб не перевантажувати клеми.**
- Електричні дроти з недостатньою ємністю та неправильні з'єднання дротів можуть спричинити ураження електричним струмом або пожежу.

Монтаж зовнішнього блоку

Крок 1: Фіксація каркасу для зовнішнього блоку

Обирайте місце установки враховуючи конструкцію вашого приладу та особливості приміщення.

1. Обирайте місце монтажу, залежно від конструкції та особливостей приміщення в якому буде встановлюватись кондиціонер.
2. Закріпіть опору зовнішнього блоку у вибраному місці за допомогою анкерних болтів.

Примітка:

- Дотримуйтесь правил безпеки під час монтажу
- Переконайтесь, що опора може витримати вагу в чотири рази більшу за вагу блоку.
- Зовнішній блок слід встановлювати принаймні на 3 см вище підлоги, щоб встановити дренажну систему.
- Для пристрою потужністю охолодження 2300 Вт ~ 5000 Вт потрібно 6 анкерних болтів для кріплення; для потужності 6000 Вт ~ 8000 Вт - 8 болтів; для потужності 10000 Вт ~ 16000 Вт -10 болтів.

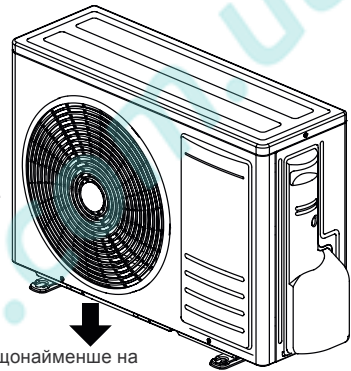

щонайменше на
3 см вище підлоги

Крок 2: Установка зливного з'єднання та гумової пробки на шасі.

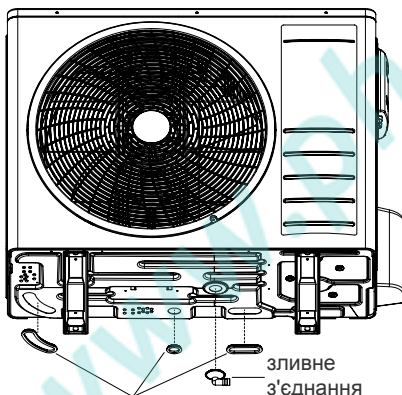

гумова пробка для шасі

1. Під'єднайте зовнішнє зливне з'єднання до отвору на шасі, як показано на рисунку нижче.
2. Приєднайте зливний шланг до зливного отвору.
3. В блоці, де шасі оснащено електричним обігрівачем, є кілька зливних отворів, які слугують для пришвидшеного процесу дренажу, що допомагає уникати замерзання шасі в умовах холодних температур. Якщо немає необхідності в швидкому дренажі, закріпіть гумову пробку на шасі. Відповідно до форми зливного отвору виберіть пробку, та закріпіть на отвори знизу як показано на рисунку ліворуч.

Примітка:

В комплектатії деяких моделей зливне з'єднання та гумова пробка не надається, тому одраз уточнюйте комплектацію деталей.

Крок 3: Фіксація зовнішнього блоку

1. Помістіть зовнішній блок на каркас.
2. Закріпіть нижні кріплення блоку болтами.

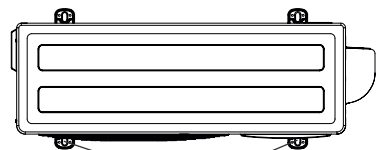

нижні кріплення

Монтаж зовнішнього блоку

Крок 4: З'єднання трубопроводу блоків

1. Викрутіть гвинт на правій ручці зовнішнього блоку, а потім зніміть ручку.
2. Зніміть гвинтовий ковпачок з клапана і помістіть з'єднання труби в отвір.

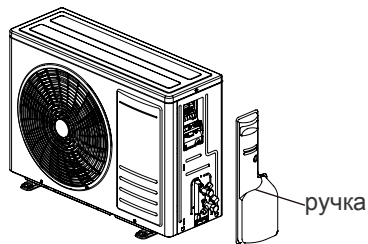

3. Затягніть накидну гайку вручну.

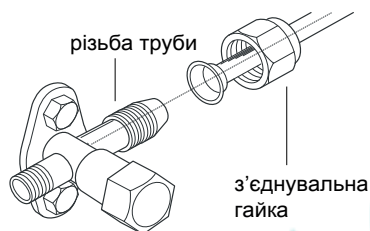

4. Затягніть накидну гайку гайковим ключем пославаючись на дані нижче.

Діаметр шестигран. гайки	Крутний момент (Нм)
Φ 6	15~20
Φ 9.52	30~40
Φ 12	45~55
Φ 16	60~65
Φ 19	70~75

Крок 5: З'єднання трубопроводу блоків

1. Зніміть скобу на проводі; під'єднайте провід живлення та сигнальний провід (лише для блоків обігріву та охолодження) до клеми проводки відповідно до кольору, закріпіть їх гвинтами.
2. Закріпіть провід живлення та сигнальний провід (лише для блоків обігріву та охолодження) скобою.

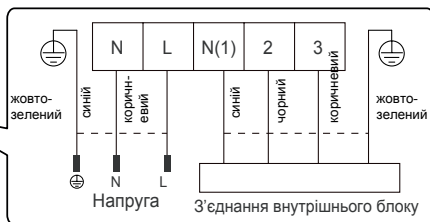
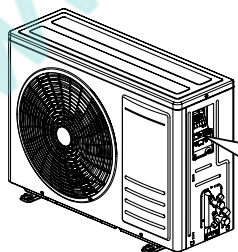

Примітка:

- Після фіксації проводів, перевірте її надійність, злегка потягнувши за шнур живлення.
- Заборонено вкорочувати/подовжувати провід живлення з метою скоротити/подовжити відстань.

Монтаж зовнішнього блоку

Крок 6: Розміщення труб

1. Розміщуйте труби вздовж стіни, слідкуйте за правильністю згинання та за можливості замаскуйте. Мінімальний радіус згинання труби 10 см.
2. Якщо розміщення зовнішнього блоку знаходиться вище ніж отвір для труби у стіні, необхідно встановити трубу U-подібної форми, щоб запобігти потраплянню дощу в приміщення.

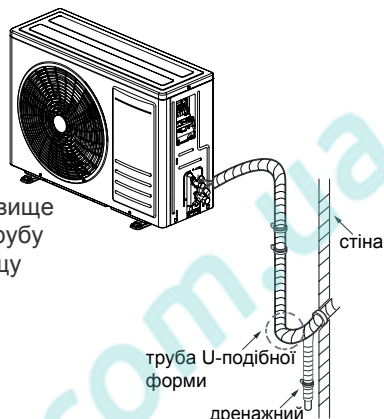

Крок 7: Вакуумування

Використовуйте вакуумний насос

1. Зніміть кришки рідинного та газового клапанів і гайку з отвору для заправки холодоагенту.
2. Приєднайте шланг п'єзометра до отвору для заправки холодоагенту, потім приєднайте інший шланг до вакуумного насоса.
3. Повністю відкрийте п'єзометр на 10-15 хв, щоб перевірити чи буде сталим тиск - 0,1МПа.
4. Закрийте вакуумний насос на 1-2 хв, щоб перевірити чи буде сталим тиск п'єзометра - 0,1МПа. Якщо тиск зменшується, значить є витік.
5. Від'єднайте п'єзометр, повністю відкрийте сердцевин рідинного та газового клапанів внутрішнім шестигранним ключем.
6. Закрийте кришки клапана та отвору для заправки холодоагенту.
7. Встановіть ручку на місце.

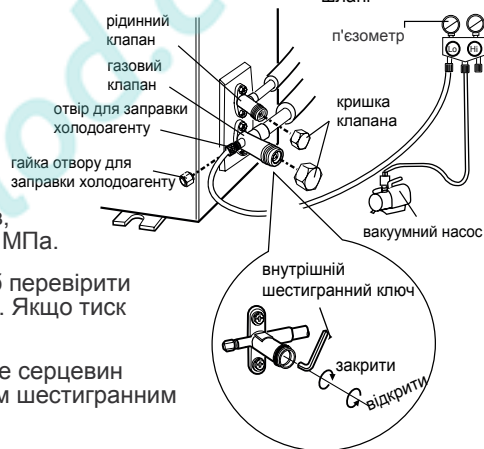

Крок 8: Виявлення витоку

1. Детектором витоку::

Перевірте наявність витоку, скориставшись детектором витоку.

2. За допомогою мильної води::

Якщо у вас немає детектора витоку, використовуйте мильну воду для виявлення витоків. Нанесіть мильну воду та зачекайте до 3 хвилини, якщо з'являтимуться бульбашки, значить в цьому місці витік.

Перевірка після установки

Після закінчення монтажу здійсніть перевірку за наступними параметрами

Параметр для перевірки	Вірогідна причина
Чи надійно встановлений внутрішній блок?	Можливо, блок впав, тому видає шум і вібрацію.
Чи проводилась перевірка від протікання холодоагенту?	Це може спричинити недостатній обігрів чи охолодження.
Чи надійна теплоізоляція трубопроводу?	Можливе утворення конденсату чи просочування крапель води.
Чи справно працює дренаж?	Можливе утворення конденсату чи просочування крапель води.
Чи відповідає напруга мережі зазначеній на паспортній таблиці пристрою?	Можлива несправність чи пошкодження частин пристрою.
Чи правильно підключена електропроводка і труби?	Можлива несправність чи пошкодження частин пристрою.
Чи надійно заземлено пристрій?	Можливий витік струму
Чи відповідає шнур живлення технічним характеристикам?	Можлива несправність чи пошкодження частин пристрою.
Чи не заблоковані повітрозабірні та повітровипускні отвори?	Це може спричинити недостатній обігрів чи охолодження.
Чи очищений пил та забруднення після монтажу?	Можлива несправність чи пошкодження частин пристрою.
Чи повністю відкритий газовий та рідинний клапан з'єднувальної труби?	Це може спричинити недостатній обігрів чи охолодження.

Тестовий запуск

1. Підготовка до тестового запуску

- Після схвалення та перевірки клієнтом кондиціонера
- Фахівець ознайомлює з особливостями пристрою

2. Методи тестового запуску

- Під'єднайте пристрій до джерела живлення, натисніть кнопку ON / OFF на ПДК, щоб почати роботу.
- Натисніть кнопку «MODE», та перемикайте режими AUTO, COOL, DRY, FAN і HEAT, щоб переконатись чи вони справно працюють.
- Пам'ятайте, якщо температура навколишнього середовища нижче 16 °С, кондиціонер не зможе охолоджувати.

Конфігурація трубопроводу

- Стандартні довжини з'єднувальної труби
 - 5м, 7,5м, 8м.
- Мінімальна довжина з'єднувальної труби
Для пристрою зі стандартною трубою 5 м немає обмежень щодо мінімальної довжини з'єднувальної труби. Для пристрою зі стандартною трубою 7,5 м та 8 м довжина з'єднувальної труби становить 3 м.
- Максимальна довжина з'єднувальної труби та максимальна різниця висот.

Потужність охолодження	Максимальна довжина з'єднувальної труби	Потужність охолодження	Максимальна довжина з'єднувальної труби
5000Btu/h (1465W)	15	24000Btu/h (7032W)	25
7000Btu/h (2051W)	15	28000Btu/h (8204W)	30
9000Btu/h (2637W)	15	36000Btu/h (10548W)	30
12000Btu/h (3516W)	20	42000Btu/h (12306W)	30
18000Btu/h (5274W)	25	48000Btu/h (14064W)	30

- Додаткове мастило для холодоагенту та заправка холодоагенту, необхідні після подовження з'єднувальної труби
 - Після того, як довжина з'єднувальної труби була продовжена на 10 м від стандартного розміру труби, слід додати 5 мл мастила для холодоагенту на кожні додаткові 5 м труби.
 - Метод розрахунку додаткової кількості заправки холодоагенту (базується на довжині рідинної труби): **Додаткова кількість заправки холодоагенту = довжина подовження труби × кількість дозаправки холодоагента на метр**
 - Виходячи з довжини стандартної труби, додайте холодоагент відповідно до вимог як показано в таблиці. Додаткова кількість заправки холодоагенту на метр різна відповідно до діаметра рідинної труби. Дивіться в таблиці нижче.

Додаткова кількість заправки холодоагенту на метр

Діаметр з'єднувальної труби		Дросельна заслінка внутрішнього блоку	Дросельна заслінка зовнішнього блоку	
Рідинна труба (мм)	Газова труба (мм)	Тільки охолодження, охолодження та обігрів (г/м)	Тільки охолодження (г/м)	Охолодження та обігрів (г/м)
Ф6	Ф9.52 or Ф12	16	12	16
Ф6 or Ф9.52	Ф16 or Ф19	40	12	40
Ф12	Ф19 or Ф22.2	80	24	96
Ф16	Ф25.4 or Ф31.8	136	48	96
Ф19	-	200	200	200
Ф22.2	-	280	280	280

Примітка:

Додаткова кількість заправки холодоагенту в таблиці є рекомендованою величиною, не обов'язковою.

Метод подовження труб

Неправильне подовження труби є основною причиною витoku холодоагенту. Здійснюйте подовження за наступними кроками:

А: Відріжте трубу для подовження

Виміряйте довжину труби, необхідну для подовження, відповідно до відстані між зовнішнім та внутрішнім блоками та відріжте її труборізом.

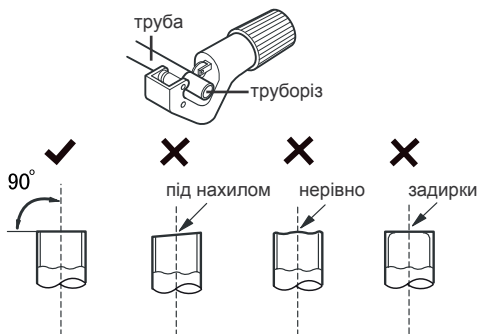

Б: Усунення задирок

Зашліфуйте задирки на трубі, та уникайте потрапляння частинок всередину.



В: Накладіть відповідну ізоляційну трубу

Г: Встановіть накидку гайку

Перемістіть накидну гайку з внутрішньої сполучної труби та зовнішнього клапану; встановіть гайку на трубу.

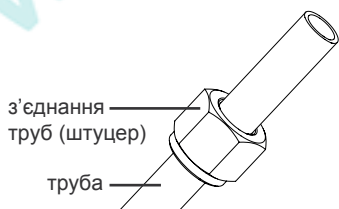

Д: Розширите отвір

Розширите отвір труби, використовуючи розширювач.

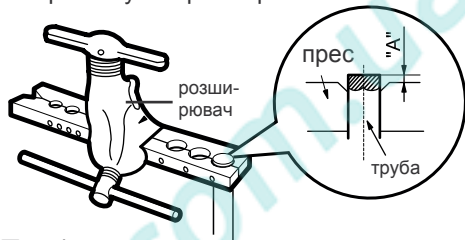

Примітка:

• Величина «А» є різною, залежно від діаметру, розгляньте таблицю нижче:

Зовнішній діаметр (мм)	А(мм)	
	Макс.	Мін.
Ф6 - 6.35(1/4")	1.3	0.7
Ф9.52(3/8")	1.6	1.0
Ф12-12.7(1/2")	1.8	1.0
Ф15.8-16(5/8")	2.4	2.2

Е: Перевірка

Перевірте якість розширення отвору. Якщо є якісь дефекти, знову розширте отвір, дотримуючись наведених вище кроків.

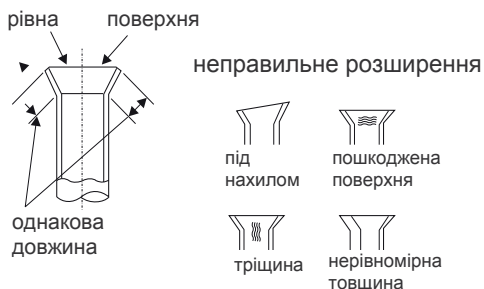

www.pholod.com.ua

www.pholod.com.ua

Troubleshooting
Перелік кодів помилок

Код помилки	Несправність та її статус	Спосіб відображення			Тип помилки	Можливі причини	Вирішення
		На дисплеї	Тільки за допомогою пульта керування	За допомогою пульта керування в межах 200 с зупинки компресора або відразу після зупинки компресора на 200 с			
CL	Забруднений фільтр	√			Внутрішній блок	Фільтр може бути забруднений	Очистіть фільтр
d0	Перевищення ліміту потоку		√		Зовнішній блок	Діюче значення струму фази компресора занадто високе, потрібно обмежити роботу компресора щодо зниження частоти.	Стандартна функція зниження частоти
d1	Ліміт змінного струму RMS machine		√		Зовнішній блок	Зависокий показник змінного струму, необхідно обмежити або знизити частоту компресора.	Стандартна функція зниження частоти
d2	Обмеження по температурі вихлопних газів		√		Зовнішній блок	Температура вихлопних газів зависока, необхідно обмежити або знизити частоту компресора.	Стандартна функція зниження частоти
d3	Обмеження по антифризу розморожуванню?		√		Зовнішній блок	Внутрішня температура труби занадто низька, необхідно обмежити або знизити частоту компресора.	Стандартна функція зниження частоти
d4	Обмеження по перенапруженню		√		Зовнішній блок	Система перевантажена, необхідно обмежити або знизити частоту компресора.	Стандартна функція зниження частоти
d5	Захист інтегрального силового модуля від перегріву		√		Зовнішній блок	Температура модуля компресора занадто висока, необхідно обмежити або знизити частоту компресора.	Стандартна функція зниження частоти
E0	Захист від високої температури нагнітання			√	Зовнішній блок	Зверніться до сервісної служби	Зверніться до сервісної служби
E1	Захист від перенапруження			√	Зовнішній блок	Дивіться графік 2	Зверніться до сервісної служби
E2	Захист компресора від перенапруження			√	Зовнішній блок	Дивіться графік 3	Зверніться до сервісної служби
E3	Антифриз захист від обмерзання?			√	Зовнішній блок	<ol style="list-style-type: none"> 1. Циркуляційне повітря внутрішнього блоку не є рівномірним. 2. Занадто низька швидкість вентилятора. 3. Забруднені фільтр або випарник. 4. Датчик температури приміщення несправний. 	<p>Нерівномірна циркуляція повітря.</p> <p>Швидкість вентилятора занизька.</p> <p>Забруднені фільтр або випарник.</p> <p>Замініть датчик температури.</p>

E7	Несправність 4-х ходового клапану			√	Зовнішній блок	<p>1. Нестабільна напруга живлення</p> <p>2. Головна плата (керування) та 4-х ходовий клапан не підключені.</p> <p>3. 4-х ходовий клапан вийшов з ладу.</p>	<p>Перевірте напругу живлення.</p> <p>Перевірте підключення головної плати та 4-х ходового клапану.</p> <p>Замініть 4-х ходовий клапан.</p>
E8	Захист зовнішнього блоку від перегрівання або замерзання.			√	Зовнішній блок	<p>Температура зовні занизька або зависока.</p> <p>Пошкоджений датчик температури середовища.</p>	<p>Температура зовні в межах норми.</p> <p>Замінити датчик температури.</p>
H0	Зупинка компресора			√	Зовнішній блок	Дивіться графік 4	Зверніться до сервісної служби
H1	Збій запуску			√	Зовнішній блок	Дивіться графік 5	Зверніться до сервісної служби

www.pholod.com.ua