

Sensei Aquilon

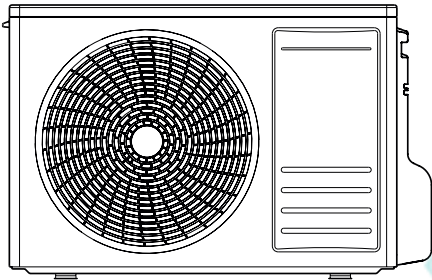
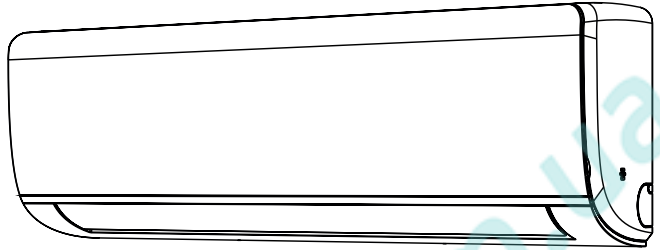

Інструкція з експлуатації кондиціонера спліт-системи

AQUILON

INVERTER

SAC-09MBW/1
SAC-12MBW/1
SAC-18MBW/1
SAC-24MBW/1
SAC-09MBWS/1
SAC-12MBWS/1
SAC-18MBWS/1
SAC-24MBWS/1

ON/OFF

SAC-08MBW
SAC-09MBW
SAC-12MBW
SAC-18MBW
SAC-24MBW
SAC-30MBW
SAC-36MBW

Дякуємо за вибір нашої продукції.

Для належної експлуатації уважно прочитайте та зберігайте цю інструкцію.

Якщо ви загубили Інструкцію Користувача, будь ласка, зв'яжіться з місцевим постачальником продукції або відвідайте сайт www.sensei.ua чи надішліть запит на адресу info@sensei.ua, щоб отримати електронну версію інструкції.

Інструкція з монтажу та експлуатації кондиціонера

Інструкція для спліт системи кондиціонування настінного типу

Зміст:

Про холодоагент R32	1
Запобіжні заходи щодо користування холодоагентом R32	2-7
Заходи безпеки	8-9
Складові пристрою та їх функції	10
Індикатори на дисплеї	11
Експлуатація пульта дистанційного керування	12-15
Очистка та техобслуговування	16
Аналіз несправностей	17
Примітки монтажу	18
Інструкції для монтажу	19-21
Посібник користувача додатку для функції SMART	22-30

Ми вдячні Вам за покупку нашого кондиціонера. Перед тим як монтувати пристрій – детально ознайомтесь з поданою інструкцією та зберігайте її для подальшого користування.

ПРИМІТКА:

1. Дітям, людям зі зниженими фізичними, сенсорними, розумовими можливостями або відсутністю досвіду та знань, заборонено доручати керування пристроєм, не дозволяйте їм використовувати ПДК як іграшку. Керування та технічна очистка кондиціонера дітьми допускається - лише під наглядом дорослих.
2. Якщо шнур живлення пошкоджений, його слід замінити на заводі або в сервісному центрі, щоб уникнути небезпеки.
3. Електромонтаж пристрою повинен здійснюватись згідно з міжнародними нормами та правилами проведення електромонтажних робіт.
4. За інформацією про кріплення пристрою на каркасі звертайтеся до розділу про проведення монтажних робіт.

Про холодоагент R32

■ Про холодоагент R32

Холодоагент R32, що використовується в кондиціонерах, є екологічно безпечним типом холодоагентів легкозаймистий та не має запаху. Більше того, він може вибухати за певних умов. Задля усунення ризику загоряння та вибуху, дотримуйтесь наступних вказівок та монтуйте кондиціонер в приміщення з площею, що відповідає нормам.

У порівнянні зі звичайними холодоагентами, R32 є екологічно безпечним та не руйнує озоновий шар, його вплив на утворення парникового ефекту мінімальний.

■ Вимоги до площі приміщення для кондиціонерів з холодоагентом R32

Холодоагенти	Продуктивність (Бто)	Площа приміщення
R32	9K	Понад 4 м ²
	12K	Понад 4 м ²
	18K	Понад 15 м ²
	22K/24K	Понад 25 м ²

Запобіжні заходи щодо користування холодоагентом R32

- Не використовуйте засоби для прискорення процесу розморожування чи очищення, крім рекомендованих виробником.
- Прилад слід встановлювати в приміщеннях, де немає постійно працюючих джерел запалення (наприклад: відкритого полум'я, діючого газового приладу або діючого електричного нагрівача).
- Не проколюйте та не підпалюйте пристрій.
- Пам'ятайте, що холодоагент може не мати запаху.
- Прилад 12K слід встановлювати, експлуатувати та зберігати в приміщенні з площею підлоги більше 11 м².
- Прилад 9K слід встановлювати, експлуатувати та зберігати в приміщенні з площею підлоги більше 10 м².
- Прокладаючи газові труби дотримуйтесь міжнародних норм та правил.
- Слідкуйте щоб на шляху вентиляційних отворів не було перешкод.
- Зберігайте пристрій так, щоб запобігти будь-яким механічним пошкодженням.
- Пристрій слід зберігати та монтувати в добре провітрюваному приміщенні, де розмір кімнати відповідає нормам площі приміщення зазначеним в інструкції.
- Працівники, які здійснюють роботи з контуром холодоагенту повинні мати чинну сертифікацію, що затверджує їх компетентність в галузі роботи з легкозаймистим холодоагентом.
- Проводьте техобслуговування лише за рекомендаціями виробника обладнання. Технічне обслуговування та ремонт, що вимагають допомоги іншого кваліфікованого персоналу, повинні проводитися під наглядом особи, компетентної у роботі з легкозаймистим холодоагентом.



ЗАСТЕРЕЖЕННЯ: Ризик загоряння/ легкозаймисті речовини (для кондиціонерів з холодоагентом R32).



ВАЖЛИВА ПРИМІТКА: Уважно прочитайте інструкцію з експлуатації перед процесом монтажу та експлуатацією. Детально ознайомтесь з поданою інструкцією, та зберігайте її для подальшого користування.

Значення символів, що відображаються на внутрішньому чи зовнішньому блоках (для кондиціонерів з холодоагентом R32).

	ПОПЕРЕДЖЕННЯ	Цей символ вказує на те, що цей прилад використовує легкозаймисту речовину - холодоагент. Якщо холодоагент просочиться та потрапить під вплив зовнішнього джерела займання, існує ризик пожежі.
	ЗАСТЕРЕЖЕННЯ	Цей символ вказує на те, що слід уважно читати інструкцію з експлуатації.
	ЗАСТЕРЕЖЕННЯ	Цей символ вказує на те, що обслуговуючий персонал повинен обслуговувати пристрій опираючись на вказівки інструкції з монтажу.
	ЗАСТЕРЕЖЕННЯ	Цей символ вказує на наявність інформації про конкретний випадок, в посібнику з експлуатації чи монтажу.

Запобіжні заходи щодо користування холодоагентом R32

1. Транспортування обладнання, що містить легкозаймистий холодоагент. Звертайтеся за інформацією до правил транспортування.
2. Маркування обладнання за допомогою знаків. Звертайтеся за інформацією до місцевих правил маркування.
3. Утилізація обладнання, що використовує легкозаймистий холодоагент. Звертайтеся за інформацією до міжнародних правил утилізації.
4. Зберігання обладнання. Зберігайте обладнання згідно з інструкціями, як вказує виробник.
5. Зберігання упакованого (нового) обладнання.
 - Упаковка повинна містити достатньо захисних елементів, щоб уникнути механічних пошкоджень пристрою, які можуть призвести до витoku холодоагенту.
 - Максимальна кількість одиниць обладнання, що дозволяється зберігати разом, визначатиметься місцевими нормами.
6. Інформація про обслуговування
 - **Перевірка безпечності середовища**

Перед початком робіт із системами, що містять легкозаймисті холодоагенти, ~~необхідно~~ перевірку безпечності середовища, щоб мінімізувати ризик займання.
 - **Порядок проведення робіт**

Роботу слід виконувати згідно з вказаною послідовністю, щоб мінімізувати ризик витoku легкозаймистого газу чи випарів.
 - **Робоча зона**

Обслуговуючий персонал та інші працівники, повинні бути проінструктовані щодо характеру заборонених дій в робочій зоні пристрою. Уникайте встановлення пристрою у дуже малих приміщеннях.

Територія робочої зони пристрою повинна бути маркована/відокремлена. Переконайтесь, що дотримані всі заходи безпеки, щодо пристроїв з легкозаймистими речовинами.
 - **Перевірка наявності холодоагенту**

Перед проведенням робіт і під час роботи слід перевірити ділянку відповідним детектором холодоагенту, щоб запобігти пожежі чи вибуху.

Переконайтесь, що використовуване обладнання для виявлення витоків придатне для виявлення легкозаймистого холодоагенту, а саме чи воно не іскрить, чи герметичне і т.д.
 - **Наявність вогнегасника**

Якщо на холодильному обладнанні чи його деталях потрібно здійснити будь-які зварювальні роботи, у вас повинно бути обладнання для гасіння пожежі.

Розмістіть порошковий або вуглекислотний вогнегасник в зоні здійснення робіт.
 - **Уникайте джерел займання**

При здійсненні робіт в дренажній чи трубопровідній системах, персоналу забороняється використовувати будь-які джерела займання, оскільки це може призвести до пожежі чи вибуху.

Усі можливі джерела займання, включаючи куріння сигарет, повинні знаходитись далеко за межами зони обслуговування пристрою, особливо під час техобслуговування, ремонту, заміни холодоагенту, утилізації чи будь-яких інших робіт, що допускають витік холодоагенту в навколишній простір.

Перед початком експлуатації слід обстежити територію навколо обладнання, щоб переконатися, що немає небезпеки займання. Слід встановити знак «Заборонено палити».
 - **Хороша вентиляція**

Перед здійсненням зварювальних робіт, переконайтесь що ви працюєте на відкритому просторі або що приміщення добре провітрюється.

Приміщення повинно провітрюватись протягом всього періоду експлуатації пристрою.

Вентиляція повинна безпечно розпоршувати найменші випари холодоагенту та виводити його назовні з приміщення.

Запобіжні заходи щодо користування холодоагентом R32

■ Перевірка холодильного обладнання

Якщо ви замінюєте будь-які електричні складові, вони повинні відповідати вимогам, вказаним виробником та паспортній табличці пристрою.

Дотримуйтеся вказівок виробника щодо технічного та сервісного обслуговування пристрою.

Здійсніть наступну перевірку системи, що містить холодоагент:

- ◆ Об'єм завантаженого холодоагенту відповідає розміру приміщення в якому встановлено пристрій;
- ◆ Вентиляційне обладнання справно працює, у вентиляційних решітках немає перешкод;
- ◆ Якщо використовується непрямий контур охолодження, перевірте вторинний контур на наявність холодоагенту;
- ◆ Маркування на обладнанні повинно бути чітко видно та зрозуміло, якщо це не так – змініть маркування.
- ◆ Повинні бути здійснені заходи, щодо запобігання виникнення корозії на холодильній системі, за винятком тих випадків коли компоненти системи виготовлені з матеріалу, що не піддається корозії.

■ Перевірка електричних частин

Перед тим як почати процедуру ремонту чи техобслуговування, слід здійснити перевірку безпечності компонентів системи.

Якщо існує несправність, яка може поставити під загрозу безпеку, заборонено вмикати електроживлення, доки не усунете несправність.

Якщо несправність неможливо усунути негайно, але необхідно продовжувати експлуатацію, слід прийняти відповідне тимчасове рішення, забезпечивши дотримання безпеки.

Про несправність слід повідомити власника обладнання та всіх контактних з пристроєм осіб.

Початкова перевірка щодо електробезпеки повинна включати:

- ◆ Розряд конденсаторів безпечним способом, щоб уникнути іскріння;
- ◆ Перевірку закриття боксів з електричними компонентами і цілісність кабелів між ними при заправці, дозаправці або продуванні системи;
- ◆ Чи надійно заземлено пристрій.

■ Ремонт герметичних компонентів

Під час ремонту герметичних компонентів пристрій повинен бути відключений від джерела живлення/мережі, ще до зняття герметичних кришок.

Якщо під час обслуговування необхідно забезпечити подачу електроживлення до обладнання, то необхідно забезпечити постійну роботу детектора виявлення витoku, який повинен бути розташований в критичній точці, щоб вчасно попередити виникнення потенційно небезпечної ситуації.

Особливу увагу при роботі з електричними компонентами слід приділити тому, щоб рівень захисту обладнання не знижувався.

Виключити можливість пошкодження обплетення кабелів, створення надмірної кількості електричних з'єднань, встановлення клем, що не відповідають оригінальним специфікаціям, пошкодження ущільнень, некваліфіковане встановлення сальників і т.п.

Переконайтесь що пристрій надійно закріплений на основі.

Переконайтесь, що ущільнення цілі і виконують свою функцію запобігаючи потраплянню легкозаймистого холодоагенту в атмосферу.

Встановлювані на заміну запасні частини повинні відповідати специфікаціям виробника.

ПРИМІТКА: Використання силіконового герметика може знизити ефективність деяких типів приладів для виявлення витоків. Іскробезпечні компоненти не потрібно ізолювати перед початком роботи над ними.

■ Ремонт іскробезпечних компонентів

При ремонті іскробезпечних компонентів не виконуйте обслуговування, не переконавшись, що напруга і струм знаходяться в допустимих межах.

Запобіжні заходи щодо користування холодоагентом R32

Іскробезпечні компоненти - це єдиний тип запчастин, з якими можна працювати, коли вони знаходяться в середовищі легкозаймистої атмосфери.

Замінійте елементи лише частинами того типу, що вказаний виробником.

Інші деталі можуть призвести до спалаху холодоагенту від витoku.

■ Перевірка надійності кабелів

Переконайтеся, що кабелі не будуть пошкоджені гострими кінцями елементів конструкції, не будуть піддаватись зносу, корозії, надлишковому тиску.

Перевірте на додаткові вібрації(компресора чи вентилятора) та будь-які інші несприятливі фактори впливу навколишнього середовища.

■ Виявлення витоків

Заборонено використовувати потенційні джерела займання для пошуку або виявлення витoku холодоагенту.

Галоїдний пальник (або будь-який інший детектор з відкритим полум'я) використовувати заборонено.

■ Методи виявлення витоків.

Наступні методи виявлення витoku вважаються прийнятними для систем, що містять легкозаймисті холодоагенти:

- ◆ Електронні детектори витoku - використовуються для виявлення легкозаймистих холодоагентів, але чутливість може бути недостатньою. (Прилади для виявлення витoku повинні бути відкалібровані в зоні, вільній від наявності холодоагенту).

◆ Переконайтеся, що детектор не є потенційним джерелом запалення для холодоагенту.

◆ Прилад для виявлення витoku повинен бути встановлений у відсотках від LFL (ГДК) холодоагенту та має бути відкалібрований для холодоагенту, налаштований на граничну межу максимум 25%).

◆ Рідини для виявлення витоків - підходять для використання з більшістю холодоагентів, але слід уникати використання миючих засобів, що містять хлор, так як хлор може вступати в реакцію з холодоагентом і розірвати мідні трубопроводи.

◆ Якщо є підозра на витік, його слід негайно усунути.

◆ Якщо ви помітили витікання холодоагенту, для усунення якого вимагається пайка холодильного контуру, то весь холодоагент повинен бути видалений з системи або ізольований (за допомогою запірних клапанів) в частині системи, максимально віддаленій від витoku.

◆ Азот має продуватися через систему як до, так і під час процесу пайки.

■ Видалення холодоагенту з контуру

При втручанні (розгерметизації) в контур холодоагенту, з метою проведення ремонту або для будь-яких інших цілей можна використовувати звичайні методи.

Тим не менш, важливо дотримуватися безпечних методів, так як пожежна безпека є першочерговим завданням.

Дотримуйтесь наступних кроків:

- ◆ Видаліть холодоагент з холодильного контуру системи; Продуйте контур інертним газом (азотом);
- ◆ Видаліть інертний газ з холодильного контуру системи; Ще раз продуйте контур інертним газом;
- ◆ Розгерметизуйте холодильну систему шляхом розрізання або паяння.

Холодоагент з системи повинен бути видалений (зібраний) до призначених для того ємностей.

Система повинна бути продута азотом, щоб зробити пристрій безпечним.

Цей процес потрібно повторити кілька разів.

Стиснене повітря або кисень заборонено використовуватися для цієї мети.

Продування потрібно здійснювати після вакуумування системи за допомогою азоту до досягнення робочого тиску, потім проводиться випуск азоту в атмосферу і, потім знову вакуумування системи.

Запобіжні заходи щодо користування холодоагентом R32

Цей процес повинен повторюватися до тих пір, поки в системі зовсім не залишиться холодоагенту. Після останньої продувки азотом, тиск в системі має бути скинуто до атмосферного тиску.

Ця операція необхідна для початку пайки трубопроводу системи.

Переконайтеся, що при виконанні вищеписаних операцій, вакуумний насос не знаходиться поблизу джерел загоряння і що приміщення добре провітрюється.

■ Процедура заправки холодоагентом

На додаток до звичайних процедур заправки, необхідно дотримуватися таких вимог:

- ◆ Переконайтеся, що використовується той же тип холодоагенту і не відбувається перемішування різних холодоагентів при заправці системи.
- ◆ Заправні шланги повинні бути якомога коротшими, щоб мінімізувати кількість холодоагенту, що міститься в них.
- ◆ Заправний циліндр повинен бути в вертикальному положенні.
- ◆ Переконайтеся, що система охолодження заземлена, перш ніж заправляти холодоагентом.
- ◆ Промаркуйте систему, коли холодоагент заправлено в систему (або якщо в системі немає холодоагенту).
- ◆ Будьте обережні заправляючи холодоагент, щоб не заправити систему з надлишком.
- ◆ Після заправки системи холодоагентом, вона повинна бути випробувана під тиском за допомогою азоту.
- ◆ Так само система повинна бути перевірена на герметичність, до введення в експлуатацію.
- ◆ Подальше випробування на герметичність повинно бути проведено до вибуття ремонтників з об'єкту.

■ Припинення експлуатації

Перед виконанням утилізації необхідно, щоб технік повністю ознайомився з обладнанням і всіма його компонентами.

Рекомендуємо очистити холодоагент, для можливості повторного використання.

Перед роботою візьміть зразків очищеного масла та холодоагенту, щоб визначити чи можна його використовувати повторно. Важливо, щоб пристрій був під'єднаний до джерела живлення.

а) Ознайомтеся з обладнанням і правилами його безпечного розбирання

б) Вимкніть та ізолюйте дроти електроживлення.

в) Перед початком процедури переконайтеся, що:

- ◆ є механічне вантажно-розвантажувальне обладнання для роботи з балонами з холодоагентом (при необхідності);
- ◆ засоби індивідуального захисту є в наявності і використовуються правильно;
- ◆ процес утилізації контролюється компетентною особою;
- ◆ устаткування для видалення та заправні балони (ємності) відповідають стандартам.

г) Викачайте з системи холодоагент (якщо це можливо).

д) Якщо вакуумування системи неможливе, підключіть манометричний колектор, щоб холодоагент можна було видалити як з боку нагнітання, так і з боку всмоктування.

е) Переконайтеся, що балон розташований на вагах.

ж) Запустіть пристрій для викачування холодоагенту і дійте відповідно до інструкцій виробника.

з) Не переповнюйте балони - обсяг речовини повинен бути не більше 80%!

и) Не перевищуйте максимальний робочий тиск балона, навіть тимчасово.

і) Коли холодоагент видалено з системи і балони заповнені правильно, переконайтеся, що всі запірні клапани на устаткуванні закриті.

к) Видалений холодоагент не повинен заправлятися в іншу систему охолодження, якщо він не був очищений і перевірений.

Запобіжні заходи щодо користування холодоагентом R32

■ Маркування

Обладнання повинно мати маркування, яке вказує, що воно виведено з експлуатації і холодоагент з нього видалений.

Етикетка повинна бути датована та підписана.

Переконайтеся, що на обладнанні є маркування, яке вказує, що воно містило легкозаймистий холодоагент.

■ Видалення холодоагенту з системи







Для обслуговування або зняття з експлуатації, потрібно правильно та безпечно видалити холодоагент з системи. Переливати холодоагент для утилізації можна лише у спеціальні ємності для утилізації холодоагенту. Переконайтеся, що у вас достатня кількість ємностей для зберігання всього холодоагенту системи. Ємності для утилізації холодоагенту мають спеціальне маркування, залежно від типу холодоагенту. Переконайтеся, що використовуються відповідні балони, які мають маркування для цього холодоагенту. Балони повинні бути обладнані запобіжним клапаном і відповідними запірними клапанами в справному стані. Балони перед закачуванням в них холодоагенту повинні бути охолоджені.

Обладнання для видалення холодоагенту повинно бути в справному стані з набором інструкцій щодо його експлуатації, і має бути придатним для роботи з легкозаймистими холодоагентами. Крім того, повинен бути в наявності комплект еталонних ваг в хорошому, робочому стані. Шланги повинні бути в комплекті з герметичними роз'єднувальними муфтами і в хорошому стані. Перед використанням обладнання для видалення холодоагенту переконайтеся, що воно знаходиться в задовільному робочому стані і що всі відповідні електричні компоненти герметизовано для запобігання загоряння в разі витіку холодоагенту. Якщо у вас є сумніви, проконсультуйтеся з виробником. Видалений холодоагент повинен бути повернений постачальнику холодоагенту у відповідному балоні для утилізації, з оформленням всіх необхідних документів по утилізації відходів. Не змішуйте різні холодоагенти в обладнанні для утилізації холодоагенту і особливо в балонах. Якщо необхідно видалити компресор або компресорне масло, переконайтеся, що він був добре вакуумований і що горючий холодоагент не залишився в маслі компресора. Процес видалення холодоагенту повинен бути проведений до повернення компресора постачальником. Для прискорення цього процесу можна використовувати тільки електричний нагрівач корпусу компресора. Дотримуйтеся всіх заходів безпеки, зливаючи масло з системи.

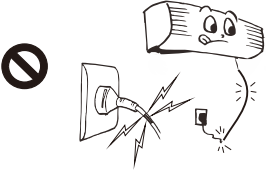
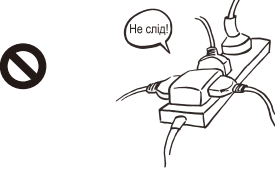

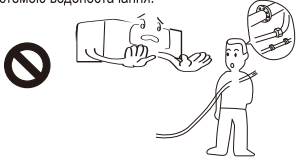
ПРИМІТКА ПРО ФТОРОВАНІ ПАРНИКОВІ ГАЗИ

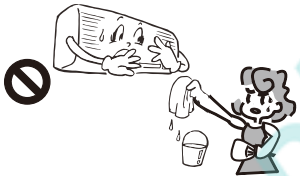
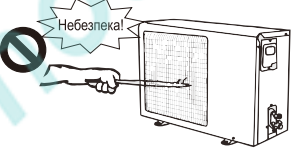
- Фторовані парникові гази містяться в герметично закритому обладнанні. Для отримання конкретної інформації щодо типу, кількості та еквіваленту CO₂ у тоннах фторованого парникового газу (на деяких моделях), будь ласка, зверніться до етикетки блоку.
- Технічне обслуговування та ремонт пристрою повинні здійснюватись кваліфікованим персоналом та під наглядом особи компетентної в роботі з легкозаймистим холодоагентом.
- Утилізація пристрою повинна здійснюватись кваліфікованим персоналом чи компанією виробником.

Заходи безпеки

<p>Ніколи не використовуйте пошкоджені кабелі, штепселі, розетки або деталі що не відповідають вимогам пристрою.</p>  <p>Інакше це може призвести до короткого замикання чи ураження струмом.</p>	<p>Ніколи не використовуйте джерело живлення кондиціонера спільно з іншими пристроями, не використовуйте подовжувачі кабелів.</p>  <p>Порушення цього правила може призвести до короткого замикання, ураження струмом та, навіть, пожежі</p>	<p>Використовуйте запобіжник вказаної, на паспортній табличці пристрою, ємності. Не використовуйте інші металеві запобіжники.</p>  <p>Запобіжник зависокої чи заниженої ємності. Сталевий дріт чи мідний дріт</p> <p>Інакше це може спричинити несправність пристрою або пожежу.</p>
<p>Обов'язково забезпечте заземлення пристрою. Прилад повинен мати індивідуальне заземлення, не заземлюйте прилад спільно з іншими: комунальним трубопроводом, газовою трубою, системою водопостачання.</p>  <p>Неналежне заземлення може призвести до ураження електричним струмом.</p>	<p>Ніколи не монтуйте кондиціонер в середовищі з вибухонебезпечними газами чи речовинами та в середовищі де багато пилу.</p>  <p>Інакше це може призвести до пожежі або вибуху.</p>	<p>Ніколи не розпилюйте аерозолі та не фарбуйте поблизу пристрою</p>  <p>Інакше це може призвести до пожежі або вибуху.</p>
<p>Ніколи не мийте кондиціонер водою або іншою рідиною, оскільки вона може потрапити всередину.</p>  <p>Інакше рідина пошкодить електродеталі та спричинить несправність.</p>	<p>Коли працює вентилятор, не кладіть руки та сторонні предмети на повітряну панель внутрішнього та зовнішнього боку.</p>  <p>Інакше це може спричинити травму або пошкодження пристрою.</p>	<p>Уникайте потрапляння повітряного потоку з кондиціонера на нагрівальні пристрої.</p>  <p>Інакше це спричинити неповноцінне горіння нагрівального пристрою та викид токсичних газів.</p>
<p>Не проводьте технічне обслуговування та не ремонтуєте пристрій самостійно. Інакше це може спричинити ураження електричним струмом або пожежу. Зверніться до сервісного центру або кваліфікованого персоналу.</p>		
<p>Місце монтажу пристрою повинно бути надійним. Якщо монтажний кронштейн зовнішнього блоку пошкоджено не встановлюйте кондиціонер. Інакше пристрій може впасти, що може призвести до пошкоджень механізму чи травм.</p>		
<p>Не ставуйте, не спирайтесь та не кладіть сторонні предмети на зовнішній блок. Інакше це може призвести до падіння, що спричинить травми або завдасть матеріальних збитків.</p>		
<p>Не торкайтесь шнурів та вилки (штепселя) та не керуйте ПДК пристрою мокрими руками. Інакше це пошкодить електричний механізм або призведе до ураження струмом.</p>		
<p>Якщо ви виявите запах диму, негайно вимкніть пристрій та від'єднайте від джерела живлення. Якщо ви вчасно не вирішите проблему, пристрій може пошкодитись, це може призвести до ураження струмом. Зверніться до сервісного центру.</p>		
<p>Переконайтесь, що вилка щільно вставлена в розетку. Нещільне приєднання вилки може призвести до пожежі від перегріву.</p>		
<p>Періодично очищайте пил з вилки пристрою. Забруднення на вилці пристрою може бути причиною переривання в роботі чи навіть пожежі.</p>		

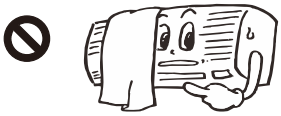
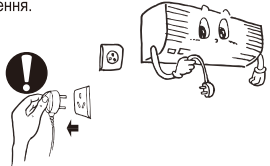
Заходи безпеки

<p>Слідкуйте щоб повітровпуски та повітровипускні отвори не були заблоковані.</p>  <p>Інакше це вплине на продуктивність роботи пристрою, оскільки спричинить його перегрів.</p>	<p>Якщо не плануєте користуватись кондиціонером довгий час чи плануєте провести очистку – від'єднайте пристрій від джерела живлення.</p>  <p>Інакше це призведе до травмування чи поломки пристрою.</p>	<p>Довготривалий потік холодного повітря, спрямований на вас, є шкідливим для здоров'я. Не задавайте надто низку температуру, щоб уникнути переохолодження.</p>  <p>Це шкідливо для вашого здоров'я.</p>
<p>Не монтуйте кондиціонер в середовищі високоточного обладнання, тварин, рослин, харчових продуктів чи тварів мистецтва. Інакше це матиме шкідливий вплив.</p> <p>Слідкуйте щоб потік повітря не був спрямований на дітей, тварин чи рослини. Інакше це матиме шкідливий вплив.</p> <p>Не кладіть сторонні предмети на зовнішній та внутрішній блоки. Конденсат з пристрою може намочити їх чи вивести з ладу.</p> <p>Не торкайтесь алюмінієвих деталей внутрішнього та зовнішнього блоків. Гострий алюмінієвий лист може призвести до травмування.</p>		
	<p>Забезпечте хороший дренаж пристрою. Інакше вода буде просочуватись в приміщення, пошкоджуючи меблі, техніку та предмети побуту.</p>	
	<p>Забезпечте хорошу вентиляцію. Недостатня вентиляція спричинить дефіцит кисню та може призвести до головного болю. Якщо кондиціонер використовується одночасно з газовими приладами, не забудьте забезпечити належну вентиляцію.</p>	
<p>Якщо кондиціонер працює в режимі охолодження, мінімізуйте джерела тепла в кімнаті та не допускайте потраплення прямих сонячних променів та гарячого повітря на блок. Інакше це знизить продуктивність процесу охолодження.</p>		
<p>Якщо кондиціонер працюватиме в іншу пору року, не забудьте зняти чохол. Інакше кондиціонер не здійснюватиме обігрів на повну потужність і навіть може бути пошкоджений.</p>		

<p>! Робочі температури</p>	<p>! Особливості експлуатації в режимі Обігрів (для типів Охолодження та Обігріву)</p>								
<p>У вказаному діапазоні температур спрацює захисний механізм і кондиціонер зупиниться. Щоб забезпечити продуктивну роботу кондиціонера, уникайте таких температур.</p>	<p>Попереднє нагрівання: Якщо ви активуєте режим Обігрів, блок здійснюватиме попереднє нагрівання протягом 2-5 хв. Після цього з блоку виходитиме нагріте повітря. Якщо температура кімнати низька, ввімкніть додатковий обігрів. (для типів Охолодження та Обігріву).</p>								
<table border="1"> <tr> <td rowspan="3" style="text-align: center; vertical-align: middle;">* Обігрів</td> <td>Температура зовні > 24°C</td> <td rowspan="3" style="text-align: center; vertical-align: middle;">Охолодження</td> <td>Температура зовні > 50°C</td> </tr> <tr> <td>Температура зовні > -15°C</td> <td>Кімнатна температура > 21°C</td> </tr> <tr> <td>Кімнатна температура > 27°C</td> <td></td> </tr> </table>	* Обігрів	Температура зовні > 24°C	Охолодження	Температура зовні > 50°C	Температура зовні > -15°C	Кімнатна температура > 21°C	Кімнатна температура > 27°C		<p>Розморозження: В режимі Обігрів, якщо зовнішній блок попередньо заморожений, активується процес автоматичної розморозки, щоб підготуватись до Обігріву. Під час розморозки вентилятори зовнішнього та внутрішнього блоків зупиняються. Після завершення розморозки, почнеться Обігрів.</p>
* Обігрів		Температура зовні > 24°C		Охолодження	Температура зовні > 50°C				
		Температура зовні > -15°C			Кімнатна температура > 21°C				
	Кімнатна температура > 27°C								
<p>Якщо кондиціонер не був відімкнений від джерела живлення і ви запускаєте його відразу після вимкнення або якщо змінюєте режим, спрацює захисний механізм. Компресор знадобиться 3 хв, щоб почати роботу.</p>									

<p>! Перевірка перед запуском</p>	
<p>Щойно монтований кондиціонер</p>	<p>1. Перевірте надійність монтажу; 2. Перевірте чи є батарейка в ПДК; 3. Перевірте чи під'єднано до джерела живлення.</p>

Складові пристрою та їх функції

Через різноманітність моделей, зовнішній вигляд вашого кондиціонера може відрізнятися, проте його частини є аналогічні та виконують ті ж функції.

Внутрішній блок

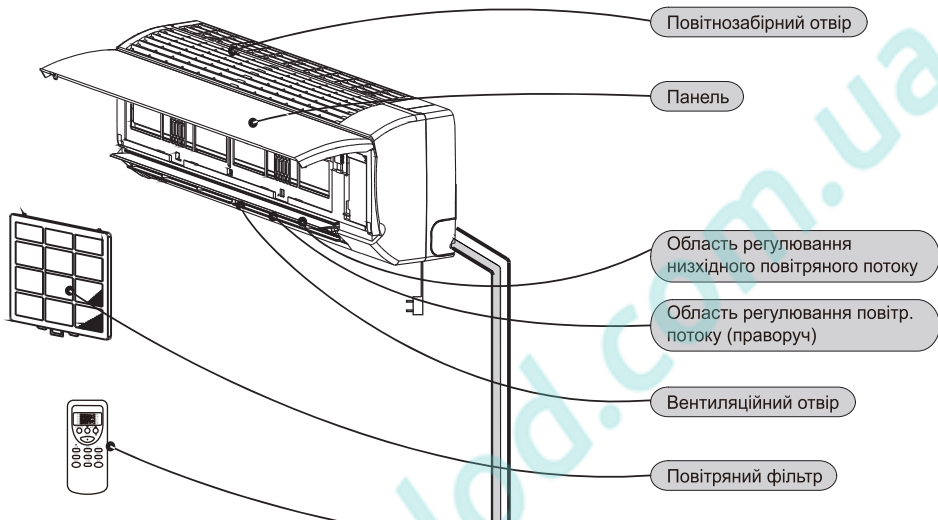



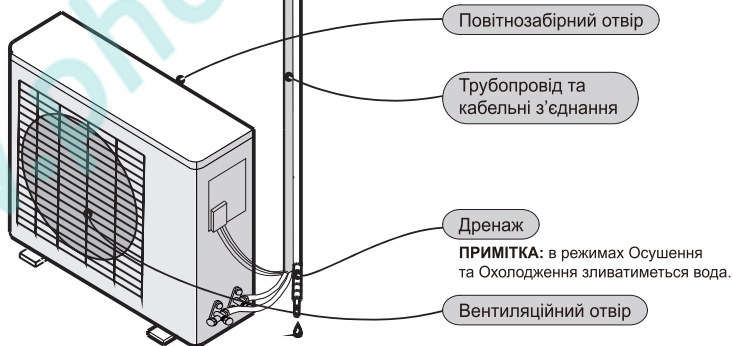















Зовнішній блок



На рисунку показана структурна схема, а не зовнішній вигляд пристрою.

Індикатори на дисплеї

Індикатори на дисплеї

Індикатор запуску (ввімкнення /вимкнення)	 
Індикатор таймера	 
Індикатор режиму Сон	 
Індикатор режиму Охолодження	
Індикатор режиму Обігрів	
Індикатор режиму Осушення	
Індикатор режиму Вентиляція	
Індикатор режиму Авто	
Індикатор низької швидкості вентилятора	
Індикатор середньої швидкості вентилятора	
Індикатор високої швидкості вентилятора	
Індикатор режиму Турбо	
Дисплей відображення часу	
Індикатор електрообігріву	 

Вище вказані символи лише для пояснення, піктограми вашого пристрою можуть відрізнятись.

Примітка: Ви можете перевірити параметри пристрою на паспортній таблиці.

Експлуатація пульта дистанційного керування

При першому користуванні ПДК, переконайтесь що полюси + та – правильно розміщені.

Переконайтесь, що на шляху передавання сигналу від ПДК до приймача на пристрої немає перешкод. Не допускайте падінь та потрапляння рідин всередину ПДК. Не розміщуйте ПДК біля предметів з високою температурою чи у місцях, де на нього потраплятимуть прямі сонячні промені.

Якщо ПДК несправно працює, витягніть батарейки на 30 с та встановіть на місце. Якщо ПДК все ще працює несправно замініть батарейки. Використані батарейки утилізуйте згідно з міжнародними правилами утилізації відходів такого типу.

Не встановлюйте стару та нову батарейку в ПДК, не використовуйте батарейки іншого типу, інакше це призведе до несправної роботи ПДК.

Якщо ви не плануєте користуватись пристроєм довгий час, витягніть батарейки з ПДК, щоб запобігти просоченню кислоти чи лугу з батарейки.

Рисунок ПДК, що подано нижче, лише для прикладу, зовнішній вигляд вашого ПДК може відрізнятись, залежно від типу кондиціонера.

Індикатор режиму роботи
(авто, охолодження, осушення,
вентиляція, обігрів).

Індикатор передачі сигналу

Вертикальні жалюзі

Горизонтальні жалюзі

Індикатор режиму Сон

Вибір режиму (авто,
охолодження, осушення,
вентиляція, обігрів).

Режим безшумної роботи
Тільки в режимі Охолодження

Натисніть ECO, цикл режиму
ECO -> STOP
ECO -> ECO

Горизонтальне коливання
жалюзі, натисніть щоб зафіксувати.

Виберіть швидкість обертання
вентилятора (авто, низька,
середня, висока)

Перемикайте між заданою темпе-
ратурою та температурою навко-
лишнього середовища.

Вмикання /вимкання
режиму Турбо

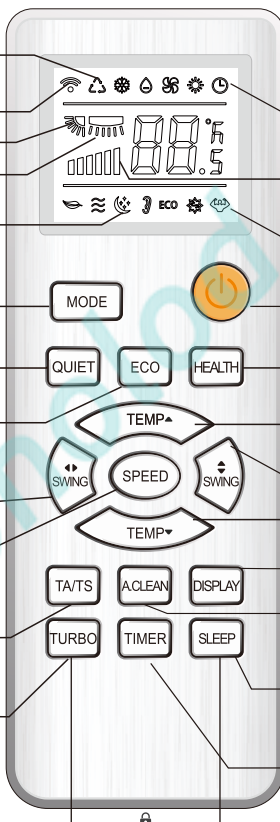

Індикатор таймера

Індикатор швидкості
обертання вентилятора

Індикатор режиму Турбо

Кнопка ввімкнення/вимкнення

Функція збереження здоров'я
та додаткові функції

Збільшення температури

Вертикальне коливання жалюзі,
натисніть щоб зафіксувати

Зменшення температури

Натисніть цю кнопку, щоб ввімкнути
або вимкнути підсвітку дисплею

Функція очистки, активується
коли пристрій вимкнено

Режим Сон

Натисніть, щоб налаштувати таймер
Додається 1 год з кожним
натисканням кнопки.

Натисніть та утримуйте обидві кнопки, щоб заблокувати

★ Піктограми, що подано вище, лише для прикладу, на вашому ПДК вони можуть відрізнятись, залежно від типу кондиціонера. ★

Примітка: В кондиціонері Охолоджуючого типу немає функції Обігрів.
Кондиціонер не виконає жодних дій, якщо ви натиснете «Heating» (Обігрів).

Експлуатація пульта дистанційного керування

При першому користуванні ПДК, переконайтесь що полюси + та – правильно розміщені.

Переконайтесь, що на шляху передавання сигналу від ПДК до приймача на пристрої немає перешкод. Не допускайте падіння та потрапляння рідин всередину ПДК. Не розміщуйте ПДК біля предметів з високою температурою чи у місцях, де на нього потраплятимуть прямі сонячні промені.

Якщо ПДК несправно працює, витягніть батарейки на 30 с та встановіть на місце. Якщо ПДК все ще працює несправно замініть батарейки. Використані батарейки утилізуйте згідно з міжнародними правилами утилізації відходів такого типу.

Не встановлюйте стару та нову батарейку в ПДК, не використовуйте батарейки іншого типу, інакше це призведе до несправної роботи ПДК.

Якщо ви не плануєте користуватись пристроєм довгий час, витягніть батарейки з ПДК, щоб запобігти просоченню кислоти чи лугу з батарейки.

Рисунок ПДК, що подано нижче, лише для прикладу, зовнішній вигляд вашого ПДК може відрізнятись, залежно від типу кондиціонера.

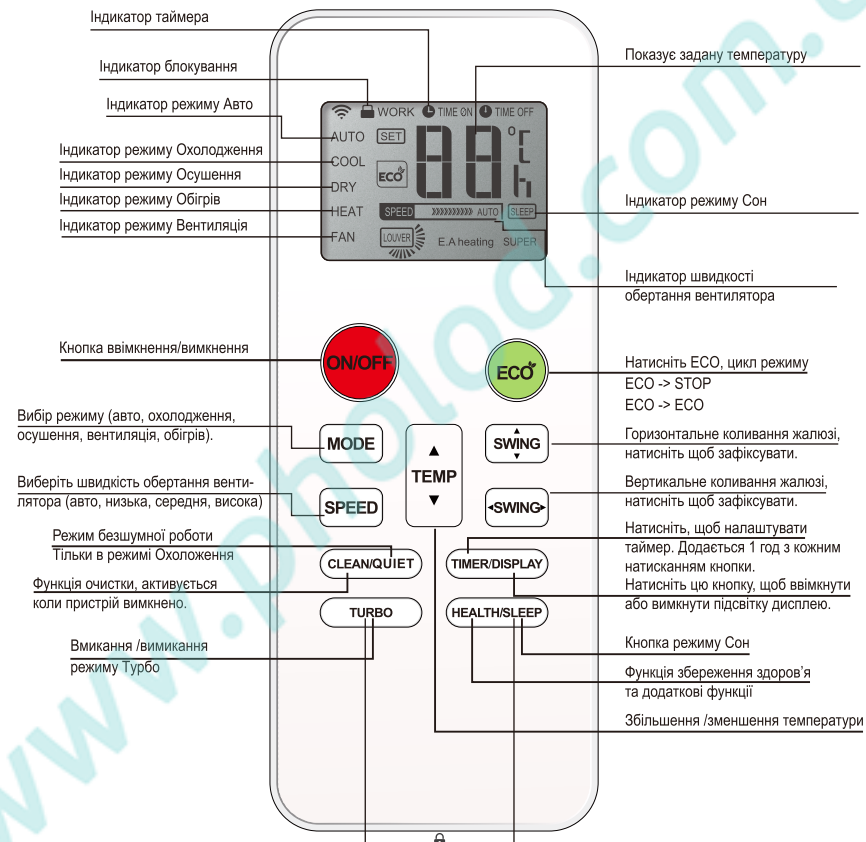

Натисніть та утримуйте обидві кнопки, щоб заблокувати

★ Піктограми, що подано вище, лише для прикладу, на вашому ПДК вони можуть відрізнятись, залежно від типу кондиціонера. ★

Примітка: В кондиціонері Охолоджуючого типу немає функції Обігрів. Кондиціонер не виконає жодних дій, якщо ви натиснете «Heating» (Обігрів).

Експлуатація пульта дистанційного керування

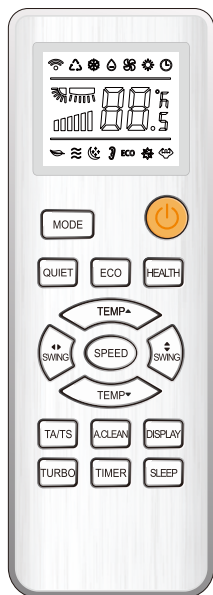

Кнопка Ввімкнення/Вимкнення

*Натисканням кнопки ви можете вмикати та вимикати пристрій.

Кнопка Вибору Режиму

Послідовність циклів:
АВТО – ОХОЛОДЖЕННЯ – ОСУШЕННЯ – ОБІГРІВ – ВЕНТИЛЯЦІЯ – АВТО

Примітка: Ви не можете задати температуру в режимах ОЧИЩЕННЯ та ВЕНТИЛЯЦІЯ.

Кнопка Налаштування Температури/Часу

▲ ▼ (температура/таймер) кожне натискання кнопки ▲, збільшує задану температуру на 1 °С, кожне натискання кнопки ▼, зменшує задану температуру на 1 °С.

* Робочі температури пристрою 16-32 °С.

Примітка: Кнопка недоступна в режимах ОЧИЩЕННЯ ТА ВЕНТИЛЯЦІЇ. Особливості налаштування таймера дивіться в пункті «Кнопка таймер».

Кнопка ECO

Цикл режиму ECO – STOP – ECO – ECO

Кнопка Налаштування Жалюзі

* Натисніть кнопку для вертикального коливання жалюзі. Повторно натисніть, щоб зафіксувати положення.

Кнопка Коливання Жалюзі

* Натисніть для горизонтального коливання жалюзі (внутрішніх). Повторно натисніть, щоб зафіксувати положення, (є не у всіх моделях)



Кнопка Налаштування Швидкості Вентилятора

Послідовність циклів:

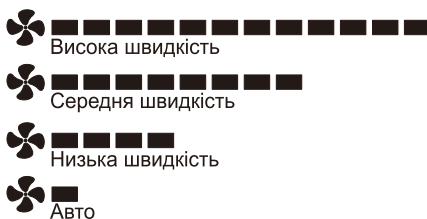

Кнопка Турбо

Функція недоступна в режимах АВТО та ОСУШЕННЯ.

Цикл режиму ввімкнено/вимкнено.

Швидкість вентилятора не відображається в режимі Турбо. Якщо хочете змінити режим, вимкніть Турбо. Вимикайте режим Турбо коли налаштуєте кондиціонер в режим Сон.

Експлуатація пульта дистанційного керування

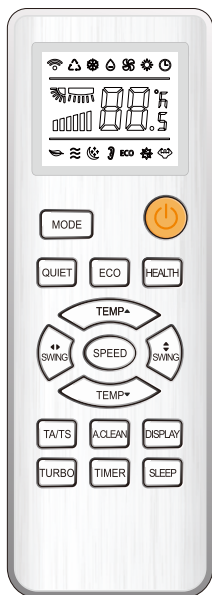

Кнопка Блокування

Функція недоступна в режимах АВТО та ОСУШЕННЯ. Цикл режиму ввімкнено/вимкнено. Швидкість вентилятора не відображається в режимі Турбо. Якщо хочете змінити режим, вимкніть Турбо. Вимикайте режим Турбо коли налаштуєте кондиціонер в режим Сон.

Кнопки TA/TS (не у всіх моделях)

Одне натискання відобразить значення TS (заданої температури), повторне натискання відобразить значення TA (поточної температури). Ця функція необов'язкова, вона не встановлена за замовчуванням.

Кнопка Очищення

Пристрій прийме сигнал на запуск режиму тільки коли він вимкнений.

* За умови вимкнення ПДК ви можете, сигнал авто очистки передається на пристрій, якщо він працює.

* Якщо натискаєте кнопку очистки, кондиціонер переходить в режим Охолодження, температура 25°C, висока швидкість вентилятора. Іконка очистки з'являється на екрані, ви не зможете прибрати її перемиканням режиму, вона зникне автоматично через 6 хвилин.

Кнопка Збереження Здоров'я (не у всіх моделях)

* Полягає в додаванні допоміжних компонентів (таких як УФ-лампа та генератор аніонів) Ця функція є необов'язковою і не доступна за замовчуванням.

Кнопка Сон

*Натискання кнопки вмикає низьку швидкість обертання вентилятора, за замовчуванням. Ви не можете налаштувати швидкість обертання вентилятора.

Кнопка Таймер

* Налаштовуйте вимикання таймера, коли кондиціонер ввімкнено, налаштуйте час вимикання таймера, коли пристрій вимкнено.

*Діапазон налаштувань таймера 1-24 години.

* Налаштування таймера зникнуть, якщо ви не торкатиметесь кнопок 5с, проте останні задані параметри зберуться.

* Час вимкнення таймера: Коли пристрій ввімкнено, натисніть кнопку налаштувань вимкнення таймера та введіть час в діапазоні 1-24 години, за замовчуванням встановлена 1 година.

* Натиснувши клавішу вибору режиму, ви збережете бажаний час таймера.

Очистка та техобслуговування

Очистка та техобслуговування

Переконайтесь, що пристрій відімкнено від джерела живлення, перед початком техобслуговування.

1. Дістаньте фільтр

Переконайтесь, що кондиціонер вимкнено.
Обережно відсуньте панель на невелику відстань і поверніть назовні на певний кут, щоб відкрити панель. Підніміть фільтр та дістаньте в напрямку до себе.

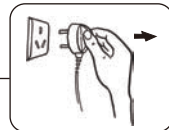

2. Очистка фільтру

Обережно протріть чи очистіть за допомогою пилососа. Якщо фільтр надто брудний, ви можете помити його використовуючи невелику кількість миючого засобу. Після миття висушіть та встановіть фільтр.

Примітка: Не мийте фільтр гарячою водою (понад 40 °C), не сушіть на відкритому вогні чи під прямими сонячними променями. Інакше це призведе до його деформації.



3. Очистка кондиціонера

Щоб уникнути ураження електричним струмом, переконайтесь, що пристрій відімкнено від джерела живлення. Не мийте кондиціонер водою.

Протирайте кондиціонер м'якою тканиною.

Не мийте кондиціонер легкими сумішами, бензином, розчинником. Мийте, використовуючи невелику кількість нейтрального миючого засобу.

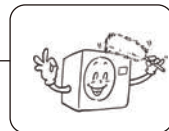

4. Перевірка перед сезоном використання

Перевірте чи не заблоковані повітрязабірні та повітровипускні отвори.

Зніміть захисний чохол з пристрою.

Перевірте наявність корозії.

Перевірте стан проводки та заземлення пристрою.

Перевірте чи надійно і правильно зафіксований дренажний шланг, чи немає згинів.

Перевірте чи правильно встановлений повітряний фільтр.

Якщо кондиціонер працює без фільтра, потрапляння пилу чи інших речовин може пошкодити пристрій.

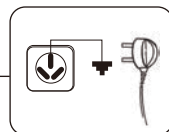

5. Перевірка після сезону користування

Вимкніть кондиціонер та дістаньте штепсель з розетки.

Примітка: Вимкнений кондиціонер стандартного типу споживає 5В енергії, якщо вилка не витягнута з розетки.

Пристрої, що мають маркування * - споживають 1В енергії.

Очистіть кондиціонер та фільтр згідно з інструкціями, поданими в посібнику.

Накрийте пристрій пластиковим захисним чохлом, щоб уникнути потрапляння пилу чи вологи.



Аналіз несправностей

Аналіз несправностей

Наступні випадки не є поломкою

Після вимкнення, кондиціонер не перезапускається відразу	Якщо ви запускаєте кондиціонер відразу після того як він вимкнувся, вмикається захисний механізм, який дозволить пристрою ввімкнутись тільки через 3 хвилини.
Якщо ви вимкнете кондиціонер, який працює в режимі охолодження, потік холодного повітря не припиняється відразу (в моделях з позначкою*)	Спрацює захисний механізм, що дозволить припинити потік холодного повітря через 30 с.
При перемиканні на режим Обігрів не надходить повітря з блоку	Щоб уникнути обдування холодним повітрям, пристрою потрібно 2-5 хвилин, щоб нагріти теплообмінник.
З блоку відчувається нехарактерний запах	При роботі система може поглинати неприємний запах (наприклад, меблів, сигарет), який поширюється з струменем повітря.
Звук потоку води з пристрою	Викликаний потоком холодоагенту в кондиціонері і не є збоєм. Звук розморожування в режимі Обігріву.
Звук потрiскування при запуску пристрою, переходу в режим Обігрів чи Охолодження.	Може бути викликаний деформацією пластмасових частин передньої панелі через зміну температури.

Зазначені випадки не завжди можуть бути несправностями, будь ласка, ретельно перевірте їх, перш ніж звертатися в сервісну службу, це зекономить ваш час та зусилля.

Несправність	Вірогідна причина
Кондиціонер не вмикається.	<ol style="list-style-type: none">① Перевірте справність мережі.② Перевірте чи прилад під'єднано до мережі.③ Перевірте налаштування таймера.④ Перевірте чи напруга не надто низька чи висока.⑤ Перевірте чи вимкнений автоматичний вимикач.
Тепло-або холодо-продуктивність кондиціонера недостатня	<ol style="list-style-type: none">① Перевірте задану температур.у② Перевірте чи отвори для забору та випуску повітря не заблоковані.③ Перевірте чи не забруднений повітряний фільтр.④ Перевірте чи зачинені вікна та двері.⑤ Перевірте чи немає додаткових джерел тепла.
Кондиціонер не реагує на сигнали з ПДК	<ol style="list-style-type: none">① Перевірте чи на ПДК не діють прямі сонячні промені чи випромінювання, через це сигнал може перериватись. Усуньте прямі сонячні промені та випромінювання.② Перевірте чи ПДК знаходиться в межах прийому сигналу, чи немає перешкод.③ Перевірте справність батарейок ПДК, замініть батарейки в разі необхідності.④ Якщо позначки на дисплеї ПДК погано видно, замініть батарейки.

В наступних випадках, вимкніть пристрій та відключіть його від джерела живлення, зв'яжіться з сервісним центром чи місцевим постачальником продукції.

- Запобіжник часто перегоріє чи електричний вимикач часто спрацює.
- Електропроводка перегрівается чи кабельна ізоляція пошкоджена.
- Інші несправності.

Примітки монтажу

Примітки монтажу

Місце монтажу

Монтаж пристрою повинен здійснюватись кваліфікованим персоналом. «Інструкції для монтажу» надані для професіональних монтажників. Вибирайте місце установки пристрою згідно зі зазначеними вказівками.

Вимоги до місця монтажу внутрішнього блоку

1. Встановлюйте на надійну стіну, що не створюватиме додаткових вібрацій та здатна витримати вагу пристрою, монтуйте блок горизонтально. Задня частина блоку повинна щільно прилягати до стіни.
2. Встановлюйте в місці де не буде перешкод для забору та виходу повітря.
3. Встановлюйте подалі від нагрівальних пристроїв, не встановлюйте у місцях з високою вологістю.
4. На внутрішній блок не повинні діяти високочастотні пристрої та потрапляти прямі сонячні промені.
5. Повинен бути забезпечений надійний дренаж пристрою, з використанням дренажної труби.
6. Розетка повинна знаходитись поблизу блоку.
7. Монтуйте згідно з поданою схемою, враховуючи відстань до стіни, стелі та інших перешкод (предметів побуту), задля доступності обслуговування.
8. Висота монтажу блоку повинна перевищувати рівень людського зросту.

Вимоги до місця монтажу зовнішнього блоку

1. Встановлюйте на надійну поверхню, що здатна витримати вагу пристрою.
2. Монтуйте згідно з поданою схемою, враховуючи відстань до перешкод (предметів побуту).
3. Забезпечте накриття від потрапляння дощу чи прямих сонячних променів. Слідкуйте щоб накриття не сприяло перегріванню пристрою.
4. Встановлюйте подалі від нагрівальних пристроїв.
5. Встановлюйте у місцях де шум пристрою нікому не заважатиме.

Примітки монтажу



Типи запобіжників для внутрішнього боку 50T або 50F, номінальна напруга T 3.15A 250В. Запобіжники не надаються в комплекті. Тип запобіжника та захисних пристроїв від високої напруги вказаний на заводській табличці пристрою.

Даний тип кондиціонерів можна використовувати в умовах статичного тиску в 0,8-1,05 рази більшого від стандартного атмосферного тиску.

Проводка повинна прокладатись згідно з міжнародними нормами та правилами прокладання проводки.

Перевірте чи підключення електропроводки, кабелі, електролічильник, запобіжники, розетки та вимикачі для кондиціонера відповідають міжнародним стандартам електробезпеки. Переконайтесь, що пристрій надійно заземлено. Провід заземлення не повинен бути підключений до труби водопостачання, газопроводу чи до інших пристроїв. (Примітка: монтаж та електромонтаж повинен здійснювати кваліфікований персонал, що має чинну ліцензію для роботи з електрообладнанням).

Переконайтесь чи відповідає джерело живлення пристрою міжнародним стандартам: AC 50Гц 220В - ± 10%. Це основна вимога для безпечного та тривалого використання вашого кондиціонера.

	<p>Під час монтажу чи обслуговування пристрою, слідкуйте щоб в систему кондиціонування не потрапили інші гази, окрім вказаного холодоагенту. Інакше це призведе до підвищення тиску, що може спричинити пошкодження труб чи навіть вибух.</p>
	<p>Непідключені лінії електропроводки не можна монтувати з присьднаними, розмістіть їх в трубопроводі ззаду внутрішнього блоку. Інакше це може спричинити перегрів чи загоряння.</p>
	<p>Не подовжуйте кабелі живлення, не використовуйте спільне джерело живлення з іншими пристроями. Інакше це призведе до поганого контакту, пошкодження ізоляції, перевищення допустимого струму, що може призвести до ураження струмом чи пожежі.</p>
	<p>З'єднувальні клеми внутрішнього та зовнішнього блоків повинні бути надійно з'єднані та закріплені. Інакше клеми будуть перегріватись і це призведе до пожежі.</p>
	<p>Кондиціонер повинен мати незалежне джерело живлення і повинен бути обладнаний автоматичним вимикачем. Якщо кондиціонер під'єднаний до джерела живлення з іншими пристроями, він може перегріватись і спричинити пожежу.</p>
	<p>Після завершення монтажу перевірте чи немає витoku холодоагенту, чи надійно монттована система циркуляції холодоагенту, чи немає перешкод для дренажу. Інакше витік холодоагенту може зашкодити вашому здоров'ю.</p>

Примітки монтажу

Примітки монтажу

Схема монтажу внутр. та зовнішнього блоків

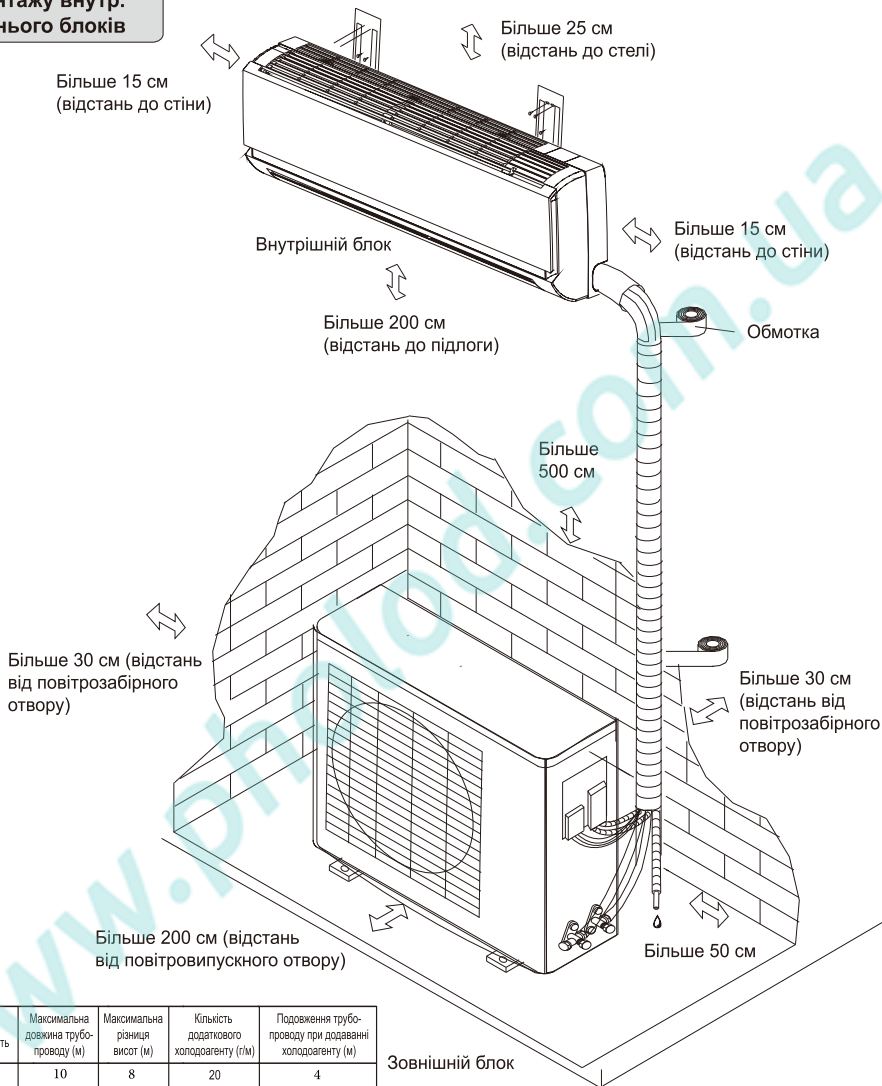

Холодопродуктивність	Максимальна довжина трубопроводу (М)	Максимальна різниця висот (М)	Кількість додаткового холодоагенту (г/М)	Подовження трубопроводу при додаванні холодоагенту (М)
1P/2P	10	8	20	4
2P/3P	10	8	30	4

Рекомендовані параметри кабелів				
Холодопродуктивність	Рекомендований тип	1P	1.5P/2P	3P
Внутрішній кабель живлення	HO5VV-F	≥ 1.00mm ²	≥ 1.50mm ²	≥ 2.50mm ²
Внутрішній та зовнішній кабель живлення	HO7RN	≥ 1.00mm ²	≥ 1.50mm ²	≥ 2.50mm ²
Внутрішній та зовнішній індикатор	HO5RN	≥ 0.75mm ²	≥ 0.75mm ²	≥ 0.75mm ²

⚠ Це схема, що показує структуру, а не зовнішній вигляд пристрою



ПОПЕРЕДЖЕННЯ!

- Якщо дренаж виходить праворуч з внутрішнього блоку, як показано вище, ліва сторона внутрішнього блоку не повинен бути на 10 см нижче чи 20 см вище правої, щоб забезпечити плавний дренаж.
- Якщо дренаж виходить ліворуч з внутрішнього блоку, як показано вище, права сторона внутрішнього блоку не повинен бути на 10 см нижче чи 20 см вище лівої, щоб забезпечити плавний дренаж.

Примітки монтажу

Примітки монтажу

Монтаж Внутр. блоку

● Встановіть підвісний каркас та помітьте місце отвору в стіні.

- Знайдіть локацію, що відповідає вимогам та відрегулюйте монтажну пластину, користуючись рівнем.
- Отвір у стіні повинен розміщуватись під невеликим кутом. Помістіть шланг та ізоляцію.
- Підвісний каркас зафіксуйте щонайменше 5 болтами. Розставте болти рівномірно по всій довжині.

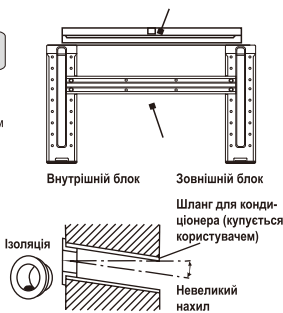

Підкл. Трубопроводу

● З'єднання фланця труби

- Вирівняйте по центру труби, затягніть гвинти рукою.
- Докрутіть гайки за допомогою динамометричного та гайкового ключів. Крутий момент не повинен бути надто великим чи малим.



Труба (мм)	Крутий момент гайки (Нм)	Трубопровід зовн. блоку
6 або 6.35	15-20	
9.52	31-35	
12 або 12.7	45-50	
15.88 або 16	60-65	

- Обмотайте з'єднання ізоляцією

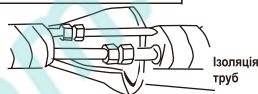

Метод видалення повітря з системи

● Метод видалення повітря

- Зніміть гайку з двостороннього клапана та триходового клапана.
- Поверніть ручку двостороннього клапана на 90 градусів і тримайте протягом 10 секунд, а потім закрийте.
- Перевірте на витік за допомогою розчину мильної води. Якщо витіку немає, відкрийте двосторонній клапан а потім закрийте.
- Під час витяжки повітря натисніть на штифт на сервісному отворі триходового клапана шестигранним ключем, протягом 3 секунд, а потім відпустіть на 1 хвилину.
- Відкрийте двосторонній клапан і триходовий клапан шестигранним ключем. Закрутіть гайку і закінчіть операцію витяжки повітря.

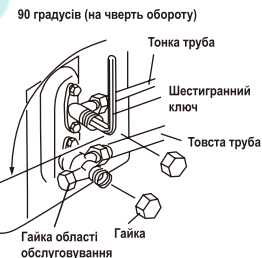

● Вакуумний метод (потрібно застосовувати для холодоагенту R410A)

- Зніміть гайку двостороннього клапана, триходового клапана та гайку на сервісному отворі. Підключіть шланг манометра до сервісного порту. (Запірні клапани на двосторонньому і триходовому клапанах повинні бути закриті).
- Повністю відкрийте перемикач манометра та запустіть вакуумний насос.
- Працюйте принаймні 25 хвилин і переконатесь, що показник манометра становить -0,1 МПа. Закрийте перемикач та вимкніть насос. Якщо тиск не зростає протягом 5 хвилин, перейдіть до наступного кроку. В іншому випадку повторіть процедуру вакуумування.
- Після вакуумування відкрийте запірний клапан на двосторонньому клапані проти годинникової стрілки, утримуйте 10 секунд та закрийте. Переверте на наявність витіку (якщо є витік повторіть процедуру знову).
- Швидко зніміть шланг (перевірки тиску) та відкрийте двосторонній клапан і триходовий клапан за допомогою шестигранного ключа.
- Закрийте гайку на корпусі клапана.

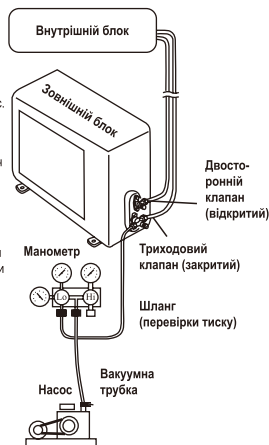

Монтаж Зовн. блоку

● Монтаж та фіксація

Закріпіть монтажний кронштейн (немає в комплекті) на стіні та надійно зафіксуйте пристрій.

● Прокладання електропроводки зовнішнього блоку

- Ослабте гвинти ручки зовнішнього блоку.
- З'єднайте проводи зовнішнього та внутрішнього блоків, відповідно до схеми електропроводки.

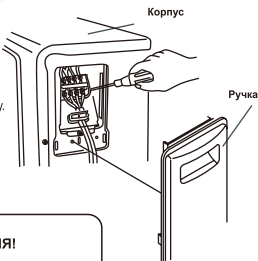

ПОПЕРЕДЖЕННЯ!

Подбайте про заземлення пристрою.

В результаті заземлення обладнання (живий/зелений провід) велика частина струму, що надходить на корпус, спрямовується на заземлену частину.

[Вказівки щодо встановлення]

Перевірка після
встановлення

Пункти перевірки	Несправності, викликані неправильною установкою.
Перевірте надійність монтажу.	Блок може впасти, створювати додаткові шуми чи вібрації.
Перевірте наявність витоків.	Холодопродуктивність (теплопродуктивність) може бути недостатньою.
Перевірте надійність ізоляції.	Може утворюватись конденсат.
Перевірте плавність дренажу.	Може утворюватись конденсат.
Перевірте чи напруга джерела живлення відповідає зазначеній на паспортній табличці пристрою.	Пристрій може вийти з ладу або спричинити пожежу.
Перевірте надійність прокладення проводки та трубопроводу	Пристрій може вийти з ладу або спричинити пожежу.
Перевірте надійність заземлення пристрою.	Може бути причиною витоків електрики.
Перевірте чи кабелі живлення відповідають вимогам.	Пристрій може вийти з ладу або спричинити пожежу.
Перевірте чи немає перешкод для забору та випуску повітря.	Холодопродуктивність (теплопродуктивність) може бути недостатньою.

Посібник користувача додатку для функції SMART

1. Завантажте додаток Sensei (надалі - додаток).

В Google Play (для версії Android) чи App Store (для версії iOS) знайдіть та установіть додаток «Sensei». QR коди для завантаження додатку



Google Play (Android)

play.google.com/store/apps/details?id=com.sensei.wifi



App Store (iOS)

apps.apple.com/us/app/sensei/id1535610881

2. Про смарт модуль

Кондиціонер працює на базі смарт модуля SWM100 через мережу Wi-Fi, таким чином щоб ви могли підєднати мобільний пристрій та керувати чи моніторити роботу кондиціонера за допомогою додатку «Sensei».

3. Параметри смарт модуля SWM100

Модель SWM100	SWM100
Частота передачі	2.4G
Потужність передачі	≤18dBm
Блок живлення	12V DC / 0.5A
Діапазон робочих температур	-10 C ~70 C
Діапазон відносної вологості	10%-90%RH

4. Запобіжні заходи щодо використання

4.1 Переконайтесь що мобільний пристрій та кондиціонер підключені до однієї мережі Wi-Fi.

4.2 Ви зможете керувати кондиціонером лише тоді, коли він буде підключений до того ж маршрутизатора, що і мобільний пристрій.

4.3 Пристрої які підтримує прилад:

- Телефон / планшет Android:
(Android 4.4 або новіша версія)

Увімкніть телефон → Налаштування → Про пристрій → Версія Android

- iOS (iPhone / iPad / iPod Touch):
(iOS7.0 або новіша версія)

Увімкніть iPhone → Налаштування → Загальні → Про пристрій → Версія

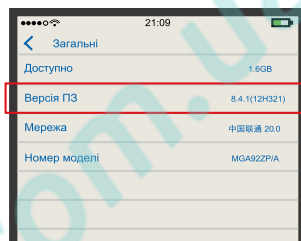
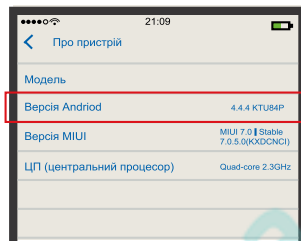

4.4 Цей додаток підтримує бездротовий маршрутизатор із типом шифрування WPA/ WPA2 або без пароля. Бездротовий маршрутизатор 5G (ГГц) тимчасово не підтримується.

4.5 Дані стільникових телефонів генеруються мережею мобільного телефону 3G / 4G.

5. Приєднання кондиціонера

5.1 Ознайомтесь з способом завантаження додатку в розділі 1.

5.2 Приєднайте кондиціонер

- **Слідуйте наступним крокам щоб приєднати кондиціонер до мобільного версії Android**

1. Налаштування смарт модуля

Підключіть мобільний до мережі Wi-Fi, підключіть кондиціонер до джерела живлення та натисніть кнопку «» на ПДК, щоб запустити підключення модуля до Wi-Fi.

2. В додатку оберіть **«Додати кондиціонер»**, натисніть **«Ні/Не знаю»**, якщо це перший запуск. Дотримуйтесь вказівок розділу 6, пункт 1, щоб додати кондиціонер, якщо він вже підключений до мережі Wi-Fi.

3. Утримуйте кнопку «» на ПДК протягом 2 с, щоб запустити режим налаштування, кондиціонер перейшов в режим налаштування, якщо ви бачите наступні 3 параметри одночасно:

- ◆ Після довгого звукового сигналу кондиціонер видає ще один короткий сигнал.
- ◆ З'явилась позначка «A2».
- ◆ Індикатор Wi-Fi на панелі кондиціонера блимає раз на 3 с.



4. Додаток сам шукатиме пристрої для з'єднання. Клацніть у списку на відповідний кондиціонер, щоб приєднатись.

Примітка:

Назву точки доступу кондиціонера та пароль можна знайти в лівому куті внутрішнього блоку.

Назва точки доступу: SkySAC_XXXX

Пароль: 88888888

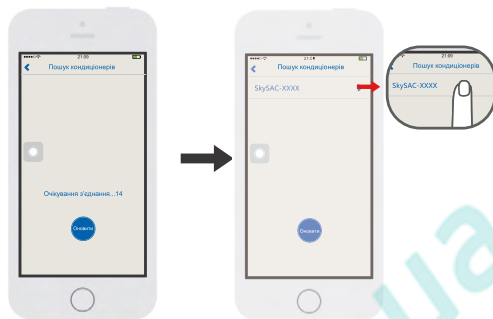

5. Виберіть мережу Wi-Fi, введіть пароль і натисніть «Підключитися»
Два звукові сигнали від кондиціонера вказують на те, що підключення вдале. Панель кондиціонера відобразить позначку "A3" протягом 3 секунд, додаток одночасно синхронізується з пристроєм.

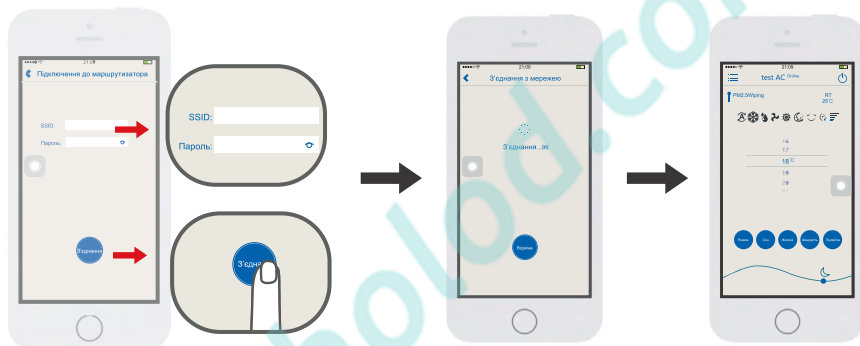

Додаток повідомить про збій з'єднання.
Визначте помилку користуючись вказівками:

Примітка:

- ◆ Цей додаток підтримує бездротовий маршрутизатор із типом шифруванням WPA/ WPA2.
- ◆ Бездротовий маршрутизатор 5G (ГГц) тимчасово не підтримується.
- ◆ Пароль повинен містити від 8 до 32 символів або бути без пароля.

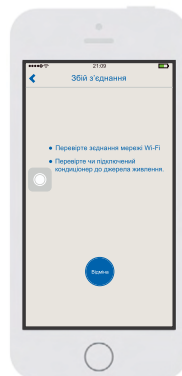

Посібник користувача додатку для функції SMART

● Слідуйте наступним крокам щоб приєднати кондиціонер до моб. версії iOS:

1. Налаштування смарт модуля

Підключіть мобільний до мережі Wi-Fi, підключіть кондиціонер до джерела живлення та натисніть кнопку «» на ПДК, щоб запустити підключення модуля до Wi-Fi.

2. В додатку оберіть «Додати кондиціонер», натисніть «Ні/Не знаю», якщо це перший запуск. Дотримуйтесь вказівок розділу 6, пункт 1, щоб додати кондиціонер, якщо він вже підключений до мережі Wi-Fi.

3. Утримуйте кнопку «» на ПДК протягом 2 с, щоб запустити режим налаштування, після тривалого та короткого звукового сигналів з'явиться точка доступу SkySAC_XXXX для приєднання. Останні 4 цифри назви точки доступу це цифри 0-9 та англійські букви A-F, кондиціонер перейшов в режим налаштування, якщо ви бачите наступні 3 параметри одночасно:

- ◆ Після довгого звукового сигналу кондиціонер видає ще один короткий сигнал.
- ◆ З'явилась позначка «A2».
- ◆ Індикатор Wi-Fi на панелі кондиціонера блимає раз на 3 с.

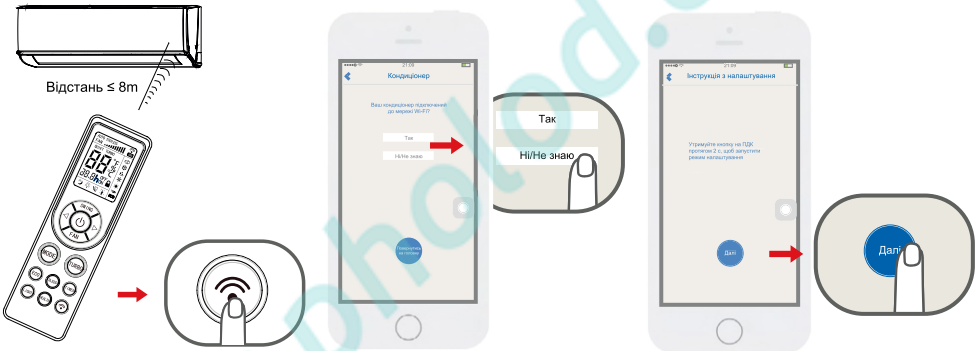

4. Натисніть кнопку щоб перемикнути далі.

5. Щоб приєднатись виберіть назву мережі SkySAC_XXXX та введіть пароль: 88888888



6. Пошук кондиціонера у бездротовій локальній мережі

Якщо кондиціонер вже підключений до бездротової локальної мережі, з мобільного пристрою, навіть того який ще не синхронізований з кондиціонером, ви можете здійснити пошук кондиціонера через додаток. Увійдіть в додаток та натисніть «Додати кондиціонер» в меню, як показано на малюнку. Натисніть "Так" і додаток автоматично здійснить пошук кондиціонера в тій самій мережі. Якщо кондиціонер правильно налаштований, пристрої автоматично синхронізуються.

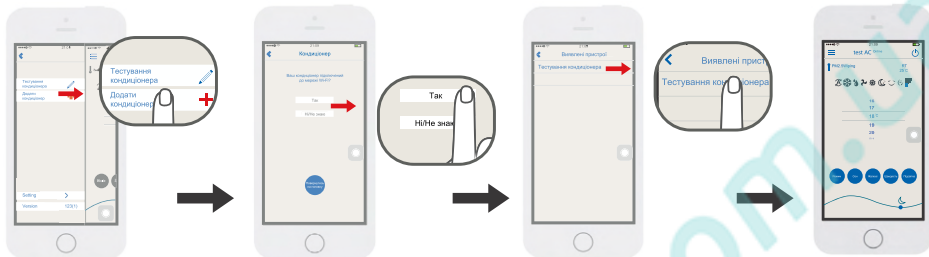

Примітка:

Якщо ви керуєте кондиціонером через бездротову локальну мережу (без підключення до інтернету) – керування обмежується до двох пристроїв, Якщо ви керуєте кондиціонером через бездротову локальну мережу (з Інтернетом чи) чи стільникову мережу 3G / 4G, це не обмежує кількість мобільних пристроїв з яких можна керувати кондиціонером.

7. Примітки експлуатації

7.1 Головні елементи системи

- 1 Кнопка живлення**
Вмикає/вимикає кондиціонер
- 2 Температура**
Посуньте вгору та вниз, щоб встановити температуру.
- 3 Режими керування**
Натисніть, щоб встановити режим Авто (Ⓐ), Охолодження (❄️), Осушення (💧) чи Обігрів (☀️).
- 4 Поворот жалюзі**
Натисніть для зміни положення жалюзі.
- 5 Кнопка швидкості обертання вентилятора**
Натисніть для перемикання швидкості обертання вентилятора.
- 6 Режим Сон**
Натисніть, щоб активувати режим Сон.
- 7 Кнопка меню**
Натисніть для відображення додаткових елементів пристрою.
- 8 Піктограма Місяця праворуч показує вечір, значок сонця для дня.**

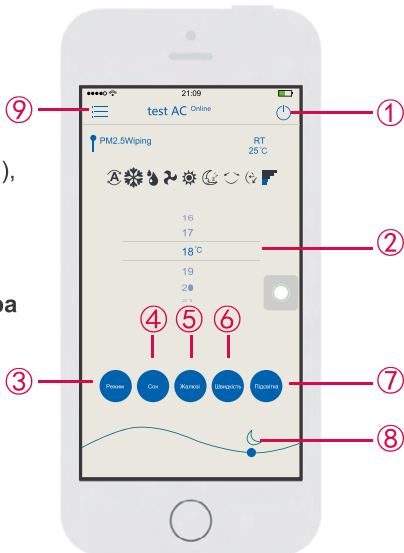

Кнопка Меню

Натисніть для відображення додаткових елементів кондиціонера чи для додавання нового пристрою.

Посібник користувача додатку для функції SMART

6. Натисніть «Назад», щоб повернутись в додаток.
7. Натисніть "Наступний крок".

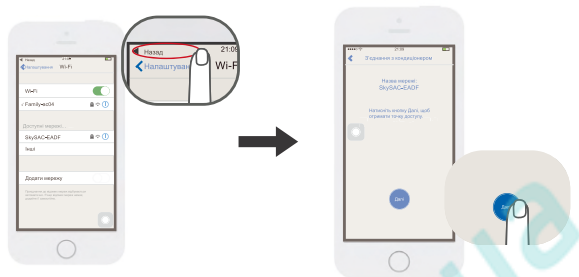

8. Виберіть мережу та введіть пароль,

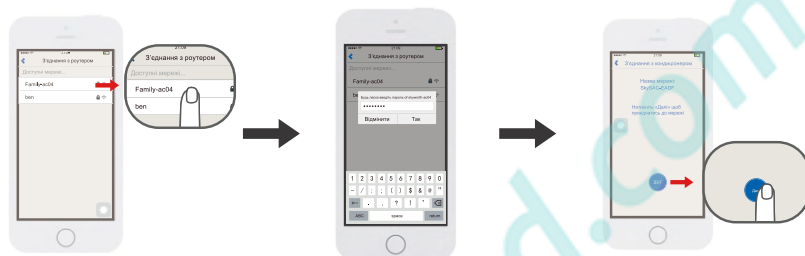

9. Натисніть, щоб змінити мережу
10. Натисніть "Назад", щоб повернутися в додаток
11. Зачекайте доки пристрої синхронізуються.



Примітка: В даному посібнику, для прикладу, була наведена мережа для підключення Family_ac04, приєднуйтеся до назви вашої мережі Wi-Fi.

7.2 Меню

1 Додавання кондиціонера

Дивіться розділ 5 «Додавання кондиціонера».

2 Зміна назви

Клацніть на піктограму, щоб перейменувати кондиціонер.

3 Натисніть та утримуйте пристрій, щоб видалити його в додатку в системі Android. Посуньте ліворуч для видалення в додатку системи iOS.

4 Налаштування

Тут можна задати додаткові функції, оновити додаток тощо.

5 Поточна версія

Інформація про поточну версію додатку.

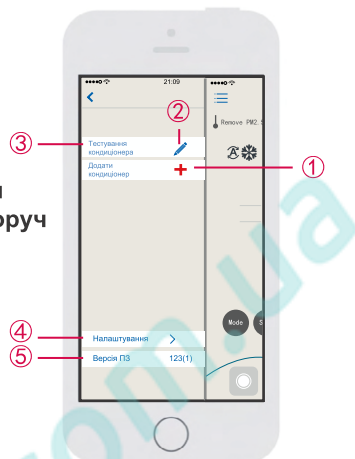

8. Несправності ті їх вирішення

8.1 Вимоги

- Бездротовий маршрутизатор з функцією Wi-Fi
- Android 4.4 або новіша версія або iOS 7.0 або новіша версія.

Примітка: Будь ласка, підключіть маршрутизатор до мережі Інтернет, за необхідності.

8.2 Якщо не вдається керувати пристроєм за допомогою додатку.

- Переконайтеся, що ваш кондиціонер успішно підключений до мережі Інтернет. У випадку збою в мережі, кондиціонеру знадобиться кілька секунд, щоб отримати задану в додатку команду.
- Переконайтеся, що ваш мобільний телефон успішно підключено до мережі Інтернет.
- Якщо все ще не може керувати кондиціонером за допомогою додатку, навіть у стабільному стані мережі зверніться до кваліфікованого персоналу з обслуговування пристрою.

8.3 Схема передачі сигналу

Шлях передачі сигналу між мобільним пристроєм та кондиціонером.

- Коли мобільний телефон та смарт-кондиціонер успішно під'єднані до одного бездротового маршрутизатора, підключення відбувається, як показано на рисунку 8.1.
- Коли мобільний телефон та кондиціонер успішно під'єднані до одного бездротового маршрутизатора, підключення відбувається, як показано на рисунку 8.1.



Рисунок 8.1

- Незважаючи на те, що мобільний телефон та кондиціонер не підключені до одного бездротового маршрутизатора, підключення все одно можна досягти, як показано нижче.

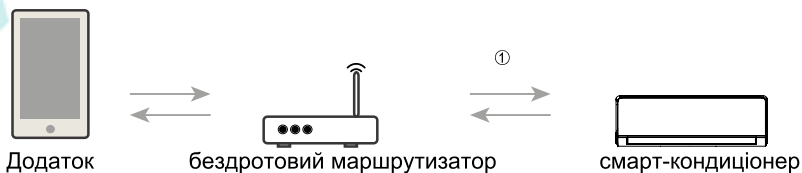

Рисунок 8.2

8.4 Як додати кондиціонер в додаток

Будь ласка, ознайомтеся з інструкціями та методом додавання кондиціонера в розділі 5 чи зверніться до розділу 6 за деталями.

8.5 Як видалити кондиціонер з додатку

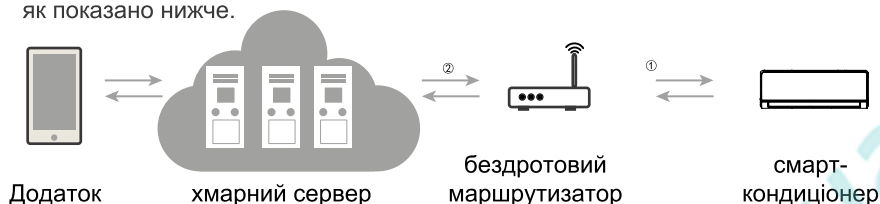
8.6 Метод оновлення додатку

Знайдіть поточну версію в меню, натисніть на оновлення версії, ознайомтеся з описом та натисніть «оновити додаток».



8.7 Індикатор Wi-Fi кондиціонера часто блимає (блимає раз на 1 секунду).

Модуль Wi-Fi налаштовується, детальніше див. розділ 5.

8.8 Індикатор Wi-Fi індикатора кондиціонера рідко блимає (блимає раз на 10 секунд)

8.9 Індикатор Wi-Fi індикатора кондиціонера рідко блимає (раз на 10 секунд)

Коли індикатор Wi-Fi блимає раз на 10 секунд, причиною є втрата передачі сигналу між ланками « 1 » і « 2 » на рисунку 8.2.

- Перевірте справність мережі та маршрутизатора та чи правильно введений пароль. Рекомендуємо за допомогою мобільного перевірити справність мережі, якщо мережа справна - додайте кондиціонер знову.
- Якщо назва маршрутизатора та пароль введені правильно, телефон та кондиціонер синхронізовані – повторно запустіть кондиціонер та перезапустіть роутер, повторно зайдіть у додаток та спробуйте приєднатись знову.

8.9 Кондиціонер не отримує сигнал з додатка

А: Додаток підтримує бездротовий маршрутизатор із типом шифруванням WPA/ WPA2 або без пароля. Бездротовий маршрутизатор 5G (ГГц) тимчасово не підтримується.

В: До кондиціонера підключено забагато пристроїв.

8.10 Кондиціонер поза мережею

Будь ласка, перевірте, чи підключений кондиціонер до джерела живлення і чи справно працює мережа. Якщо сигнал мережі нормальний, зачекайте деякий час та спробуйте задати команду знову.

8.11 Не синхронізується з додатком

- Переконайтеся, що версія iOS7.0 або новіша та що версія Android 4.4 або новіша.
- Якщо версія відповідає вимогам, але проблема все-таки виникає, зв'яжіться з нами.

8.12 Причина блимання індикатора Wi-Fi

Коли індикатор блимання активний:

- 1 Коли ви активуєте функцію Wi-Fi - індикатор Wi-Fi засвітиться, якщо ви вимкнете функцію Wi-Fi – індикатор Wi-Fi погасне.
- 2 При ввімкненні функції швидкої конфігурації індикатор Wi-Fi блимає (від 3 с до 0,1 с), після налаштувань індикатор Wi-Fi припинить блимати та почне світитись.
- 3 Коли немає мережі Інтернет, індикатор Wi-Fi блиматиме раз на 10 секунд (світлитиметься 10 с та зникатиме на 0,1 с).

Коли індикатор блимання не активний:

Якщо вимкнена підсвітка, функція Wi-Fi все одно працює.

8.13 Які пристрої синхронізуються з Wi-Fi модулем кондиціонера Easy Home?

Цей модуль працюю лише з кондиціонером Easy Home.

8.14 Часто роз'єднується сигнал

Перевірте кількість пристроїв, які керують кондиціонером.

Перевірте чи справна мережа та швидкість передачі сигналу мережею Інтернет. Якщо мережа справна, то швидкість з'єднання є дуже низькою, тому виникає затримка у виконанні команд або команда не потрапляє на пристрій взагалі.

9. Зворотній зв'язок щодо несправностей

Будь ласка, зв'яжіться з нами, якщо під час використання кондиціонера та додатка виникнуть проблеми. Ваші конструктивні коментарі можуть допомогти нам вдосконалити наші продукти та послуги.